

KENNZEICHNUNG
MARKING

Kennzeichnungen für die Industrie / industrial marking
Schilder / signs
Drucker & Software / printer & software



Gogatec GmbH
Petritschgasse 20
A-1210 Wien
Tel.: +43 1 258 3 257-0 Fax -17
office@gogatec.com www.gogatec.com



Inhaltsverzeichnis / table of contents

LASERETIKETTEN / LASER LABELS

GOGAMARK LEB3 Etiketten für Laserdrucker / labels for laser printers.....	5
GOGAMARK SS Sicherheitsfolie / safety foil.....	6

THERMOTRANSFER-ETIKETTEN / THERMAL TRANSFER LABELS

GOGAMARK EET2 Etiketten f. Thermotransferdrucker / labels for thermal transfer printer.....	7
GOGAMARK EETM2 Endlosetiketten weiss / transp. f. Thermotransferdrucker / continuous label white / transp. tt-printers... 8	8
GOGAMARK EETM2 Endlosetiketten gelb / silber f. Thermotransferdrucker / continuous label yellow / silver for tt- printers .. 8	8
GOGAMARK EET2 Gewebe-Etiketten f. Thermotransferdrucker / textile labels for thermal transfer printers	9
GOGAMARK EET-TESA® Gewebe-Etiketten f. Thermotransferdrucker / textile labels for thermal transfer printers.....	10
GOGAMARK EETH extrem haftende Polyester-Etiketten / extreme adhesive polyester labels	11
GOGAMARK EET2-HW Etiketten f. TTD hochtemperaturbeständig / labels for thermal transfer printer high temperature.....	12
GOGAMARK EET-SS Schachbrett Sicherheitsetiketten / chessboard safety labels	13
GOGAMARK EET2-DW Etiketten a. Dokumentenfolie weiss f. Thermotransf.-drucker / labels fr. document-film wt f. tt-print.14	14
GOGAMARK SRT-A Einschubstreifen f. SIMATIC SPS / insert strips for SIMATIC SPS.....	15
GOGAMARK SRT-B transparente Beschriftungsfolie f. ET200S & L / clear inscription foil for ET200S & L.....	15

ETIKETTEN HANDBESCHRIFTUNG / LABELS FOR HANDWRITING

GOGAMARK EK/EB/TEK Etiketten zur Handbeschriftung / labels for handwriting.....	16
GOGAMARK ZUB Zubehör zur Handbeschriftung / accessories for handwriting.....	16

SCHILDER / SIGNS

GOGAMARK ESSW2 Warnschilder mehrsprachig / warning labels multilingual.....	17
GOGAMARK ESSW Warnschilder mehrsprachig / warning labels multilingual.....	18
GOGAMARK WS Warnschilder dreieckig / warning labels triangular.....	19
GOGAMARK CS Leiterkennzeichnung / electrical conductor labels.....	20
GOGAMARK CS Leiterkennzeichnung / electrical conductor labels.....	21
GOGAMARK ZBG bedruckte Kennzeichnungs-Etiketten / imprinted identification labels	22
GOGAMARK PS Verbotsschilder / prohibited signs	23
GOGAMARK MS Gebotsschilder / mandatory signs	23

PRÜFPLAKETTEN / INSPECTION LABELS

GOGAMARK PP einjährige Prüfplaketten, Polyethylen / one-year inspection labels, polyethylen foil.....	24
GOGAMARK PP mehrjährige Prüfplaketten, Polyethylen / multi-year inspection labels, polyethylen foil.....	24
GOGAMARK PP einjährige Prüfplakette 2024, Dokumentenfolie / one-year inspection label 2024, tamper proof foil	25
GOGAMARK PP mehrjährige Prüfplakette, Dokumentenfolie / multi-year inspection label, tamper proof foil	25
GOGAMARK LZ Kerbzange / handy hole punch.....	25
GOGAMARK PRP Prüfplaketten auf Karte / inspection labels on card	26
GOGAMARK GKE Prüf- und Kalibrier-Etiketten / inspection- and calibration labels	26

TEMPERATUR MESSSTREIFEN / TEMPERATURE MEASURING STRIPS

GOGAMARK TMS Temperatur-Messstreifen 10-Felder / temperature measuring strips 10-boxes.....	27
GOGAMARK TMS Temperatur-Messstreifen 8-Felder / temperature measuring strips 8-boxes.....	27
GOGAMARK TMS Temperatur-Messstreifen 6-Felder / temperature measuring strips 6-boxes.....	28
GOGAMARK TMS Temperatur-Messstreifen 5-Felder / temperature measuring strips 5-boxes.....	28
GOGAMARK TMS 5-Felder-Mehrbereichsmesspunkte / multi temperature measuring points 5-boxes.....	28
GOGAMARK TMS Einzel-Messpunkte / single temperature measuring points	28

KABELMARKIERER / CABLE MARKERS

GOGAMARK CSL2 Kabelmarkierer für Laserdrucker / cable markers for laser printers	29
GOGAMARK KML Kabelmarkierer zur Befestigung mit Kabelbindern / cable markers for mounting with cable ties.....	29
GOGAMARK CSL Kabelmarkierer für Laserdrucker / cable markers for laser printer.....	30
GOGAMARK TKM Kabelmarkierer-Block / cable-markers pocket size block.....	31
GOGAMARK KMT2 Kabelmarkierer f. Thermotransferdrucker / cable markers for thermal transfer printer.....	32
GOGAMARK KFT2 Kabelfahnen f. Thermotransferdrucker / cable flags f. therm. Transfer printer.....	32
GOGAMARK HLX-NEL Kabelbündelmarkierer halogenfrei / tie-on cable markers halogen-free.....	33
GOGAMARK HTX-KM Kabelbündelmarkierer halogenfrei / cable markers halogen-free.....	33
GOGAMARK KBM1 Kabelbündelmarkierer f. Thermotransferdrucker / cable bundle markers f. thermal transfer printer	34
GOGAMARK KBM1-125 Kabelbündelmarkierer f. Thermotransferdrucker / cable bundle markers f. thermal transfer printer 34	34
GOGAMARK KBM2 Kabelbündelmarkierer f. Thermotransferdrucker / cable bundle markers f. thermal transfer printer	34
GOGAMARK KBM3 Kabelbündelmarkierer f. Thermotransferdrucker / cable bundle markers for thermal transfer printer	35
GOGAMARK KBM6 Kabelbündelmarkierer 8-eckig f. Thermotransferdrucker / octagonal cable bundle markers for thermal transfer printer	35
GOGAMARK KBM9 Kabelbündelmarkierer für Thermotransferdrucker / cable bundle markers for thermal transfer printer... 36	36

GOGAMARK KBM7 detektierbare Kabelbündelmarkierer für Thermotransferdrucker / <i>detectable cable bundle markers for thermal transfer printer</i>	37
GOGAMARK KBM8 detektierbare Kabelbündelmarkierer 8eckig f. Thermotransferdrucker/ <i>detectable octagonal cable bundle markers for thermal transfer printer</i>	37
GOGAMARK KBM5 Kabelbündelmarkierer für Thermotransferdrucker / <i>cable bundle marker for thermal transfer printer</i>	38
GOGAMARK TTB-1966R Harz-Farbband für KBM5 Kabelbündelmarkierer / <i>resin ribbon for KBM5 cable bundle marker</i>	38
GOGAMARK KBM4 Kabelbündelmarkierer 8-eckig f. Thermotransferdrucker / <i>octagonal cable bundle mark. f. t-tr. print.</i>	39
GOGAMARK TTB-Y Harz-Farbband für KBM Kabelbündelmarkierer / <i>resin thermal transfer ribbon for KBM cable bundle marker</i>	39
GOGAMARK RPS-LFH-3X Schrumpfschlauchmarkierer halogenfrei 2:1 / <i>heat shrink markers halogen-free 2:1</i>	40
GOGAMARK RPS-LFH-3X Schrumpfschlauchmarkierer halogenfrei 3:1 / <i>heat shrink markers halogen-free 3:1</i>	41
GOGAMARK RPS-XZH Schrumpfschlauchmarkierer halogenfrei 2:1 EN45545-2 / <i>heat shrink markers halogen-free 2:1 EN45545-2</i>	42
GOGAMARK EMS-HFX 3:1 Endlos-Schrumpfschlauchmarkierer halogenfrei / <i>endlessly heat shrink markers halogen-free</i>	43
GOGAMARK IKC Kabel-Clip / <i>cable clip</i>	44
GOGAMARK IKB Beschriftungsetiketten DIN A4 / <i>labels DIN A4</i>	44
GOGAMARK IKT2 Beschriftungsetiketten auf Rollen / <i>labels on rolls</i>	44
GOGAMARK KMK Kabel-Clip / <i>cable clip</i>	45
GOGAMARK KMKT Beschriftungsetiketten für KMK auf Rollen / <i>labels on rolls</i>	45
GOGAMARK CS/KS/SS Kabel-Clip / <i>cable clip</i>	46
GOGAMARK CSB Beschriftungsetiketten für CS/KS/SS DIN A4 / <i>labels DIN A4</i>	46
GOGAMARK CST Beschriftungsetiketten für CSKS/SS auf Rollen / <i>labels on rolls</i>	46
GOGAMARK LKM Laminat-Kabelmarkierer mit Schutzfolie / <i>lamine markers with protection film</i>	47

EDELSTAHLMARKIERER / STAINLESS STEEL MARKERS

GOGAMARK PM07507 Edelstahl-Markierer ohne Befestigungsloch / <i>stainless steel markers without fixing hole</i>	48
GOGATIE KB Kabelbinder Edelstahl / <i>cable ties stainless steel</i>	48
GOGAMARK PM09512 Edelstahl-Markierer mit Befestigungsloch / <i>stainless steel markers with fixing hole</i>	49
GOGATIE DSTG1 Spannwerkzeug für Metall-Kabelbinder / <i>automatically tensioning tool for steel cable ties</i>	49

ADERKENNZEICHNUNG / CONDUCTOR MARKER

GOGAMARK AMT Adermarkierer / <i>conductor markers</i>	50
GOGAMARK KTN Markierhülsen halogenfrei / <i>halogen-free carriers</i>	50
GOGAMARK AMTF Adermarkierer z. Auffädeln / <i>conductor marker f. threading</i>	51
GOGAMARK TPM Adermarkierer / <i>conductor markers</i>	52
GOGAMARK KTR-PMF Markierhülsen / <i>carriers</i>	52
GOGAMARK STD Schnapptüllen / <i>snap on markers</i>	53
GOGAMARK STD-MO Schnapptüllen Montagestab / <i>snap on markers applicator</i>	53
GOGAMARK STB Eurocode Schnapptüllen / <i>snap on markers eurocode</i>	54
GOGAMARK STB Sonderlösung Außenanwendung / <i>special solution for external application</i>	54
GOGAMARK RMS Ringmarkierer / <i>ring cable markers</i>	55
GOGAMARK RMT Montagewerkzeug für Ringmarkierer / <i>insertion tool for ring cable markers</i>	55
GOGAMARK FMS Flachmarkierer / <i>flat ring cable markers</i>	55
GOGAMARK FMH Flachmarkiererhalter / <i>holders for flat ring cable markers</i>	55

SCHALTERBESCHRIFTUNG / SWITCH LABELS

GOGAMARK PTS / PTSA Bezeichnungsträger für Taster / <i>push-button legend bases</i>	56
GOGAMARK SH1 Schildträger / <i>legend base</i>	56
GOGAMARK PLR / PLA Bezeichnungsträger für Anlagenkennzeichnung / <i>legend bases</i>	56
GOGAMARK MG-TAP Kennzeichnungsschilder / <i>legends</i>	57
GOGAMARK TAP-CCS Klarsicht-Abdeckung / <i>transparent covers</i>	57
GOGAMARK Klebeetiketten / <i>labels</i>	57
GOGAMARK GRT-Gerätemarkierer / <i>device markers</i>	58

FARBÄNDER / COLOR RIBBONS

GOGAMARK TTB Thermotransfer-Farbänder / <i>thermal transfer color ribbons</i>	60
---	----

REINIGUNGSSET / CLEANING KIT

GOGAMARK Reinigungssets für Thermotransferdrucker / <i>cleaning kits for thermal transfer printer</i>	61
---	----

DRUCKER / PRINTER

GOGAMARK TX210 Serie Kleiner Thermotransferdrucker mit Ethernet ohne Cutter / <i>small thermal transfer printer with Ethernet without cutter</i>	62
GOGAMARK CL4NX / CL6NX Industriedrucker ohne / mit Cutter / <i>industrial printer without/with cutter</i>	63
GOGAMARK CL4NX / CL6NX Industriedrucker mit Cutter und Bluetooth oder WLAN / <i>industrial printer with cutter and bluetooth or wlan</i>	63
GOGAMARK TTP Industriedrucker für breite Folien / <i>industrial printer for wide films</i>	64

SOFTWARE / SOFTWARE

GOGAMARK SW-NL NiceLabel Etikettensoftware / *label software*..... 65

DRUCKERPAKETE / PRINTER PACKAGES

GOGAMARK DPK Druckerpaket klein TX210 Serie / *printer package small*..... 66
GOGAMARK DPG Druckerpaket groß CL4NX / *printer package larg*..... 66

Die Polyester-Etiketten LEB3 können mit allen gängigen Laserdruckern bedruckt werden, Tintenstrahl Druck nur mit lösemittelbasierten Farben. Der Acrylatkleber sorgt für eine dauerhafte Kennzeichnung auf zahlreichen Anwendungsmöglichkeiten im Innen- und Außenbereich mit hoher Belastbarkeit durch Temperatur und Feuchtigkeit. /

Polyester labels LEB3 can be printed on with most laser printers, printing on ink jet printers only with solvent based inks. Due to the permanent acrylic adhesive the labels are ideal for various inside or outside applications with high temperature and moisture resistance.

Material / material: Polyester

Farben / colors: weiß / white, silber / silver, transparent / clear

Folienstärke / film strength: 58 µm (transparent / clear 43 µm)

Temperaturbereich / temperature range: -20°C bis / to +100°C

Nur ganze VPE 100 Bögen /
only complete PU 100 sheets

GOGAMARK LEB3 Etiketten für Laserdrucker / labels for laser printers

Höhe x Breite mm <i>height x width</i>	Etiketten je Bogen <i>labels/sheet</i>	VPE Bogen <i>PU sheet</i>	ArtNr WEISS <i>white</i>	ArtNr SILBER <i>silver</i>	ArtNr TRANSPARENT <i>clear</i>	ArtNr GELB <i>yellow</i>	€ /Bogen <i>/sheet</i>	
5,0 x 15,0	560	100	LEB3-0515PW	-	LEB3-0515PT	LEB3-0515PG	3,30	
6,0 x 35,0	235		LEB3-0635PW	-	-	-		
8,0 x 18,0	330		LEB3-0818PW	-	-	LEB3-0818PG		
8,0 x 20,0	315		LEB3-0820PW	LEB3-0820PS	LEB3-0820PS	LEB3-0820PT		-
10,0 x 15,0	280		LEB3-1015PW	LEB3-1015PS	LEB3-1015PS	-		-
10,0 x 25,4	189		LEB3-1025PW	LEB3-1025PS	LEB3-1025PS	LEB3-1025PT		-
10,0 x 32,0	135		LEB3-1032PW	-	-	LEB3-1032PT		-
10,0 x 50,0	66		LEB3-1050PW	LEB3-1050PS	LEB3-1050PS	-		-
10,0 x 75,0	44		LEB3-1075PW	-	-	-		-
12,0 x 25,0	161		LEB3-1225PW	LEB3-1225PS	LEB3-1225PS	LEB3-1225PT		-
12,0 x 40,0	88		LEB3-1240PW	LEB3-1240PS	LEB3-1240PS	LEB3-1240PT		-
14,0 x 85,0	40		LEB3-1485PW	-	-	-		-
16,9 x 48,5	64		LEB3-1748PW	LEB3-1748PS	LEB3-1748PS	-		-
16,9 x 70,0	51		LEB3-1770PW	-	-	LEB3-1770PT		-
20,0 x 30,0	84		LEB3-2030PW	LEB3-2030PS	LEB3-2030PS	LEB3-2030PT		-
20,0 x 40,0	56		LEB3-2040PW	LEB3-2040PS	LEB3-2040PS	LEB3-2040PT		-
21,2 x 38,0	65		LEB3-2138PW	LEB3-2138PS	LEB3-2138PS	LEB3-2138PT		-
21,2 x 45,7	48		LEB3-2146PW	LEB3-2146PS	LEB3-2146PS	LEB3-2146PT		-
21,2 x 52,5	56		LEB3-2152PW	-	-	LEB3-2152PT		-
25,4 x 48,5	40		LEB3-2548PW	LEB3-2548PS	LEB3-2548PS	LEB3-2548PT		-
25,0 x 50,0	33		LEB3-2550PW	LEB3-2550PS	LEB3-2550PS	LEB3-2550PT		-
25,4 x 70,0	33		LEB3-2570PW	LEB3-2570PS	LEB3-2570PS	-		-
29,6 x 63,5	27		-	LEB3-3063PS	LEB3-3063PS	-		-
29,7 x 52,5	40		LEB3-3052PW	LEB3-3052PS	LEB3-3052PS	LEB3-3052PT		-
30,0 x 60,0	21		LEB3-3060PW	LEB3-3060PS	LEB3-3060PS	LEB3-3060PT		-
33,8 x 64,6	24		LEB3-3465PW	LEB3-3465PS	LEB3-3465PS	LEB3-3465PT		-
33,9 x 99,1	16		LEB3-3499PW	LEB3-3499PS	LEB3-3499PS	LEB3-3499PT		-
37,0 x 70,0	24		LEB3-3770PW	LEB3-3770PS	LEB3-3770PS	LEB3-3770PT		-
38,1 x 63,5	21		LEB3-3863PW	LEB3-3863PS	LEB3-3863PS	LEB3-3863PT		-
42,3 x 105,0	14		LEB3-42105PW	LEB3-42105PS	LEB3-42105PS	LEB3-42105PT		-
46,6 x 63,5	18		LEB3-4763PW	LEB3-4763PS	LEB3-4763PS	LEB3-4763PT		-
50,0 x 50,0	15		LEB3-5050PW	-	-	-		-
55,0 x 105,0	10		LEB3-55105PW	LEB3-55105PS	LEB3-55105PS	LEB3-55105PT		-
61,0 x 190,0	4	LEB3-61190PW	-	-	-	-		
65,0 x 90,0	8	LEB3-6590PW	LEB3-6590PS	LEB3-6590PS	LEB3-6590PT	-		
67,6 x 97,0	8	LEB3-6797PW	LEB3-6797PS	LEB3-6797PS	LEB3-6797PT	-		
74,0 x 105	8	LEB3-74105PW	LEB3-74105PS	LEB3-74105PS	LEB3-74105PT	-		
139,0 x 99,1	4	LEB3-13999PW	LEB3-13999PS	LEB3-13999PS	LEB3-13999PT	-		
148,0 x 105,0	4	LEB3-148105PW	LEB3-148105PS	LEB3-148105PS	LEB3-148105PT	-		
148,0 x 210,0	2	LEB3-148210PW	LEB3-148210PS	LEB3-148210PS	LEB3-148210PT	-		
A4	1	LEB3-A4PW	LEB3-A4PS	LEB3-A4PS	LEB3-A4PT	-		
Ø10	247	LEB3-K10PW	LEB3-K10PS	LEB3-K10PS	LEB3-K10PT	-		
Ø15	150	LEB3-K15PW	LEB3-K15PS	LEB3-K15PS	LEB3-K15PT	-		
Ø20	88	LEB3-K20PW	-	-	LEB3-K20PT	-		
Ø24	70	LEB3-K24PW	LEB3-K24PS	LEB3-K24PS	-	-		
Ø30	40	LEB3-K30PW	-	-	LEB3-K30PT	-		
Ø40	24	LEB3-K40PW	-	-	LEB3-K40PT	-		
Ø60	12	LEB3-K60PW	LEB3-K60PS	LEB3-K60PS	LEB3-K60PT	-		
Ø100	5	LEB3-K100PW	-	-	-	-		

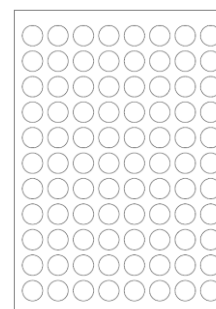
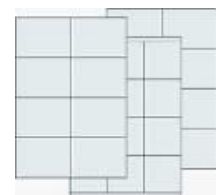
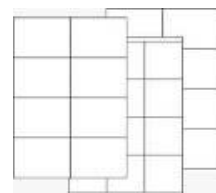
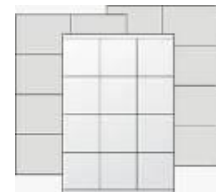

Preise gültig ab 01.01.2024 exkl. MwSt., freibleibend, Auftragsrabatt auf Anfrage /
prices are valid from 01.01.2024 excl. VAT, subject to change, discounts upon request
sonst. Konditionen siehe www.gogatec.com/AGB.pdf, techn. Änderungen vorbehalten /
terms & conditions can be found on our website: www.gogatec.com/AGB.pdf; error, technical modifications and variations are reserved

GOGAMARK SS Sicherheitsfolie / safety foil

Polyester-Sicherheitsetiketten delaminieren beim Entfernen und hinterlassen ein Schachbrettmuster.

ACHTUNG: Effekt erst nach 48 Stunden Klebezeit! /

Polyester safety labels leave a permanently adherent checkerboard pattern on the surface upon removal.

ATTENTION: effect only after 48 hours bonding time!

Material / material: Polyester

Farben / colors: silber matt / silver matt coated

Folienstärke / film strength: 60 µm

Temperaturbereich / temperature range: -40°C bis / to +150°C

**nur ganze VPE 25 Bogen /
only complete PU 25 sheets**

Höhe x Breite mm <i>height x width</i>	Etiketten je Bogen <i>labels/sheet</i>	runde Ecken <i>round comers</i>	VPE Bogen <i>PU sheet</i>	SILBER ArtNr <i>silver</i>	€ /Bogen <i>/sheet</i>
5,0 x 15,0	560	nein / no	25	LEB3-0515SS	5,51
8,0 x 20,0	315	nein / no		LEB3-0820SS	
10,0 x 25,4	189	ja / yes		LEB3-1025SS	
10,0 x 32,0	135	ja / yes		LEB3-1032SS	
12,0 x 25,0	161	ja / yes		LEB3-1225SS	
12,0 x 40,0	88	ja / yes		LEB3-12400SS	
14,0 x 85,0	40	ja / yes		LEB3-1485SS	
16,9 x 48,5	64	nein / no		LEB3-1748SS	
16,9 x 70,0	51	nein / no		LEB3-1770SS	
20,0 x 30,0	84	nein / no		LEB3-2030SS	
20,0 x 40,0	56	ja / yes		LEB3-2040SS	
21,2 x 38,0	65	nein / no		LEB3-2138SS	
21,2 x 45,7	48	ja / yes		LEB3-2146SS	
21,2 x 52,5	56	nein / no		LEB3-2152SS	
25,4 x 48,5	40	nein / no		LEB3-2548SS	
25,0 x 50,0	33	ja / yes		LEB3-2550SS	
29,7 x 52,5	40	nein / no		LEB3-3052SS	
30,0 x 60,0	21	ja / yes		LEB3-3060SS	
29,6 x 63,5	27	ja / yes		LEB3-3064SS	
33,9 x 99,1	16	ja / yes		LEB3-3499SS	
37,0 x 70,0	24	nein / no		LEB3-3770SS	
38,1 x 63,5	21	ja / yes		LEB3-3863SS	
33,8 x 64,6	24	nein / no		LEB3-3965SS	
42,4 x 105,0	14	nein / no		LEB3-42105SS	
46,6 x 63,5	18	ja / yes		LEB3-4763SS	
55,0 x 105,0	10	nein / no	LEB3-55105SS		
61,0 x 190,0	4	ja / yes	LEB3-61190SS		
65,0 x 90,0	8	ja / yes	LEB3-6590SS		
67,6 x 97,0	8	nein / no	LEB3-6897SS		
74,0 x 105,0	8	nein / no	LEB3-74105SS		
139,0 x 99,1	4	ja / yes	LEB3-13999SS		
148,0 x 105,0	4	ja / yes	LEB3-148105SS		
A4	1	nein / no	LEB3-A4SS		
Ø 15	150	-	LEB3-K15SS		
Ø 20	88	-	LEB3-K20SS		
Ø 24	70	-	LEB3-K24SS		
Ø 30	40	-	LEB3-K30SS		
Ø 40	24	-	LEB3-K40SS		
Ø 60	12	-	LEB3-K60SS		

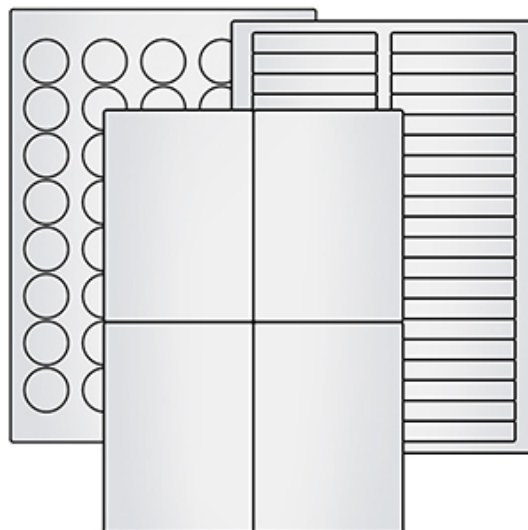

Preise gültig ab 01.01.2024 exkl. MwSt., freibleibend, Auftragsrabatt auf Anfrage /

prices are valid from 01.01.2024 excl. VAT, subject to change, discounts upon request

sonst. Konditionen siehe www.gogatec.com/AGB.pdf, techn. Änderungen vorbehalten /

terms & conditions can be found on our website: www.gogatec.com/AGB.pdf; error, technical modifications and variations are reserved

Die glänzende Polyesterfolie ist mit einer speziellen Beschichtung für eine hervorragende Farbverankerung bei der Beschriftung mit Thermotransferdruckern ausgestattet. Die glatte Materialoberfläche ermöglicht präzise Beschriftungen zB für die Geräte- und Bauteilekennzeichnung. /

The glossy polyester foil is equipped with a special coating for excellent color anchorage when used with thermal transfer printers. The smooth surface allows comprehensive color transfer for precise inscription e.g for equipment and components labelling.

Die transparente Folie der transparenten Etiketten ist mit einem glasklaren Kleber versehen und eignet sich sowohl zum Bedrucken („No Label Look“) als auch als Schutzlaminat für bedruckte Etiketten. Für die Sensorkennung ist eine Blackmark auf der Rückseite aufgedruckt. /

The foil of transparent labels is provided with a crystal-clear adhesive and is suitable for printing ("no-label look") as well as a protective laminate for printed labels. For the sensor identification, a black mark on the back is printed.



11 x 5 für / for Lütze
10 x 8 für / for KEBA

Material / material: Polyester selbstklebend / self adhesive

Kleber / adhesive: Acrylat / acrylic permanent

Klebkraft / adhesion: 1006 N/m (FTM1 nach 72h auf Stahl / steel)

Farben / colors: weiß / white (PW), gelb / yellow (PG), silber / silver (PS), transparent / clear (PT)

Folienstärke / film strength: 50 µm ± 10%, nicht schrumpfend / non shrinking

Rollenkern / core: Ø 3 Zoll / inch (76 mm)

Wicklung / winding: Innen / inside

Temperaturbereich / temperature range: -40°C bis / to +150°C

Beständigkeit / resistance: Wasser, für Außenanwendungen, Meerwasser, Alkohol, herkömmliche Haushaltsreiniger, Wisch und kratzfest bei Verwendung geeigneter Harzbänder (TTB110SC/.../H) / water, for outdoor use, salt water, alcohol, conventional household cleaners, wiping- and scratch proofed in use with appr. resin ribbons (TTB110SC/.../H)

Zulassungen / approvals: Transparent / clear (UL), Weiß und Silber / white and silver (cULus), Gelb / yellow (keine / none)

GOGAMARK EET2 Etiketten f. Thermotransferdrucker / labels for thermal transfer printer

Breite x Höhe mm width x height	Rollenbreite roll width	Etiketten je Reihe labels/row	Etiketten je Rolle labels/roll	ArtNr TRANSPARENT clear	€ /Rolle /roll	ArtNr GELB yellow	€ /Rolle /roll	ArtNr WEISS white	ArtNr SILBER silver	€ /Rolle /roll
16,5 x 5,1	80	4	10 000			EET2-0517PG	156,00	EET2-0517PW		97,10
6,35 x 6,35	85	12	10 000			EET2-0606PG	135,10	EET2-0606PW	EET2-0606PS	56,30
15,0 x 6,35	105	6	10 000			EET2-0615PG	147,70	EET2-0615PW	EET2-0615PS	94,90
19,0 x 6,0	85	4	10 000			EET2-0619PG	134,40	EET2-0619PW	EET2-0619PS	103,70
23,0 x 6,0	110	4	10 000					EET2-0623PW		135,70
17,0 x 7,4	105	5	10 000			EET2-0717PG	118,00		EET2-0717PS	108,10
18,0 x 8,0	105	4	10 000			EET2-0818PG	184,00	EET2-0818PW	EET2-0818PS	144,50
20,0 x 8,0	105	4	10 000			EET2-0820PG	184,00	EET2-0820PW	EET2-0820PS	146,70
25,0 x 8,0	85	3	10 000			EET2-0825PG	183,00	EET2-0825PW	EET2-0825PS	162,00
48,0 x 8,0	56	1	10 000					EET2-0848PW	EET2-0848PS	256,00
80,0 x 8,0	85	1	3.000					EET2-0880PW	EET2-0880PS	140,10
16,0 x 9,0	98	5	10 000			EET2-0916PG	157,00	EET2-0916PW		127,90
20,0 x 9,0	101	4	10 000					EET2-0920PW	EET2-0920PS	137,90
31,8 x 9,4	70	2	10 000					EET2-0932PW	EET2-0932PS	157,00
56,0 x 9,5	60	1	3.000					EET2-1056PW	EET2-1056PS	123,50
12,7 x 11,0	80	5	10 000					EET2-1113PW	EET2-1113PS	162,00
18,0 x 12,7	93	4	10 000					EET2-1318PW		148,90
25,4 x 12,7	85	3	9.000	EET2-1325PT	182,00	EET2-1325PG	202,00	EET2-1325PW	EET2-1325PS	162,00
36,0 x 12,7	85	2	10 000					EET2-1336PW	EET2-1336PS	209,00
55,0 x 15,0	60	1	5.000			EET2-1555PG	198,00	EET2-1555PW	EET2-1555PS	198,00
38,0 x 19,0	85	2	4.000	EET2-1938PT	177,00			EET2-1938PW	EET2-1938PS	159,00
38,0 x 23,0	85	2	3.000			EET2-2338PG	186,00	EET2-2338PW	EET2-2338PS	153,00
50,8 x 25,4	55	1	3.000	EET2-2551PT	199,00	EET2-2551PG	192,00	EET2-2551PW	EET2-2551PS	179,00
70,0 x 25,4	76	1	3.000					EET2-2570PW	EET2-2570PS	203,00
76,2 x 25,4	80	1	3.000	EET2-2576PT	261,00			EET2-2576PW	EET2-2576PS	234,00
70,0 x 32,0	76	1	3.000			EET2-3270PG	265,00	EET2-3270PW	EET2-3270PS	238,00
60,0 x 34,0	70	1	2.500	EET2-3460PT	237,00	EET2-3460PG	224,00	EET2-3460PW	EET2-3460PS	212,00
74,0 x 37,0	80	1	2.000			EET2-3774PG	211,00	EET2-3774PW	EET2-3774PS	209,00
60,0 x 40,0	64	1	2.500					EET2-4060PW	EET2-4060PS	216,00
80,0 x 40,0	85	1	3.000			EET2-4080PG	347,00	EET2-4080PW	EET2-4080PS	285,00
90,0 x 45,0	96	1	2.500					EET2-4590PW	EET2-4590PS	289,00
76,2 x 50,8	80	1	2.500	EET2-5176PT	351,00			EET2-5176PW	EET2-5176PS	285,00
90,0 x 60,0	96	1	2.000	EET2-6090PT	385,00			EET2-6090PW	EET2-6090PS	374,00
105,0 x 52,0	110	1	1.000	EET2-52105PT	234,00			EET2-52105PW	EET2-52105PS	209,00
100,0 x 150,0	105	1	500	EET2-150100PT	a.A.	EET2-150100PG	263,00	EET2-150100PW	EET2-150100PS	236,00

a. A. = auf Anfrage / upon request

Preise gültig ab 01.01.2024 exkl. MwSt., freibleibend, Auftragsrabatt auf Anfrage /

prices are valid from 01.01.2024 excl. VAT, subject to change, discounts upon request

sonst. Konditionen siehe www.gogatec.com/AGB.pdf, techn. Änderungen vorbehalten /

terms & conditions can be found on our website: www.gogatec.com/AGB.pdf; error, technical modifications and variations are reserved

Polyester- Endlosetiketten bieten hohe Widerstandskraft und präzise Druckqualität, und lassen sich auf beliebige Länge zuschneiden. / polyester continuous labels provide high resistance against environmental influences, a precise print quality, and can be cut to any length

Für den Druck auf Endlosrollen wird ein Etikettendrucker mit Cutter benötigt / for the print on continuous film a labelprinter with cutter is needed.

Material / material: Polyester selbstklebend / self-adhesive polyester

Kleber / adhesive: Acrylat / acrylic permanent / permanent

Folienstärke / film strength: 50 µm

Oberfläche / surface : glänzend / glossy

Rollenkern / core : Ø 3 Zoll / inch (76,2 mm)

Wicklung / winding: außen / outside

GOGAMARK EETM2 Endlosetiketten weiss / transp. f. Thermotransferdrucker / continuous label white / transp. tt-printers

Klebkraft / adhesion: weiss / white: 640 N/m (FTM1 / 72h auf Stahl / on stainless steel), transparent / transp.: 560 N/m (FTM1 / 24h auf Glas / on glass)

Temperaturbereich / temperature range: weiss / white : -40°C bis / to +150°C, transparent / transp.: -40°C bis / to +160°C

Anwendungstemperatur / application temp.: weiss / white : min. +2°C, transparent / transp.: min. 0°C

Beständigkeit / resistance: weiss / white : gemäß / acc. BS5609 Sektion 2 - Wasser, Meerwasser / sea water, water

Breite mm width	Rollenbreite mm roll width	Länge m length	ArtNr WEISS white	€ /Rolle /roll	ArtNr TRANSPARENT transparent	€ /Rolle /roll
25	30	40	EETM2-0025PW	104,60	EETM2-0050PT	a.A.
50	55		EETM2-0050PW	116,20		
75	80		EETM2-0075PW	a.A.		
100	105		EETM2-0100PW	139,40	EETM2-0100PT	a.A.

a. A. = auf Anfrage / upon request



GOGAMARK EETM2 Endlosetiketten gelb / silber f. Thermotransferdrucker / continuous label yellow / silver for tt- printers

Klebkraft / adhesion: gelb / yellow: 1000 N/m, silber / silver : 640 N/m (FTM1 / 72h auf Stahl / on stainless steel)

Temperaturbereich / temperature range: gelb / yellow : -40°C bis / to +150°C, silber / silver : - 20°C bis / to +100°C

Anwendungstemperatur / application temp.: gelb / yellow : min. +10°C, silber / silver : min. +5°C

Breite mm width	Rollenbreite mm roll width	Länge m length	ArtNr GELB yellow	€ /Rolle /roll	ArtNr SILBER silver	€ /Rolle /roll
25	30	40	EETM2-0025PG	a.A.	-	
50	55		EETM2-0050PG	a.A.	EETM2-0050PS	116,20
75	80		EETM2-0075PG	a.A.	EETM2-0075PS	127,70
100	105		EETM2-0100PG	187,00	EETM2-0100PS	139,40
105	110	125	-		EETM2-0105PS	238,00

a. A. = auf Anfrage / upon request

Schwarz auf Anfrage erhältlich. / color black is available on request.



Preise gültig ab 01.01.2024 exkl. MwSt., freibleibend, Auftragsrabatt auf Anfrage /

prices are valid from 01.01.2024 excl. VAT, subject to change, discounts upon request

sonst. Konditionen siehe www.gogatec.com/AGB.pdf, techn. Änderungen vorbehalten /

terms & conditions can be found on our website: www.gogatec.com/AGB.pdf; error, technical modifications and variations are reserved

Nylontextilgewebe in gelb oder weiß ist sehr flexibel und reißfest. Gewebeatiketten haben eine Oberflächenbeschichtung für eine hervorragende Farbverankerung bei der Beschriftung im Thermo-Transferdruckverfahren mit Farbbändern auf Harzbasis oder in Wachs-/Harz-Ausführung. Der permanente Acrylatkleber hat eine hohe Anfangshaftung, sodass sich die Etiketten gut verarbeiten lassen. Sie sind gut geeignet für die Markierung von elektrischen Anlagen, zur Betriebsmittelkennzeichnung, zum Verklebung über Kanten und Wölbungen, zur Kabelkennzeichnung oder im Schaltschrankbau. /

Nylon mesh material in yellow or white is very flexible and tear-resistant. Textile labels have a surface coating for excellent color anchorage when printing with thermal transfer printers in combination with resin or wax-/resin ribbons. The permanent adhesive has a very high initial adhesion, which provides excellent handling. These labels are best suited for the labeling of electronic installations, for marking production resources, for adhesion over edges and curvy surfaces, for cable markings or switch cabinet labeling.

GOGAMARK EET2 Gewebe-Etiketten f. Thermotransferdrucker / textile labels for thermal transfer printers

Material / material: selbstklebendes Nylontextilgewebe / self-adhesive nylon mesh material

Kleber / adhesive: Acrylat / acrylic permanent

Farben / colors: weiß / white (GW), gelb / yellow (GG)

Rollenkern / core: Ø 3 Zoll / inch (76 mm)

Wicklung / winding: Außen / outside

Temperaturbereich / temperature range: -30°C bis / to +100°C

Beständigkeit / resistance: Wasser, Meerwasser, Alkohol, herkömmliche Haushaltsreiniger / water, alcohol, conventional household cleaner

Breite x Höhe mm <i>width x height</i>	Etiketten je Reihe <i>labels/row</i>	Rollen- breite <i>row width</i>	Rand mm <i>edge</i>	Etiketten je Rolle <i>labels/roll</i>	WEISS ArtNr <i>white</i>	€ /Rolle <i>/Roll</i>
23,0 x 6,0	4	110	3	10 000	EET2-0623GW	146,90
18,0 x 8,0	4	105	2	10 000	EET2-0818GW	150,00
20,0 x 8,0	4	105	5	10 000	EET2-0820GW	163,00
25,0 x 8,0	3	85	3	10 000	EET2-0825GW	167,00
80,0 x 8,0	1	85	2,5	3 000	EET2-0880GW	145,60
20,0 x 9,0	4	101	3	10 000	EET2-0920GW	168,00
25,4 x 12,7	3	85	3	9 000	EET2-1325GW	205,00
38,0 x 19,0	2	85	3	4 000	EET2-1938GW	199,00
50,8 x 25,4	1	57	3,1	3 000	EET2-2551GW	259,00
76,2 x 25,4	1	80	1,9	3 000	EET2-2576GW	329,00



Preise gültig ab 01.01.2024 exkl. MwSt., freibleibend, Auftragsrabatt auf Anfrage /

prices are valid from 01.01.2024 excl. VAT, subject to change, discounts upon request

sonst. Konditionen siehe www.gogatec.com/AGB.pdf, techn. Änderungen vorbehalten /

terms & conditions can be found on our website: www.gogatec.com/AGB.pdf; error, technical modifications and variations are reserved

TESA®-Gewebe in gelb, weiß oder grau zeichnet sich dadurch aus, dass sie sehr gut auch auf unebenen Flächen halten, aber dennoch wieder ablösbar sind. Damit können Etiketten z.B. von einem ausgewechselten Betriebsmittel oder von Lagerregalen ohne Beschädigung abgenommen und auf einer anderen Stelle wieder aufgeklebt werden. /

TESA® material in yellow, white or grey stay stable even on uneven surfaces but can be removed easily too. The labels can be taken from a replaced equipment of storage racks without damage and pasted on to a different location again.

Das Material eignet sich für poröse, grobstrukturierte Oberflächen und ist ideal für Teilekennzeichnung in schwieriger Umgebung. Als Stanzteil ist es auch gut für die Beklebung metallisch blanker Stellen und Durchbrüche im Lackierprozess geeignet. /

The material is suitable for porous, coarse-textured surfaces and is ideal for marking parts in difficult environments. As a stamped part it is also good well suited for pasting bright metallic parts and breakthroughs in the painting process.

Material / material: kunststoffbeschichtetes TESA®-Gewebe / plastic-coated TESA® material

Kleber / adhesive: vernetzter Kautschukkleber, wieder ablösbar / polymerised natural rubber adhesive

Farben / colors: weiß / white (GW), gelb / yellow (GG), grau / grey (GRG)

Folienstärke / film strength: 0,15 mm

Rollenkern / core: Ø 3 Zoll / inch (76 mm)

Wicklung / winding: Außen / outside

Temperaturbereich / temperature range: -40°C bis / to +100°C, kurzzeitig / shortly +130°C

Beständigkeit / resistance: Wasser, Öle, Schmutz / water, oils, soil

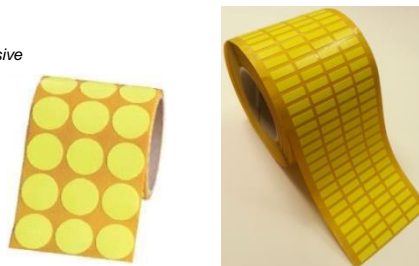

Nur für Drucker mit verstellbarem Durchlichtsensor geeignet! /
Only suitable for printers with adjustable transmissive sensor!

GOGAMARK EET-TESA® Gewebe-Etiketten f. Thermotransferdrucker / textile labels for thermal transfer printers

Breite x Höhe mm width x height	Rollen- breite roll width	Etiketten je Reihe labels/row	Etiketten je Rolle labels/roll	ArtNr WEISS white	ArtNr GELB yellow	ArtNr GRAU grey	€ /Rolle /roll
15,0 x 6,0	105	5	10 000	EET-TESA-0615GW	EET-TESA-0615GG	EET-TESA-0615GGR	317,00
18,0 x 6,0	105	5	10 000	EET-TESA-0618GW	EET-TESA-0618GG	EET-TESA-0618GGR	361,00
19,0 x 6,5	105	5	10 000	EET-TESA-0619GW	EET-TESA-0619GG	EET-TESA-0619GGR	391,00
20,0 x 7,0	105	5	10 000	EET-TESA-0720GW	EET-TESA-0720GG	EET-TESA-0720GGR	448,00
15,0 x 8,0	105	5	10 000	EET-TESA-0815GW	EET-TESA-0815GG	EET-TESA-0815GGR	350,00
17,0 x 8,5	105	5	10 000	EET-TESA-0817GW	EET-TESA-0817GG	EET-TESA-0817GGR	383,00
18,0 x 8,0	105	5	10 000	EET-TESA-0818GW	EET-TESA-0818GG	EET-TESA-0818GGR	429,00
20,0 x 8,0	105	5	10 000	EET-TESA-0820GW	EET-TESA-0820GG	EET-TESA-0820GGR	448,00
27,0 x 8,0	105	5	10 000	EET-TESA-0827GW	EET-TESA-0827GG	EET-TESA-0827GGR	476,00
15,0 x 9,0	105	5	10 000	EET-TESA-0915GW	EET-TESA-0915GG	EET-TESA-0915GGR	367,00
18,0 x 9,0	105	5	10 000	EET-TESA-0918GW	EET-TESA-0918GG	EET-TESA-0918GGR	429,00
20,0 x 10,0	105	5	10 000	EET-TESA-1020GW	EET-TESA-1020GG	EET-TESA-1020GGR	486,00
25,0 x 17,0	105	3	5 000	EET-TESA-1725GW	EET-TESA-1725GG	EET-TESA-1725GGR	432,00
50,0 x 20,0	56	1	1 800	EET-TESA-2050GW	EET-TESA-2050GG	EET-TESA-2050GGR	342,00
60,0 x 35,0	66	1	1 000	EET-TESA-3560GW	EET-TESA-3560GG	EET-TESA-3560GGR	264,00
Ø 29	96	3	3 000	EET-TESA-K29GW	EET-TESA-K29GG	EET-TESA-K29GGR	a.A.

a. A. = auf Anfrage / upon request

Preise gültig ab 01.01.2024 exkl. MwSt., freibleibend, Auftragsrabatt auf Anfrage /

prices are valid from 01.01.2024 excl. VAT, subject to change, discounts upon request

sonst. Konditionen siehe www.gogatec.com/AGB.pdf, techn. Änderungen vorbehalten /

terms & conditions can be found on our website: www.gogatec.com/AGB.pdf; error, technical modifications and variations are reserved

Die Spezialetiketten sind für die Thermotransferbedruckung geeignet, sie ermöglichen eine flexible Kennzeichnung auch auf schwierigen Untergründen, sind sehr anschmiegsam auch bei strukturierten Untergründen und weisen eine hohe Endklebkraft auf. Eingesetzt werden können sie als Typenschilder, Leistungs- & Hinweisschilder, Bauteile & Gerätebeschriftung o. zu Kennzeichnung elektrischer Bauteile. / *The special labels are suitable for thermal transfer printing, they allow flexible labeling on difficult surfaces, are very smooth even on structured surfaces and have high ultimate bond strength. They can be used as nameplates, power- or information signs, components and devices marking or labeling of electrical components.*

GOGAMARK EETH extrem haftende Polyester-Etiketten / extreme adhesive polyester labels



Material / material: Polyester
Kleber / adhesive: Acrylat / acrylic permanent
Klebkraft / adhesion: Anfangshaftung 948g/cm² (FTM1) auf Stahl / steel
Farben / colors: weiß / white, silber / silver
Folienstärke / film strength: 50 µm
Rollenkern / core: Ø 3 Zoll / inch (76 mm)
Temperaturbereich / temperature range: -40°C bis / to +150°C
Beständigkeit / resistance: Wasser, Alkohol, Kunststoff, Öle / water, alcohol, plastics, oil

Breite x Höhe mm <i>width x height</i>	Rollen- breite <i>roll width</i>	Etiketten je Reihe <i>labels/row</i>	Etiketten je Rolle <i>labels/roll</i>	ArtNr WEISS <i>white</i>	€ /Rolle <i>/roll</i>	ArtNr SILBER <i>silver</i>	€ /Rolle <i>/roll</i>
25,4 x 12,7	85	3	10 000	EETH-1325PW	a.A.	EETH-1325PS	a.A.
38,1 x 12,7	85	1	10 000	EETH-1338PW	a.A.	EETH-1338PS	a.A.
38,0 x 19,0	85	2	4 000	EETH-1938PW	153,00	EETH-1938PS	a.A.
50,8 x 12,7	54	1	3 000	-		EETH-1351PS	255,00
50,8 x 25,4	57	1	3 000	EETH-2551PW	185,00	EETH-2551PS	a.A.
69,85 x 31,75	73	1	3 000	EETH-3270PW	a.A.	EETH-3270PS	321,00
76,2 x 25,4	80	1	3 000	EETH-2576PW	309,00	EETH-2576PS	a.A.
76,2 x 50,8	80	1	1 000	EETH-5176PW	a.A.	EETH-5176PS	291,00
76,2 x 76,2	80	1	7 560	EETH-7676PW	a.A.	EETH-7676PS	802,00
101,6 x 50,8	105	1	1 000	EETH-51102PW	293,00	EETH-51102PS	a.A.
101,6 x 76,2	105	1	1 000	EETH-76102PW	a.A.	EETH-76102PS	802,00
101,6 x 101,6	105	1	5 728	EETH-102102PW	a.A.	EETH-102102S	a.A.
101,6 x 152,4	105	1	3 800	EETH-152102PW	a.A.	EETH-152102PS	a.A.

a. A. = auf Anfrage / upon request

Preise gültig ab 01.01.2024 exkl. MwSt., freibleibend, Auftragsrabatt auf Anfrage / *prices are valid from 01.01.2024 excl. VAT, subject to change, discounts upon request*
 sonst. Konditionen siehe www.gogatec.com/AGB.pdf, techn. Änderungen vorbehalten / *terms & conditions can be found on our website: www.gogatec.com/AGB.pdf; error, technical modifications and variations are reserved*

Die hochtemperaturbeständigen Etiketten sind für die Kennzeichnung entwickelt worden bei denen sehr hohe Anforderungen an die Haltbarkeit und Widerstandskraft gegen extrem hohe Temperatur verlangt wird. Die Etiketten können kurzzeitig bis auf +398°C belastet werden, bis zu 5 Minuten auf +260°C, bis 60 Minuten auf +200°C und können bis +180°C bei leichter Farbveränderung dauerbelastet werden. Die Polyimidfolie ist UV-Licht- und witterungsbeständig, lösemittelbeständig und formstabil. Die weiße Oberfläche ist im Thermotransferdruck beschriftbar und bietet mit unseren Harz-Farbbändern einen sehr guten Kontrast für die Lesbarkeit von Barcodes. Die Hochtemperaturetiketten sind mit einem modifizierten Acrylatklebstoff ausgerüstet, der auch mit schwierigen wie z.B. niederenergetischen und strukturierten Untergründen eine dauerhafte Verbindung eingeht. Ein typisches Anwendungsgebiet ist die Kennzeichnung von Leiterplatten. /

These high temperature resistant labels were designed for labeling applications in which high demands and resistance against extremely high temperature are required. The labels can withstand temperatures up to +398°C up to one minute, +260°C up to 5 minutes, +200°C up to 60 minutes and up to +180°C constantly (with slight color change). The cast polyimide sheeting is resistant to UV-light, weather and many solvents and is dimensionally stable. The white surface is printable with thermal transfer printers and, in combination with our resin ribbons, offers very high contrast for the legibility of barcodes. These labels are equipped with a modified acrylate adhesive, which even adheres in difficult environments such as low-energy or structures surfaces. Typical application includes the marking of conductor plates. The labels are self-extinguishing and drip proof.

Material / material: Polyamid

Kleber / adhesive: Acrylat / acrylic permanent

Klebkraft / adhesion: 880 N/m (FTM1) auf Stahl / steel

Farben / colors: weiß / white

Rollenkern / core: Ø 3 Zoll / inch (76 mm)

Wicklung / winding: Außen / outside

Temperaturbereich / temperature range: -40°C bis / to +398°C

Dauerbelastung / constant load. bis +180°C (mit leichter Farbveränderung / with slight color change)

60 min.: - +200°C

5 min.: - +260°C

1 min.: - +398°C

Beständigkeit / resistance: sehr widerstandsfähig gegen die meisten mineralischen Öle, und Fette, Kraftstoffe, aliphatische Lösemittel, schwache Säuren, Salze und Alkalien, Wisch- und kratzfest bei Verwendung unserer Farbbänder in Harzqualität / very resistant to most mineral oils, fats, fuels, aliphatic solvents, weak acids, alkalis and salts; for interior and exterior use

Zulassung / approval: UL MH16635



GOGAMARK EET2-HW Etiketten f. TTD hochtemperaturbeständig / labels for thermal transfer printer high temperature

Höhe x Breite mm <i>height x width</i>	Rollenbreite mm <i>roll width</i>	Etiketten je Reihe <i>labels/row</i>	Etiketten je Rolle <i>labels/roll</i>	ArtNr WEISS <i>white</i>	€ /Rolle <i>/roll</i>
5,1 x 16,5	80	4	10 000	EET2-0517HW	456,00
6,35 x 6,35	85	12	50 000	EET2-0606HW	740,00
6,35 x 15,0	105	6	20 000	EET2-0615HW	737,00
6,35 x 19,0	85	4	10 000	EET2-0619HW	492,00
6,0 x 23,0	110	4	10 000	EET2-0623HW	586,00
8,0 x 20,0	105	4	10 000	EET2-0820HW	630,00
8,0 x 48,0	55	1	10 000	EET2-0848HW	1 372,00
8,0 x 80,0	85	1	3 000	EET2-0880HW	a.A.
9,0 x 16,0	98	5	20 000	EET2-0916HW	1014,00
9,5 x 31,8	70	2	4 000	EET2-0932HW	699,00
11,0 x 12,7	85	5	10 000	EET2-1113HW	544,00

a. A. = auf Anfrage / upon request



Preise gültig ab 01.01.2024 exkl. MwSt., freibleibend, Auftragsrabatt auf Anfrage /

prices are valid from 01.01.2024 excl. VAT, subject to change, discounts upon request

sonst. Konditionen siehe www.gogatec.com/AGB.pdf, techn. Änderungen vorbehalten /

terms & conditions can be found on our website: www.gogatec.com/AGB.pdf; error, technical modifications and variations are reserved

Silberne Schachbrett-Sicherheitsetiketten aus metallisierter Polyesterfolie mit Übertragungsschutz: Beim Abziehversuch spaltet sich die Folie des Etiketts auf und hinterlässt auf dem Untergrund ein Schachbrettmuster. Ein Wiederverwenden der Etiketten kann somit verhindert werden. Die Etiketten sind für den Einsatz von sicherheitsrelevanten Typenschild-Etiketten bestens geeignet. Der Sicherheitseffekt ist bis zu einer Temperatur von +40°C gewährleistet. Die glatte Oberfläche ist mit einem für den Thermo-transferdruck entwickelten Topcoat versehen, der eine hervorragende Druckverankerung ermöglicht. / *Silver chessboard-labels with metalized back side and manipulation protection. Once applied to the surface, on removal an irreversible "checkerboard" tamper evidence will detach itself from the face film. Labels which have been removed cannot be reapplied since repositioning will leave visible proof that tampering has taken place. Thanks to the special surface coating, excellent results can be achieved with thermal transfer printers equipped with conventional or near-edge print heads and using pure resin or wax-resin ribbons. The adhesive is recommended for low surface energy substrates, like some plastics and powder coatings. The tamper-proof effects are guaranteed up to +40°C. The smooth surface is equipped with a top coat designed for achieving excellent print anchorage with thermal transfer printers.*

Material: metallisierte / metalized Polyesterfolie

Kleber / adhesive: permanent haftend Acrylat, manipulationssicher / permanent acrylic adhesive, tamper proof

Farben / colors: silber / silver

Folienstärke / film strength: 50 µm ± 10%

Rollenkern / core: 40 mm

Wicklung / winding: Außen / outside

Temperaturbereich / temperature range: -40°C bis / to +150°C

Verklebetemperatur / application temperature: mind. +10°C

Hinweis / note: Sicherheitseffekt erst nach 48h Klebezeit / safety effect after 48h bonding time

Beständigkeit / resistance: Wasser, Meerwasser, Alkohol, Öl und herkömmliche Haushaltsreiniger / water, alcohol, oils and conventional household cleaners

GOGAMARK EET-SS Schachbrett Sicherheitsetiketten / chessboard safety labels

Höhe x Breite in mm <i>height x width</i>	Rollen- breite <i>roll width</i>	Etiketten je Rolle <i>labels/roll</i>	Etiketten je Reihe <i>labels/row</i>	SILBER ArtNr Schachbrett	€ /Rolle <i>/role</i>
6,35 x 15	105	10 000	6	EET2-0615SS	138,00
8 x 25	85	10 000	3	EET2-0825SS	173,00
12,7 x 25,4	85	9 000	3	EET2-1325SS	163,00
15 x 55	60	5 000	1	EET2-1555SS	219,00
16,5 x 30	34	2 000	1	EET2-1730SS	a.A.
20 x 40	45	2 000	1	EET2-2040SS	a.A.
25,4 x 50,8	57	3 000	1	EET2-2551SS	199,00
25,4 x 70	76	3 000	1	EET2-2570SS	237,00
25,4 x 76,2	80	3 000	1	EET2-2576SS	a.A.
30 x 50	54	2 000	1	EET2-3050SS	181,00
34 x 60	64	2 500	1	EET2-3460SS	223,00
40 x 60	64	2 500	1	EET2-4060SS	256,00
40 x 80	85	3 000	1	EET2-4080SS	365,00
50,8 x 76,2	80	2 500	1	EET2-5176SS	361,00
52 x 105	110	1 000	1	EET2-52105SS	220,00

a. A. = auf Anfrage / upon request



Preise gültig ab 01.01.2024 exkl. MwSt., freibleibend, Auftragsrabatt auf Anfrage /

prices are valid from 01.01.2024 excl. VAT, subject to change, discounts upon request

sonst. Konditionen siehe www.gogatec.com/AGB.pdf, techn. Änderungen vorbehalten /

terms & conditions can be found on our website: www.gogatec.com/AGB.pdf; error, technical modifications and variations are reserved

GOGAMARK EET2-DW Etiketten a. Dokumentenfolie weiss f. Thermotransf.-drucker / labels fr. document-film wt f. tt-print.

Die weissen Siegeletiketten auf 76,2 mm Rollenkern bestehen aus sich selbst zerstörender Dokumentenfolie und sorgen damit für eine absolut übertragungssichere Kennzeichnung. Einmal verklebte Etiketten lassen sich nicht wieder an einem Stück ablösen, sondern zerfasern in kleine Stücke.
White sealing labels on 76.2 mm roll core are made of destructible material and are therefore excellently suited for tamper-proofing goods and materials. After being applied correctly, the labels cannot be removed in one piece. Hence, a transfer to other elements is not possible.

Material / material: Polyethylen selbstklebend / self-adhesive polyethylen

Kleber / adhesive: Acrylat / acrylate permanent / permanent

Folienstärke / film strength: 50 µm

Oberfläche / surface: matt / mat

Rollenkern / core: Ø 3 Zoll / inch (76,2 mm)

Wicklung / winding: außen / outside

Klebkraft / adhesion: selbstzerstörend beim Ablösen nach 48 Std. Klebezeit / selfdestructive upon removal after 48h tack period

Temperaturbereich / temperature range: -40°C bis / to +80°C

Anwendungstemperatur / application temp.: min. +10°C

Höhe x Breite in mm <i>height x width</i>	Etiketten je Reihe <i>labels/row</i>	Etiketten je Rolle <i>labels/roll</i>	Rollen- breite <i>roll width</i>	Farbbandverbrauch lfm/Rolle <i>print ribbon consumption m/unit</i>	ArtNr	€ /Rolle <i>/role</i>
19 x 6,4	4	10 000	85	24	EET2-1906DW	149,90
19 x 110	4	1 000	92	29	EET2-19110DW	164,00
25,4 x 12,7	3	9 000	85	48	EET2-2513DW	201,00
38,1 x 6,35	2	10 000	85	50	EET2-3806DW	198,00
38 x 19	1	2x 2000	42	45	EET2-3819DW-1B	195,00
38 x 19	2	4 000	85	45	EET2-3819DW	195,00
50,8 x 6,35	1	2 500	57	24	EET2-5106DW	143,80
50,8 x 25,4	1	3 000	57	86	EET2-5125DW	213,00
60 x 34	1	2 500	64	93	EET2-6034DW	a.A.
65 x 17	1	1 000	71	21	EET2-6517DW	147,30
80 x 22	1	1 000	85	26	EET2-8022DW	157,00

a. A. = auf Anfrage / upon request



Preise gültig ab 01.01.2024 exkl. MwSt., freibleibend, Auftragsrabatt auf Anfrage /

prices are valid from 01.01.2024 excl. VAT, subject to change, discounts upon request

sonst. Konditionen siehe www.gogatec.com/AGB.pdf, techn. Änderungen vorbehalten /

terms & conditions can be found on our website: www.gogatec.com/AGB.pdf; error, technical modifications and variations are reserved

Für die SPS-Baureihen SIMATIC S7 und ET200 bieten wir Einschubstreifen zur professionellen Beschriftung mit einem Thermotransferdrucker an. Diese Streifen sind aus stabiler Kunststoffolie in den Farben weiß, gelb, türkis und simaticgrau erhältlich. Die Einschubschilder besitzen die doppelte Breite und sind mittig perforiert. Sie legen sich beim Falten durch die präzise Perforation deckungsgleich aufeinander und ermöglichen einen formstabilen Einschub sowie sicheren Sitz in der SPS. Sie sind auch zu VIPA und Helmholz kompatibel. /

For the PLC series SIMATIC S7 and ET200 we offer insert strips for professional labeling with a thermal transfer printer. These strips are made of sturdy plastic foil in the colors white, yellow, simatic-grey and turquoise available. The slide plates have twice the width and are perforated in the center. Thanks to the precise perforation they lay down congruent to each other when folding and provide a rigid insert and secure fit in the PLC. They are also compatible with VIPA and Helmholz.

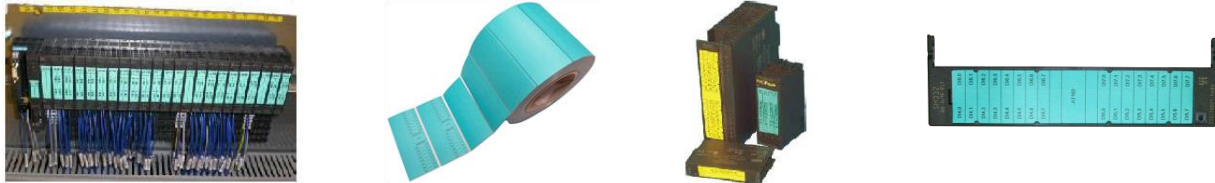

GOGAMARK SRT-A Einschubstreifen f. SIMATIC SPS / insert strips for SIMATIC SPS

Material / material: Polyester
Farben / colors: weiß / white, gelb / yellow, simatic-grau / simatic-grey, türkis / petrol
Trägerfolie / carrier foil: transparent / clear
Folienstärke / film strength: 0,25 mm

Breite x Höhe mm width x height	Einsatz für insert for	Markierer pro Rolle markers/roll	ArtNr SIMATICGRAU simatic-grey	ArtNr WEISS white	ArtNr GELB yellow	ArtNr TÜRKIS petrol	€/Rolle /roll
32,0 x 12,5	ET200SP	2 000	SRT-A-032X013-SG	-	SRT-A-032X013-YW	-	384,00
50,0 x 12,5	ET200SP	2 000	SRT-A-050X013-SG	-	-	-	383,00
50,0 x 12,5	ET200SP	2 000	-	SRT-A-050X013-WE	-	-	268,00
50,0 x 12,5	ET200SP	2 000	-	-	SRT-A-050X013-YW	-	383,00
50,0 x 12,5	ET200SP	2 000	-	-	-	SRT-A-050X013-BE	383,00
50,0 x 25,5	ET200SP	1 500	SRT-A-050X026-SG	-	-	-	467,00
50,0 x 25,5	ET200SP	1 500	-	SRT-A-050X026-WE	-	-	334,00
50,0 x 25,5	ET200SP	1 500	-	-	SRT-A-050X026-YW	-	467,00
50,0 x 25,5	ET200SP	1 500	-	-	-	SRT-A-050X026-BE	467,00
103,5 x 17,0	S7-300	1 000	SRT-A-104X017-SG	-	-	-	416,00
103,5 x 17,0	S7-300	1 000	-	SRT-A-104X017-WE	-	-	279,00
103,5 x 17,0	S7-300	1 000	-	-	SRT-A-104X017-YW	-	397,00
103,5 x 17,0	S7-300	1 000	-	-	-	SRT-A-104X017-BE	397,00
103,5 x 22,5	S7-300	1 000	SRT-A-104X023-SG	-	-	-	397,00
103,5 x 22,5	S7-300	1 000	-	SRT-A-104X023-WE	-	-	293,00
103,5 x 22,5	S7-300	1 000	-	-	SRT-A-104X023-YW	-	416,00
103,5 x 22,5	S7-300	1 000	-	-	-	SRT-A-104X023-BE	416,00
109,0 x 23,0	S7-1500	500	SRT-A-109X023-SG	-	-	-	388,00

GOGAMARK SRT-B transparente Beschriftungsfolie f. ET200S & L / clear inscription foil for ET200S & L

Gut lesbare Zuordnung von Kennzeichnung und Signal-LED's auf dem Grundschild / Good readable assignment of identification and signal LEDs on the base plate

Material / material: Polyester
Kleber / adhesive: permanent Acrylat / permanent acrylic
Farben / colors: transparent / clear
Folienstärke / film strength: 0,04 mm

Höhe x Breite mm height x width	Markierer pro Rolle markers/roll	ArtNr TRANSPARENT clear	€/Rolle /roll
82 x 50	500	SRT-B-082X050-TR	278,00
99 x 43	600	SRT-B-099X043-TR	278,00



Preise gültig ab 01.01.2024 exkl. MwSt., freibleibend, Auftragsrabatt auf Anfrage / prices are valid from 01.01.2024 excl. VAT, subject to change, discounts upon request
 sonst. Konditionen siehe www.gogatec.com/AGB.pdf, techn. Änderungen vorbehalten / terms & conditions can be found on our website: www.gogatec.com/AGB.pdf; error, technical modifications and variations are reserved

Die selbstklebenden, beschriftbaren Etiketten EK/EB/TEK aus gelbem Gewebe sind für die Markierung von elektrischen Anlagen, zur Betriebsmittelkennzeichnung, Lager- und Artikelbeschriftung geeignet. Leicht zu beschriften mit Bleistift, Schreibmaschine und dokumentechtem Kugel- oder Faserschreiber. /

The self-adhesive, manual marking labels EC / EB / TEK made of yellow textile are suitable for the marking of electrical installations, equipment identification, storage and labeling products. Easy to write on with pencil, typewriter and water proofed ball or felt tip pens.

Material / material: PVC Gewebe / vinyl textile

Farben / colors: gelb mit oder ohne schwarzen Rand / yellow with or without black edge

Folienstärke / film strength: 0,15 mm

Temperaturbereich / temperature range: -30°C bis / to +80°C

Verklebetemperatur / application temperature: mind. +10°C

GOGAMARK EK/EB/TEK Etiketten zur Handbeschriftung / labels for handwriting

Höhe x Breite mm <i>height x width</i>	schwarzer Rand mit / with ohne / without <i>black frame</i>		Form <i>type</i>	VPE Stk <i>PU/pcs.</i>	ArtNr	€ /VPE <i>/PU</i>
5,0 x 20,0		x		88	EK520	2,33
6,0 x 12,0		x		111	EK612	2,33
8,0 x 20,0		x		56	EK820	2,65
9,0 x 15,0		x	Karte / card	75	EK915	2,65
9,0 x 20,0		x		50	EK920	3,31
11,0 x 19,0	x			40	EK1119	3,07
11,0 x 38,0	x			20	EK1138	3,17
22,0 x 56,0	x			10	EK2256	3,56
5,0 x 17,0		x	Bogen / sheet	495	EB517	7,71
6,0 x 15,0		x		444	EB615	7,71
6,0 x 18,0		x		370	EB618	7,71
8,0 x 20,0		x		280	EB820	10,64
11,0 x 19,0	x			200	EB1119	9,90
11,0 x 28,0	x			120	EB1128	7,71
11,0 x 38,0	x			100	EB1138	8,50
22,0 x 56,0	x			30	EB2256	11,47
35,0 x 60,0	x			18	EB3560	13,30
8,0 x 21,0		x		Block / pad	640	TEK821
9,0 x 14,0		x	840		TEK914	24,70
11,0 x 19,0	x		440		TEK1119	29,67
11,0 x 38,0	x		220		TEK1138	41,16



GOGAMARK ZUB Zubehör zur Handbeschriftung / accessories for handwriting

Beschreibung <i>type</i>	VPE Stk <i>PU</i>	ArtNr	€ /Stk. <i>/pc</i>
Filzschreiber, fein / <i>pen, fine</i>	1	ZUB-01	3,61
Bleistift, UV-beständig / <i>pencil, UV-resistant</i>	1	ZUB-03	8,40



Preise gültig ab 01.01.2024 exkl. MwSt., freibleibend, Auftragsrabatt auf Anfrage /

prices are valid from 01.01.2024 excl. VAT, subject to change, discounts upon request

sonst. Konditionen siehe www.gogatec.com/AGB.pdf, techn. Änderungen vorbehalten /

terms & conditions can be found on our website: www.gogatec.com/AGB.pdf; error, technical modifications and variations are reserved

GOGAMARK ESSW2 Warnschilder mehrsprachig / warning labels multilingual

Typ / type: rechteckige Schilder schwarz auf gelbem Grund / rectangular signs black on yellow background

Material / material: selbstklebende Vinylfolie / self-adhesive vinyl film

Folienstärke / film strength: 90µm

Temperaturbereich / temperature range: -20°C bis / to +80°C

Verlebetemperatur / application temperature: mind. +0°C

Beständigkeit / resistance: wisch- & kratzfest, sehr widerstandsfähig gegen Öle, Fette & viele Haushaltsreiniger / scratch & scuff resistant, resistant to many household cleaners & humidity

Weitere Zeichen und Größen auf Anfrage – nur ganze VPE / other pictograms and sizes upon request – sale PU only

Artikelnummern an letzter Stelle mit R = 1 Rolle mit je 1.000 Stück / item numbers ending with R = 1 roll each with 1.000 pieces

Warnschild <i>warning label</i>	Beschreibung <i>type</i>	Höhe x Breite mm <i>height x width</i>	VPE Stk. <i>PU/pcs.</i>	ArtNr	€ /Stk. <i>/pc.</i>
<p>ATTENTION! Voltage also present when master switch is turned off ACHTUNG! Bei ausgeschaltetem Hauptschalter unter Spannung</p>	ACHTUNG! Bei ausgeschaltetem Hauptschalter unter Spannung / ATTENTION! Voltage also present when master switch is turned off	19 x 38	100	ESSW2-100038	0,66
		25,4 x 50,8		ESSW2-100051	0,83
		37 x 74		ESSW2-100074	0,78
		37 x 74		ESSW2-100074R	39,45
<p>Caution! High Voltage VORSICHT! Spannung</p>	VORSICHT! Spannung / CAUTION! High Voltage	19 x 38	100	ESSW2-103038	0,66
		25,4 x 50,8		ESSW2-103051	a.A.
		25,4 x 50,8		ESSW2-103051R	39,45
<p>ATTENTION! Only open after interrupting the main switch. ACHTUNG! Vor Öffnen des Gehäuses Hauptschalter ausschalten!</p>	ACHTUNG! Vor Öffnen des Gehäuses Hauptschalter ausschalten / ATTENTION! Only open after interrupting the main switch	25,4 x 50,8	100	ESSW2-126051	0,72
		25,4 x 50,8		ESSW2-126051R	39,45
		37 x 74		ESSW2-126074	0,83
<p>CAUTION! EXTERNAL VOLTAGE VORSICHT! FREMDSPANNUNG</p>	VORSICHT! FREMDSPANNUNG! / CAUTION! EXTERNAL VOLTAGE	19 x 38	100	ESSW2-108038	0,66
		25,4 x 50,8		ESSW2-108051	0,72
<p>Disconnect mains before opening. Vor Öffnen des Gerätes Netzstecker ziehen.</p>	Vor Öffnen des Gerätes Netzstecker ziehen. / Disconnect mains before opening.	19 x 38	1000	ESSW2-122038R	34,19
		25,4 x 50,8		ESSW2-122051R	39,45
		37 x 74		ESSW2-122074	a.A.
		37 x 74		ESSW2-122074R	39,45
<p>Warnung Vor Berührung der elektrischen Einrichtungen Vorsicht!</p>	Warnung Vor Berührung der elektrischen Einrichtungen Vorsicht!	26 x 52	150	ESSW2-010052	1,06
		37 x 74		ESSW2-010074	1,34
		52 x 105		ESSW2-010105	2,25
<p>Hochspannung Vorsicht! Lebensgefahr</p>	Hochspannung / Vorsicht! / Lebensgefahr	26 x 52	150	ESSW2-011052	1,06
		37 x 74		ESSW2-011074	1,34
		52 x 105		ESSW2-011105	2,25
<p>Vor Öffnen des Gehäuses Netzstecker ziehen!</p>	Vor Öffnen des Gehäuses Netzstecker ziehen!	26 x 52	150	ESSW2-017052	1,06
		37 x 74		ESSW2-017074	1,34
		52 x 105		ESSW2-017105	2,25
<p>Vor Öffnen des Gehäuses Hauptschalter ausschalten!</p>	Vor Öffnen des Gehäuses Hauptschalter ausschalten!	26 x 52	150	ESSW2-018052	1,06
		37 x 74		ESSW2-018074	1,34
		52 x 105		ESSW2-018105	2,25
<p>ACHTUNG! Bei ausgeschaltetem Hauptschalter unter Spannung ATTENTION! Voltage also present when master switch is turned off ATTENTION! Sous tension même en position d'arrêt de l'interrupteur principal</p>	ACHTUNG! Bei ausgeschaltetem Hauptschalter unter Spannung / ATTENTION! Voltage also present when master switch is turned off / ATTENTION! Sous tension même en position d'arrêt de l'interrupteur principal	26 x 52	150	ESSW2-019052	1,06
		37 x 74		ESSW2-019074	1,34
		52 x 105		ESSW2-019105	2,25
<p>ACHTUNG! Bei ausgeschaltetem Hauptschalter unter Spannung</p>	ACHTUNG! Bei ausgeschaltetem Hauptschalter unter Spannung	26 x 52	150	ESSW2-040052	1,06
		37 x 74		ESSW2-040074	1,34
		52 x 105		ESSW2-040105	2,25
<p>VORSICHT! Spannung</p>	VORSICHT! Spannung	26 x 52	150	ESSW2-041052	1,06
		37 x 74		ESSW2-041074	1,34
		52 x 105		ESSW2-041105	2,25

a. A. = auf Anfrage / upon request

Preise gültig ab 01.01.2024 exkl. MwSt., freibleibend, Auftragsrabatt auf Anfrage /

prices are valid from 01.01.2024 excl. VAT, subject to change, discounts upon request

sonst. Konditionen siehe www.gogatec.com/AGB.pdf, techn. Änderungen vorbehalten /

terms & conditions can be found on our website: www.gogatec.com/AGB.pdf; error, technical modifications and variations are reserved

GOGAMARK ESSW Warningschilder mehrsprachig / warning labels multilingual

Typ / type: rechteckige Schilder schwarz auf gelbem Grund / rectangular signs black on yellow background

Material / material: selbstklebend / self-adhesive Polyvinylchlorid (PVC)

Kleber / adhesive: Acrylat / acrylic permanent











Klebkraft / adhesion: 880 N/m

Folienstärke / film strength: 0,09 mm

Temperaturbereich / temperature range: -40°C bis / to +90°C

Beständigkeit / resistance: Wasser, Alkohol, Öle, herkömmliche Haushaltsreiniger / water, alcohol, oils, conventionally household cleaners

Weitere Zeichen und Größen auf Anfrage – nur ganze VPE / other pictograms and sizes upon request – sale PU only

Warnschild warning label	Beschreibung type	Höhe x Breite mm height x width	VPE Stk. PU/pcs.	ArtNr	€ /Stk. /pc.
 Warnung vor Berührung der elektrischen Einrichtungen Vorsicht!	Warnung vor Berührung der elektrischen Einrichtungen Vorsicht!	52 x 105	50	ESSW10105	3,28
		120 x 200	50	ESSW10200	11,66
 Vor Öffnen des Gehäuses Netzstecker ziehen!	Vor Öffnen des Gehäuses Netzstecker ziehen!	26 x 52	50	ESSW17052	1,37
 Vor Öffnen des Gehäuses Hauptschalter ausschalten!	Vor Öffnen des Gehäuses Hauptschalter ausschalten!	26 x 52	50	ESSW18052	0,94
		37 x 74	50	ESSW18074	1,96
 ACHTUNG ! Bei ausgeschaltetem Hauptschalter unter Spannung	ACHTUNG ! Bei ausgeschaltetem Hauptschalter unter Spannung	26 x 52	25	ESSW40052	1,03
		37 x 74	50	ESSW40074	1,69
 Hochspannung Vorsicht! Lebensgefahr	Hochspannung Vorsicht! Lebensgefahr	120 x 200	50	ESSW11200	15,26
 VORSICHT ! Spannung	VORSICHT ! Spannung	26 x 52	50	ESSW41052	0,88
 ACHTUNG ! Hochspannung Vorsicht! Lebensgefahr WARNING High voltage Caution! Life-threatening ATTENTION ! Haute tension Attention ! Danger de mort	ACHTUNG ! Auch bei ausgeschaltetem Hauptschalter unter Spannung / WARNING ! Voltage also present when master switch is turned off / ATTENTION! Le panneau électrique est logé dans plusieurs lignes	26 x 52	50	ESSW19052	0,97
		37 x 74	50	ESSW19074	1,1
 ACHTUNG ! Bei ausgeschaltetem Hauptschalter unter Spannung ATTENTION ! Voltage also present when master switch is turned off ATTENTION ! Sous tension; même en position d'arrêt de l'interrupteur principal	Vor Öffnen des Gerätes Netzstecker ziehen. / Before opening disconnect mains. / Avant d'ouvrir l'appareil retirez la fiche/mâle.	52 x 105	50	ESSW50105	2,31
		52 x 105	100	ESSW51105	a.A.
 ACHTUNG ! Vor Inbetriebnahme der Anlage sämtliche Kontaktschrauben auf festen Sitz prüfen	Vor Inbetriebnahme der Anlage sämtliche Kontaktschrauben auf festen Sitz prüfen	37 x 74	50	ESSW72074	1,57
		52 x 105	50	ESSW71105	3,41
 ACHTUNG ! Alle entsprechend gekennzeichneten Teile stehen auch bei ausgeschaltetem Hauptschalter noch unter Spannung!	VORSICHT ! Fremdspannung	26 x 52	50	ESSW74052	1,69
		52 x 37	50	ESSW75037	2,17
 Auch bei ausgeschaltetem Hauptschalter unter Spannung	Auch bei ausgeschaltetem Hauptschalter unter Spannung	26 x 52	50	ESSW74052	1,69
		52 x 37	50	ESSW75037	2,17

a. A. = auf Anfrage / upon request

Preise gültig ab 01.01.2024 exkl. MwSt., freibleibend, Auftragsrabatt auf Anfrage /

prices are valid from 01.01.2024 excl. VAT, subject to change, discounts upon request

sonst. Konditionen siehe www.gogatec.com/AGB.pdf, techn. Änderungen vorbehalten /

terms & conditions can be found on our website: www.gogatec.com/AGB.pdf; error, technical modifications and variations are reserved













GOGAMARK WS Warnschilder dreieckig / warning labels triangular

Typ / type: dreieckige Symbole Schwarz auf gelbem Grund / triangular symbols black on yellow background

Material / material: selbstklebende PVC Folie / self-adhesive vinyl film

Temperaturbereich / temperature range: -30°C bis / to +80°C

Weitere Zeichen und Größen auf Anfrage – nur ganze VPE / other pictograms and sizes upon request – sale PU only

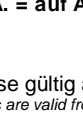
Warnschild <i>warning label</i>	Typ <i>type</i>	Langtext <i>meaning of the symbol</i>	Länge mm <i>length</i>	VPE Stk. PU	ArtNr	€ /VPE /PU
	WS-AD	Allgemeine Gefahr / <i>generic hazard</i>	12,5	320	48-200000	29,51
	WS-AD		25	240	48-200001	46,65
	WS-AD		50	50	48-200002	26,99
	WS-AD		100	10	48-200003	23,78
	WS-AD		150	10	48-200004	a.A.
	WS-HT	elektrische Spannung / <i>electrical hazard</i>	12,5	320	48-200100	29,51
	WS-HT		25	240	48-200101	46,65
	WS-HT		50	50	48-200102	26,99
	WS-HT		100	10	48-200103	23,78
	WS-HT		150	10	48-200104	50,40
	WS-HTP	elektrische Spannung / <i>electrical hazard</i>	37x18	35	48-204000	13,75
	WS-HTP		52x26	25	48-204001	15,35
	WS-HTP		74x37	15	48-204002	14,72
	WS-HTP		105x52	10	48-204003	19,81
	WS-HTPT-230	elektrische Spannung / <i>electrical hazard</i>	74x37	15	48-204102-230V	18,17
	WS-HTPT-400		74x37	15	48-204102-400V	18,17
	WS-HTPT-230		105x52	10	48-204103-230V	22,38
	WS-HTPT-400		105x52	10	48-204103-400V	22,38
	WS-EX	Explosionsfähige Atmosphäre / <i>explosive atmosphere</i>	25	240	48-200301	a.A.
	WS-EX		50	50	48-200302	25,59
	WS-LD	Lebensgefahr / <i>danger of death</i>	25	240	48-200401	44,61
	WS-LD		50	50	48-200402	25,59
	WS-HM	Schädliche und reizende Stoffe / <i>toxic, harmful or irritant substances</i>	50	50	48-200602	a.A.
	WS-HM		100	10	48-200603	44,54
	WS-FM	Entflammbare Stoffe / <i>flammable materials</i>	50	50	48-200802	25,59
	WS-FM		100	10	48-200803	36,73
	WS-HS	Hochtemperatur / <i>high temperature</i>	12,5	320	48-201200	31,32
	WS-HS		25	240	48-201201	44,61
	WS-HS		50	50	48-201202	25,59
	WS-HS		100	10	48-201203	28,98
	WS-HS		150	10	48-201204	50,40
	WS-CH	Auf die Hände achten / <i>danger to hands</i>	12,5	320	48-202800	a.A.
	WS-CH		25	240	48-202801	44,61
	WS-CH		50	50	48-202802	25,59
	WS-CH		100	10	48-202803	28,98
	WS-LB	Laser / <i>laser</i>	12,5	320	48-203900	29,99
	WS-LB		25	240	48-203901	44,61
	WS-LB		50	50	48-203902	25,59
	WS-LB		100	10	48-203903	28,98
	WS-MO	Mechan. Teile in Bewegung / <i>moving mechanical components</i>	25	240	48-202501	44,61
	WS-MO		50	50	48-202502	25,59
	WS-MO		100	10	48-202503	28,98
	WS-BA	Gefahren durch Batterie / <i>danger due batteries</i>	25	240	48-200201	44,61
	WS-BA		50	50	48-200202	25,59

a. A. = auf Anfrage / upon request

Preise gültig ab 01.01.2024 exkl. MwSt., freibleibend, Auftragsrabatt auf Anfrage /

prices are valid from 01.01.2024 excl. VAT, subject to change, discounts upon request

sonst. Konditionen siehe www.gogatec.com/AGB.pdf, techn. Änderungen vorbehalten /

terms & conditions can be found on our website: www.gogatec.com/AGB.pdf; error, technical modifications and variations are reserved

GOGAMARK CS Leiterkennzeichnung / electrical conductor labels











Typ / type: runde Symbole / round symbols

Material / material: selbstklebende PVC Folie / self-adhesive vinyl film

Temperaturbereich / temperature range: -30°C bis / to +80°C

Weitere Zeichen und Größen auf Anfrage – nur ganze VPE /

other pictograms and sizes upon request – sale PU only

Schild label	Typ type	Langtext meaning of the symbol	Ø mm diameter	VPE Stk. PU	ArtNr	€/VPE /PU
	CS-L1	Außenleiter / outer conductor 1	12,5	225	48-700000	a.A.
	CS-L1		16,0	140	48-700001	a.A.
	CS-L1		20,0	90	48-700002	23,19
	CS-L1		25,0	75	48-700003	32,64
	CS-L1		31,5	40	48-700004	29,66
	CS-L2	Außenleiter / outer conductor 2	12,5	225	48-700100	26,83
	CS-L2		16,0	140	48-700101	33,05
	CS-L2		20,0	90	48-700102	23,19
	CS-L2		25,0	75	48-700103	32,63
	CS-L2		31,5	40	48-700104	29,66
	CS-L3	Außenleiter / outer conductor 3	12,5	225	48-700200	26,83
	CS-L3		16,0	140	48-700201	31,34
	CS-L3		20,0	90	48-700202	23,19
	CS-L3		25,0	75	48-700203	32,63
	CS-L3		31,5	40	48-700204	29,64
	CS-N	Neutralleiter / neutral conductor	12,5	225	48-700300	25,52
	CS-N		16,0	140	48-700301	31,34
	CS-N		20,0	90	48-700302	29,68
	CS-N		25,0	75	48-700303	34,44
	CS-N		31,5	40	48-700304	29,63
	CS-EY	Erde gelb / ground symbol yellow	12,5	225	48-700400	25,52
	CS-EY		16,0	140	48-700401	31,34
	CS-EY		20,0	90	48-700402	23,38
	CS-EY		25,0	75	48-700403	30,05
	CS-EY		31,5	40	48-700404	27,27
	CS-EW	Erde weiß / ground symbol white	12,5	225	48-700500	25,51
	CS-EW		16,0	140	48-700501	33,05
	CS-EW		20,0	90	48-700502	23,21
	CS-EW		25,0	75	48-700503	32,64
	CS-EW		31,5	40	48-700504	29,63
	CS-EYG	Erde grün/gelb / ground symbol green/yellow	12,5	225	48-700700	27,25
	CS-EYG		16,0	140	48-700701	31,34
	CS-EYG		20,0	90	48-700702	24,71
	CS-EYG		25,0	75	48-700703	30,05
	CS-EYG		31,5	40	48-700704	29,63
	CS-PENYG	Nullung verbunden / neutral conductor connected	12,0	225	48-704400	25,52
	CS-PENYG		16,0	140	48-704401	28,64
	CS-PENYG		20,0	90	48-704402	24,71
	CS-PENYG		25,0	75	48-704403	30,05
	CS-PENYG		31,5	40	48-704404	29,99
	CS-PE	Schutzleiter / protective conductor	12,5	225	48-701200	27,25
	CS-PE		16,0	140	48-701201	31,34
	CS-PE		20,0	90	48-701202	24,71
	CS-PE		25,0	75	48-701203	30,05
	CS-PE		31,5	40	48-701204	29,66
	CS-PEN	Neutralleiter m. Schutzfunktion / neutral conductor with protective function	12,5	225	48-701300	28,75
	CS-PEN		16,0	140	48-701301	33,05
	CS-PEN		20,0	90	48-701302	24,71
	CS-PEN		25,0	75	48-701303	30,05
	CS-PEN		31,5	40	48-701304	29,66
	CS-PU	Schutzleiter nicht geerdet / protective conductor not grounded	12,5	225	48-701400	27,25
	CS-PU		16,0	140	48-701401	31,34
	CS-PU		20,0	90	48-701402	24,71
	CS-PU		25,0	75	48-701403	30,05
	CS-PU		31,5	40	48-701404	29,66

a. A. = auf Anfrage / upon request

Preise gültig ab 01.01.2024 exkl. MwSt., freibleibend, Auftragsrabatt auf Anfrage /

prices are valid from 01.01.2024 excl. VAT, subject to change, discounts upon request

sonst. Konditionen siehe www.gogatec.com/AGB.pdf, techn. Änderungen vorbehalten /

terms & conditions can be found on our website: www.gogatec.com/AGB.pdf; error, technical modifications and variations are reserved

GOGAMARK CS Leiterkennzeichnung / electrical conductor labels











Typ / type: runde Symbole / round symbols

Material / material: selbstklebende PVC Folie / self-adhesive vinyl film

Temperaturbereich / temperature range: -30°C bis / to +80°C

Weitere Zeichen und Größen auf Anfrage – nur ganze VPE /

other pictograms and sizes upon request – sale PU only

Schild <i>sign</i>	Typ <i>type</i>	Langtext <i>meaning of the symbol</i>	∅ mm <i>diameter</i>	VPE Stk. <i>PU</i>	ArtNr	€ /VPE <i>/PU</i>
	CS-PW	Positiv weiß / <i>positive white</i>	12,5	225	48-701600	25,51
	CS-PW		16,0	140	48-701601	31,34
	CS-PW		20,0	90	48-701602	23,19
	CS-PW		25,0	75	48-701603	32,64
	CS-PW		31,5	40	48-701604	29,66
	CS-NW	Negativ weiß / <i>negative white</i>	12,5	225	48-701700	25,52
	CS-NW		16,0	140	48-701701	31,34
	CS-NW		20,0	90	48-701702	23,21
	CS-NW		25,0	75	48-701703	32,64
	CS-NW		31,5	40	48-701704	29,63
	CS-PR	Positiv rot / <i>positive red</i>	12,5	225	48-702000	25,52
	CS-PR		16,0	140	48-702001	31,34
	CS-PR		20,0	90	48-702002	23,21
	CS-PR		25,0	75	48-702003	32,64
	CS-PR		31,5	40	48-702004	29,66
	CS-NB	Positiv blau / <i>positive blue</i>	12,5	225	48-702100	25,52
	CS-NB		16,0	140	48-702101	31,34
	CS-NB		20,0	90	48-702102	23,21
	CS-NB		25,0	75	48-702103	32,64
	CS-NB		31,5	40	48-702104	29,66
	CS-MW	Masse weiß / <i>earth white</i>	12,5	225	48-702200	25,52
	CS-MW		16,0	140	48-702201	31,34
	CS-MW		20,0	90	48-702202	23,21
	CS-MW		25,0	75	48-702203	30,05
	CS-MW		31,5	40	48-702204	29,66
	CS-L+	Positiv / <i>positive</i>	12,5	225	48-702500	25,51
	CS-L+		16,0	140	48-702501	31,34
	CS-L+		20,0	90	48-702502	23,19
	CS-L+		25,0	75	48-702503	30,05
	CS-L+		31,5	40	48-702504	29,66
	CS-L-	Negativ / <i>negative</i>	12,5	225	48-702600	25,51
	CS-L-		16,0	140	48-702601	31,34
	CS-L-		20,0	90	48-702602	23,19
	CS-L-		25,0	75	48-702603	30,05
	CS-L-		31,5	40	48-702604	29,66
	CS-ACW	Wechselstrom weiß / <i>alternate current (AC) white</i>	12,5	225	48-702800	25,51
	CS-ACW		16,0	140	48-702801	31,34
	CS-ACW		20,0	90	48-702802	23,19
	CS-ACW		25,0	75	48-702803	30,05
	CS-ACW		31,5	40	48-702804	29,66
	CS-DIW	Schutzisolierung weiss / <i>protective isolation white</i>	12,5	225	48-703400	25,51
	CS-DIW		16,0	140	48-703401	31,34
	CS-DIW		20,0	90	48-703402	23,19
	CS-DIW		25,0	75	48-703403	32,63
	CS-DIW		31,5	40	48-703404	29,66
	CS-EX	Explosionsschutz / <i>increased safety</i>	12,5	225	48-703800	25,52
	CS-EX		16,0	140	48-703801	31,34
	CS-EX		20,0	90	48-703802	23,21
	CS-EX		25,0	75	48-703803	30,05
	CS-EX		31,5	40	48-703804	29,66
	CS-CE	CE-Normen / <i>CE-mark</i>	12,5	225	48-703900	25,52
	CS-CE		16,0	140	48-703901	31,34
	CS-CE		20,0	90	48-703902	23,21
	CS-CE		25,0	75	48-703903	30,05
	CS-CE		31,5	40	48-703904	29,66

Preise gültig ab 01.01.2024 exkl. MwSt., freibleibend, Auftragsrabatt auf Anfrage /

prices are valid from 01.01.2024 excl. VAT, subject to change, discounts upon request

sonst. Konditionen siehe www.gogatec.com/AGB.pdf, techn. Änderungen vorbehalten /

terms & conditions can be found on our website: www.gogatec.com/AGB.pdf; error, technical modifications and variations are reserved

Die widerstandsfähigen Buchstaben aus Vinylfolie sind fast überall im Innen- und Außenbereich einsetzbar. Sie dienen zur Kennzeichnung von Regalen, Boxen, Geräten und Maschinen. Durch die Größe und den gestochenen scharfen Druck ist eine gute Lesbarkeit auch aus der Ferne gewährleistet. Die Markierungen werden als Einzelzeichen oder in praktischen Kombinationspackungen geliefert. /

The resistive vinyl film letters are usable almost everywhere indoors and out to identify shelves, boxes, appliances and machinery. The letters are perfectly legible even from larger distances thanks to the size and the clear sharp imprint. We offer the identification labels as single character or in practical combination packs.

Material / material: selbstklebende PVC Folie / *self-adhesive vinyl foil*

Farben / colors: gelb mit schwarzem Aufdruck / *yellow with black imprint*

Folienstärke / film strength: 90 µm

Temperaturbereich / temperature range: -20°C bis / *to* +80°C

Verklebetemperatur / application temperature: mind. +0°C

Beständigkeit / resistance: Öle, Fette, aliphatische Lösemittel, Alkohol, schwache Säuren, wisch-, kratz- und wetterfest / *resistant to oils, fats, solvents, alcohol, weak acids; smear-, scratch- and weatherproof*

Ziffernsortiment 0-9 / numbers 0-9



Buchstabensortiment A-Z / letters A-Z



Einzelzeichen / single symbols



GOGAMARK ZBG bedruckte Kennzeichnungs-Etiketten / imprinted identification labels

Länge x Breite mm <i>length x width</i>	Zeichenhöhe mm <i>signs height</i>	Typ <i>type</i>	Aufdruck <i>imprint</i>	VPE Stk. <i>PU</i>	ArtNr	€/Pkg. <i>/pkg.</i>
8 x 20	14	Ziffern	123456789	10 x je 48	ZBG08/SZ	a.A.
8 x 20	14	Buchstaben	ABC.....XYZ	26 x je 20	ZBG08/SB	80,10
8 x 20	14	Einzelzeichen	nach Wunsch	1000	ZBG08/.	a.A.
19 x 38	31	Ziffern	123456789	10 x je 30	ZBG19/SZ	a.A.
19 x 38	31	Buchstaben	ABC.....XYZ	26 x je 10	ZBG19/SB	a.A.
19 x 38	31	Einzelzeichen	nach Wunsch	500	ZBG19/.	a.A.
25 x 51	43	Ziffern	123456789	10 x je 30	ZBG25/SZ	a.A.
25 x 51	43	Buchstaben	ABC.....XYZ	26 x je 10	ZBG25/SB	a.A.
25 x 51	43	Einzelzeichen	nach Wunsch	500	ZBG25/.	a.A.
37 x 74	66	Ziffern	123456789	10 x je 28	ZBG37/SZ	a.A.
37 x 74	66	Buchstaben	ABC.....XYZ	26 x je 12	ZBG37/SB	a.A.
37 x 74	66	Einzelzeichen	nach Wunsch	500	ZBG37/.	a.A.
52 x 105	91	Ziffern	123456789	10 x je 27	ZBG52/SZ	a.A.
52 x 105	91	Buchstaben	ABC.....XYZ	26 x je 9	ZBG52/SB	a.A.
52 x 105	91	Einzelzeichen	nach Wunsch	500	ZBG52/.	a.A.

a. A. = auf Anfrage / upon request

Preise gültig ab 01.01.2024 exkl. MwSt., freibleibend, Auftragsrabatt auf Anfrage /

prices are valid from 01.01.2024 excl. VAT, subject to change, discounts upon request

sonst. Konditionen siehe www.gogatec.com/AGB.pdf, techn. Änderungen vorbehalten /

terms & conditions can be found on our website: www.gogatec.com/AGB.pdf; error, technical modifications and variations are reserved

GOGAMARK PS Verbotsschilder / prohibited signs

Typ / type: runde Symbole m. sw. Bild auf ws. Hintergrund m. rotem Rand & Balken / round symbols w. black pictogram on white background w. red edge & line
Material / material: selbstklebende PVC Folie / self-adhesive vinyl film
Temperaturbereich / temperature range: -30°C bis / to +80°C

Weitere Zeichen und Größen auf Anfrage – nur ganze VPE / other pictograms and sizes upon request – sale PU only

ArtNr	48-21000*	48-21020*	48-21050*	48-21130*	48-21150*	48-21270*
Beschreibung	Rauchen verboten	Mit Wasser löschen verboten	Zutritt für Unbefugte verboten	Nicht berühren Gehäuse unter Spannung	Schalten verboten	Allgemeines Verbot
meaning	no smoking	do not use water to extinguish fires	no access to unauth. persons	do not touch, housing under voltage	do not operate the switch	general prohibition
VPE 25mm	150	150	150	150	150	150
€/VPE 25mm	35,70	35,70	35,70	35,70	35,70	35,70
VPE 50mm	30	30	30	30	30	30
€/VPE 50mm	27,61	27,61	27,61	27,61	27,61	27,61
VPE 100mm	10	10	10	10	10	10
€/VPE 100mm	33,60	33,60	33,60	33,60	33,60	33,60

* = Code für Durchmesser / diameter 0 = 25 mm, 1 = 50 mm, 3 = 100 mm

GOGAMARK MS Gebotsschilder / mandatory signs

Typ / type: runde Symbole m. weißem Bild auf blauem Hintergrund m. weißem Rand / round symbols with white pictogram on blue background with white edge
Material / material: selbstklebende PVC Folie / self-adhesive vinyl film
Temperaturbereich / temperature range: -30°C bis / to +80°C

Weitere Zeichen und Größen auf Anfrage – nur ganze VPE / other pictograms and sizes upon request – sale PU only

ArtNr	48-22000*	48-22010*	48-22020*	48-22070** **	48-22080*	48-22090*	48-22280*	48-22290*	48-22320*
Beschreibung	Augenschutz benutzen	Schutzhelm benutzen	Gehörschutz benutzen	Gebrauchsanweisung beachten	Mundschutz benutzen	Schutzhandschuhe benutzen	Netzstecker ziehen	Vor Arbeiten freischalten	Richtung
meaning	wareye protection	wear safety helmet	wear hearing protection	follow operating manual	wear face mask	wear protective gloves	unplug from mains	disconnect mains before working	direction
VPE 50mm	30	30	30	30	30	30	30	30	30
€/VPE 50mm	21,99	21,99	21,99	27,36	21,99	21,99	21,99	21,99	21,99
Rolle** 50mm				1 000					
€/VPE 50mm				39,45					
VPE 100mm	10	10	10	5	10	10	10	10	10
€/VPE 100mm	25,97	25,97	25,97	12,30	25,97	24,86	25,97	25,97	25,97
Rolle** 100mm				1 000					
€/VPE 100mm				60,50					

* = Code für Durchmesser / diameter 1 = 50 mm, 3 = 100 mm

** = Code f. Rolle => letzte Stelle: R / rol code => last position: R

Preise gültig ab 01.01.2024 exkl. MwSt., freibleibend, Auftragsrabatt auf Anfrage / prices are valid from 01.01.2024 excl. VAT, subject to change, discounts upon request
 sonst. Konditionen siehe www.gogatec.com/AGB.pdf, techn. Änderungen vorbehalten / terms & conditions can be found on our website: www.gogatec.com/AGB.pdf; error, technical modifications and variations are reserved

GOGAMARK PP einjährige Prüfplaketten, Polyethylen / one-year inspection labels, polyethylen foil

Markierung mit Kerbzange oder UV-beständigem Foliestift / marking with handy hole punch or UV resistant permanent pen

1-bahnig auf Rolle / sale PU only, single-row on roll

Ø mm / diameter	VPE /Stk. /PU/pcs.	2024 ArtNr	2025 ArtNr	2026 ArtNr	€ /VPE /PU
20	1000	PP2024PEGN-R	PP2025PEGE-R	PP2026PERT-R	36,82
30		PP3024PEGN-R	PP3025PEGE-R	PP3026PERT-R	42,08

GOGAMARK PP mehrjährige Prüfplaketten, Polyethylen / multi-year inspection labels, polyethylen foil

Betriebsmittelprüfung / resource inspection

1-bahnig auf Rolle / single-row on roll



Plakette / inspection label	Ø mm / diameter	Jahreszahl / year number	Plakette / inspection label	Ø mm / diameter	Jahreszahl / year number	VPE Stk. / PU/pcs.	ArtNr grün / green	ArtNr blau / blue	€ /VPE /PU
	30	24-29		30	23-28	1000	PP02-30PEGN-R	PP02-30PEBL-R	42,08
	20 / 30	24-29		20 / 30	23-28	1000	PP03-20PEGN-R / PP03-30PEGN-R	PP03-20PEBL-R / PP03-30PEBL-R	36,82 / 42,08
	30	24-29		30	23-28	1000	PP04-30PEGN-R	PP04-30PEBL-R	42,08
	20	24-29		20	23-28	1000	PP06-20PEGN-R	PP06-20PEBL-R	36,82

Preise gültig ab 01.01.2024 exkl. MwSt., freibleibend, Auftragsrabatt auf Anfrage / prices are valid from 01.01.2024 excl. VAT, subject to change, discounts upon request
sonst. Konditionen siehe www.gogatec.com/AGB.pdf, techn. Änderungen vorbehalten / terms & conditions can be found on our website: www.gogatec.com/AGB.pdf; error, technical modifications and variations are reserved

GOGAMARK PP einjährige Prüfplakette 2024, Dokumentenfolie / one-year inspection label 2024, tamper proof foil

Manipulationsschutz durch selbstzerstörende Dokumentenfolie (Folie zerreißt beim Abnehmen) / manipulation protection due to self-destructible material upon removal

Markierung mit Kerbzange oder UV-beständigem Foliestift / marking with handy hole punch or UV resistant permanent pen

1-bahngig auf Rolle / single-row on roll

		2024	
∅	VPE	ArtNr	€
mm	/Stk.		
diameter	PU/pcs.		
20	1000	PP2024DFGE-R	39,45
30		PP3024DFGE-R	44,72



GOGAMARK PP mehrjährige Prüfplakette, Dokumentenfolie / multi-year inspection label, tamper proof foil

Manipulationsschutz durch selbstzerstörende Dokumentenfolie (Folie zerreißt beim Abnehmen) / manipulation protection due to self-destructible material upon removal

1-bahngig auf Rolle / single-row on roll

Plakette	∅	Jahreszahl	VPE	ArtNr	€
inspection label	mm	year number	Stk.	gelb / yellow	/VPE
	diameter	year number	PU/pcs.		/PU
	20	23-28	1000	PP03-20DFGE-R	39,45
	30	23-28		PP03-30DFGE-R	44,72



**Auslaufartikel / discontinued item:
144 Stk/Pck / pcs/PU**

Plakette	∅	Jahreszahl	VPE	ArtNr	€
inspection label	mm	year number	Stk.	grün / green	/VPE
	diameter	year number	PU/pcs.		/PU
	30	20-25	144	PP07-30DFGN	38,59



GOGAMARK LZ Kerbzange / handy hole punch

Zum Markieren von Prüfterminen auf Prüfplaketten / To mark test dates on inspection labels

Material / material: vernickelt / nickel-plated
Maultiefe / depth of jaws: 50 mm

Kerbform	ArtNr	€/Stk.
punch type		/pc
Dreieck / triangle	LZ50	a. A.
Kreis / circle	LZ51	68,00

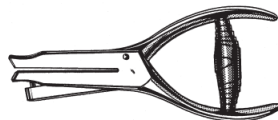

Nettopreis / net price

a. A. = auf Anfrage / upon request

Preise gültig ab 01.01.2024 exkl. MwSt., freibleibend, Auftragsrabatt auf Anfrage / prices are valid from 01.01.2024 excl. VAT, subject to change, discounts upon request
sonst. Konditionen siehe www.gogatec.com/AGB.pdf, techn. Änderungen vorbehalten / terms & conditions can be found on our website: www.gogatec.com/AGB.pdf; error, technical modifications and variations are reserved

Die Prüfplaketten dokumentieren Prüfungen und Kalibrierzustand von Prüfmitteln, Geräten und Anlagen. Die Plaketten werden einzeln direkt auf das geprüfte Objekt geklebt oder auf die vorher aufgebrachte Grundplakette. Der Prüftermin wird mit einem Stift oder einer Kerbzange markiert. Die Plaketten bestehen aus fälschungssicherer Dokumentenfolie. Beim Versuch eine Plakette abzulösen, zerfällt sie unwiderruflich in kleine Teilchen. /

The inspection labels document check and calibration status of test equipment, devices and systems. The labels can be bonded directly on the tested object or to the previously applied base plate. The test date is marked with a pen or a handy hole punch. The plaques consist of secure documents foil. When trying to peel a plaque it ruptures irrevocably into small particles.

Nur ganze VPE / sale PU only

GOGAMARK PRP Prüfplaketten auf Karte / inspection labels on card

Material / material: Dokumentenfolie / document foil

Farben / colors: blau / blue, gelb / yellow, grün / green, rot / red

Temperaturbereich / temperature range: -50°C bis / to +110°C

Beständigkeit / resistance: Wasser, Öle, Fette, aliphatische Lösemittel / resistant to oils, fats, solvents

Ø mm diameter	Plaketten pro Karte labels/card	ArtNr GELB yellow	ArtNr GRÜN green	ArtNr ROT red	€ /Karte /card
15	10	PRP1501GE	-	PRP1501RT	6,93
20	8	-	PRP2024GN	-	a.A.
35	5	PRP3520GE	PRP3520GN	PRP3520RT	3,48

a. A. = auf Anfrage / upon request



PRP1501RT



PRP2024GN

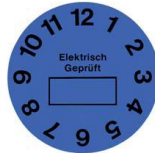

PRP3520

GOGAMARK GKE Prüf- und Kalibrier-Etiketten / inspection- and calibration labels

Material / material: PVC beschichtetes Gewebe / vinyl coated textile

Farben / colors: blau / blue, rot / red

Kleber / adhesive: Acrylat / acrylic permanent

Folienstärke / film strength: 0,15 mm

Temperaturbereich / temperature range: -40°C bis / to +80°C

Höhe x Breite mm height x width	Text text	Farbe color	VPE		€ /Karte /card
			Stk./Karte PU/pc./card	ArtNr	
30 x 45	Kalibriert	blau / blue	10	GKE01	4,01
30 x 45	Geprüft	blau / blue	10	GKE06	4,37
30 x 45	Freigabe	blau / blue	10	GKE09	4,01

Kalibriert
Abt.: _____
Datum: _____
Name: _____

Geprüft
Abt.: _____
Datum: _____
Name: _____

Freigabe
Durch: _____
Datum: _____
Name: _____

Preise gültig ab 01.01.2024 exkl. MwSt., freibleibend, Auftragsrabatt auf Anfrage /

prices are valid from 01.01.2024 excl. VAT, subject to change, discounts upon request

sonst. Konditionen siehe www.gogatec.com/AGB.pdf, techn. Änderungen vorbehalten /

terms & conditions can be found on our website: www.gogatec.com/AGB.pdf; error, technical modifications and variations are reserved

Auf den selbstklebenden Temperaturmessstreifen sind kleine durchsichtige Fenster angeordnet, die eine Serie temperatursensitiver Elemente enthalten. Bei Erreichen der neben den Sichtfenstern aufgeführten Nominaltemperatur, wechselt jedes Element deutlich seine Farbe. Diese Farbwechsel sind irreversibel, d.h. sie bleiben auch bei späteren Temperaturänderungen der Oberflächen, auf denen die Temperaturmessstreifen angebracht wurden, erhalten. Die Messstreifen sind mit einem wieder ablösbaren Kleber versehen und können somit problemlos von den Oberflächen entfernt werden, ohne zerstört zu werden. So können sie anschließend zB zu Dokumentationszwecken auf Inspektionsberichten angebracht werden. /

On the self-adhesive temperature measuring strips are small transparent windows arranged, containing a series of temperature-sensitive elements. On reaching the nominal temperature shown next to the viewing windows, each element will change significantly its color. This color change is irreversible, which means, they remain, even by later changes in temperature of the surfaces on which the temperature measuring strips were attached. The strips are provided with a releasable adhesive, and can therefore be easily removed from the surfaces without being destroyed. They can be mounted subsequently e.g. for documentation purposes on inspection reports.

Funktionsweise / mode of operation:

Die temperatursensitiven Elemente sind phasenumwandelnde Indikatoren. Sie nutzen die engdefinierten Schmelzpunkte einer Serie von speziellen reinen organischen Chemikalien, um den hochpräzisen Farbwechsel-Effekt zu erreichen. Jedes Temperaturelement besteht aus einer unterschiedlichen Chemikalienmischung, die speziell für einen Coatingprozess auf absorptive Spezialpapiersubstrate hergestellt wird. Sobald die vorgesehene Temperatur erreicht wird, schmilzt die Chemikalie, wird von dem Substrat absorbiert und sorgt so für einen permanenten Farbwechsel. Bis zu 10 Elemente können zusammen auf einem Einzelaufkleber kombiniert werden. /

The temperature-sensitive elements are phase converting indicators. They use the closely defined melting points of a series of special pure organic chemicals to achieve the high-precision color changing effect. Each temperature element consists of a different chemical mixture that is made specifically for a coating process on special paper absorptive substrates. Once the predetermined temperature is reached, the chemical melts and will be absorbed by the substrate, thus ensuring a permanent color change. On a single label up to 10 elements can be combined together.

GOGAMARK TMS Temperatur-Messstreifen 10-Felder / temperature measuring strips 10-boxes

Typ	Temperaturbereich °C	Höhe x Breite mm	Stk. pro Heft	ArtNr	€/VPE
type	temperature range	height x width	pcs./booklet		/PU
TMS10A	40-43-46-49-54-60-66-71-77-82	54,0 x 18,0	10	TMS-10-054-018A	57,90
TMS10B	88-93-99-104-110-116-121-127-132-138			TMS-10-054-018B	
TMS10C	143-149-154-160-166-171-177-182-188-193			TMS-10-054-018C	
TMS10D	199-204-210-216-224-232-241-249-254-260			TMS-10-054-018D	

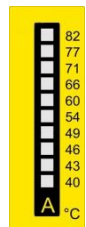

GOGAMARK TMS Temperatur-Messstreifen 8-Felder / temperature measuring strips 8-boxes

Typ	Temperaturbereich °C	Höhe x Breite mm	Stk. pro Beutel	ArtNr	€/VPE
type	temperature range	height x width	pcs./bag		/PU
TMS8A	40-43-46-49-54-60-66-71	46,0 x 18,0	10	TMS-08-046-018A	55,20
TMS8B	77-82-88-93-99-104-110-116			TMS-08-046-018B	
TMS8C	121-127-132-138-143-149-154-160			TMS-08-046-018C	
TMS8D	166-171-177-182-188-193-199-204			TMS-08-046-018D	
TMS8E	210-216-224-232-241-249-254-260			TMS-08-046-018E	
TMS8F				TMS-08-046-018F	

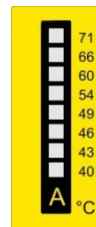

Preise gültig ab 01.01.2024 exkl. MwSt., freibleibend, Auftragsrabatt auf Anfrage /
prices are valid from 01.01.2024 excl. VAT, subject to change, discounts upon request
sonst. Konditionen siehe www.gogatec.com/AGB.pdf, techn. Änderungen vorbehalten /
terms & conditions can be found on our website: www.gogatec.com/AGB.pdf; error, technical modifications and variations are reserved

GOGAMARK TMS Temperatur-Messstreifen 6-Felder / temperature measuring strips 6-boxes

Typ	Temperaturbereich °C	Höhe x Breite mm	Stk. pro Beutel	ArtNr	€/VPE /PU
type	temperature range	height x width	pcs./bag		
TMS6A	40-43-46-49-54-60	32,0 x 12,0	10	TMS-06-012-032A	46,84
TMS6B	66-71-77-82-88-93			TMS-06-012-032B	
TMS6C	99-104-110-116-121-127			TMS-06-012-032C	
TMS6D	132-138-143-149-154-160			TMS-06-012-032D	
TMS6E	166-171-177-182-188-193			TMS-06-012-032E	

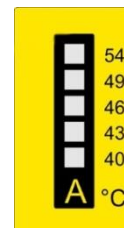

GOGAMARK TMS Temperatur-Messstreifen 5-Felder / temperature measuring strips 5-boxes

Typ	Temperaturbereich °C	Höhe x Breite mm	Stk. pro Beutel	ArtNr	€/VPE /PU
type	temperature range	height x width	pcs./bag		
TMS5A	40-43-46-49-54	34,0 x 18,0	10	TMS-05-034-018A	44,08
TMS5B	60-66-71-77-82			TMS-05-034-018B	
TMS5C	88-93-99-104-110			TMS-05-034-018C	
TMS5D	116-121-127-132-138			TMS-05-034-018D	
TMS5E	143-149-154-160-166			TMS-05-034-018E	
TMS5F	171-177-182-188-193			TMS-05-034-018F	

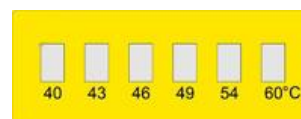

GOGAMARK TMS 5-Felder-Mehrbereichsmesspunkte / multi temperature measuring points 5-boxes

Typ	Temperaturbereich °C	Ø mm	Stk. pro Beutel	ArtNr	€/VPE /PU
type	temperature range	diameter	pcs./bag		
TMSR5A	40-43-46-49-54	15	10	TMS-05-015A	46,84
TMSR5B	60-66-71-77-82			TMS-05-015B	
TMSR5C	88-93-99-104-110			TMS-05-015C	
TMSR5D	116-121-127-132-138			TMS-05-015D	
TMSR5E	143-149-154-160-166			TMS-05-015E	
TMSR5F	171-177-182-188-193			TMS-05-015F	

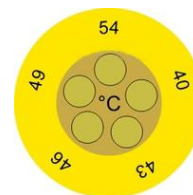

GOGAMARK TMS Einzel-Messpunkte / single temperature measuring points

Bei der Bestellung bitte den gewünschten Temperaturwert am Ende der Artikelnummer einsetzen! / Please put the desired temperature value at the end of the item number at order!

Typ	Ø mm	Stk. pro Beutel	ArtNr	€/VPE /PU
type	diameter	pcs./bag		
TMSR9...	9	100	TMS-01-009-... a.A.	



a. A. = auf Anfrage / upon request

Preise gültig ab 01.01.2024 exkl. MwSt., freibleibend, Auftragsrabatt auf Anfrage / prices are valid from 01.01.2024 excl. VAT, subject to change, discounts upon request
sonst. Konditionen siehe www.gogatec.com/AGB.pdf, techn. Änderungen vorbehalten / terms & conditions can be found on our website: www.gogatec.com/AGB.pdf; error, technical modifications and variations are reserved

GOGAMARK CSL2 Kabelmarkierer für Laserdrucker / cable markers for laser printers

Die selbstlaminierenden Kabelmarkierer auf DIN A4 Bogen können ganz einfach mit Laserdrucker, Matrixdrucker, Kopierern oder von Hand beschriftet werden. Als Schutz vor äußeren Umwelteinflüssen wird die Beschriftung mit dem selbstklebenden transparenten Schutzlaminat umwickelt. Die unverrutschbaren Markierer sind zur dauerhaften Kennzeichnung von Kabeln, Leitungen, Adern, Rohren, Schläuchen, elektrischen Geräten, Bauteilen, Maschinen oder Anlagen geeignet. /

Self-laminating cable markers on A4 sheets can be printed on using many laser printers and copying machines or manually inscribed using pencil or pen. They include a colored print-on area and clear laminate to protect the label. The markers are suitable for permanent marking of cables, wires, pipes, hoses, electrical equipment, components, machinery or equipment.

Material / material: selbstklebendes Polyester / self-adhesive polyester film

Kleber / adhesive: Acrylat / acrylic permanent

Farben / colors: transparent / clear

Schriftfeldfarbe / print area colors: weiß / white (PW)

Folienstärke / film strength: 25 µm

Klebkraft (FTM1) / adhesion: 570 N/m

Temperaturbereich / temperature range: -40°C bis / to +150°C

Verklebetemperatur / application temperature: mind. +10°C

Beständigkeit / resistance: Wasser, Meerwasser, Alkohol, Öle, herkömmliche Haushaltsreiniger, schwache Säuren / water, sea water, alcohol, oils, conventional household cleaner, weak acids

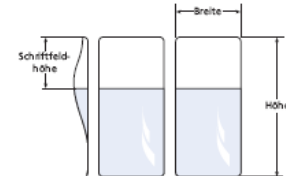

Schriftfeld B x H mm	Länge mm	für Kabel-Ø mm	Markierer pro Bogen	ArtNr WEISS	€ /Bogen
labeling field	length	for cable-Ø	markers/sheet	white	/sheet
10 x 6	21	1,7 - 4,5	160	CSL2-02110PW	4,40
12,5 x 6	22,5	1,7 - 4,5	160	CSL2-02313PW	
15 x 6	30	2,0 - 6,5	88	CSL2-03015PW	
18 x 8,5	29,5	2,7 - 6,0	88	CSL2-03018PW	
21 x 13	37	4,2 - 7,5	48	CSL2-03721PW	
21 x 13	65	4,5 - 14,5	32	CSL2-06521PW	
25 x 13	29,5	4,5 - 5,0	64	CSL2-03025PW	
25 x 13	51	4,2 - 11,5	40	CSL2-05125PW	
25 x 17	64	5,4 - 14,0	32	CSL2-06425PW	
33,3 x 22	64	7,0 - 13,0	24	CSL2-06433PW	
21 x 25	95	8,0 - 22,3	24	CSL2-09521PW	
30 x 15	90	5,0 - 22,0	18	CSL2-09030PW	
33 x 25,5	136	8,1 - 34,0	12	CSL2-13633PW	



nur ganze VPE 100 Bogen / complete PU only 100 sheets

GOGAMARK KML Kabelmarkierer zur Befestigung mit Kabelbindern / cable markers for mounting with cable ties

Durch ihre seitlichen Befestigungsösen lassen sich diese Kabelmarkierer mit Hilfe von Kabelbindern bis 4,8 mm Breite fest an Kabeln oder Leitern befestigen. Dadurch ist eine klare und saubere Kennzeichnung von Kabeln oder Leitern nach deren Montage möglich. /

With eyelets on both sides, these cable markers can be firmly attached to cables and wires using cable ties with 4,8 mm width. Thus, a clean and clear labeling of cables and conductors after their assembly is possible.

Material / material: PET

Farben / colors: weiße Vorderseite / white front, gelbe Rückseite / yellow back

Folienstärke / film strength: 0,195 mm

Temperaturbereich / temperature range: -40°C bis / to +125°C

Beschriftbar mit / can be labeled with: doppelseitig bedruckbar mit Laserdrucker / duplex printable with laser printer



Typ	Schriftfeldgröße mm	Etiketten je Bogen	Bogen Größe DIN	VPE Bogen	ArtNr	€/Bogen
type	size labeling field	labels/sheet	sheet size	PU/sheet		/sheet
KML1	26,0 x 9,9	44	A5	10	KML-269GE	a.A.
KML2	66,0 x 9,9	56	A4		KML-669GE	a.A.

a. A. = auf Anfrage / upon request



Preise gültig ab 01.01.2024 exkl. MwSt., freibleibend, Auftragsrabatt auf Anfrage /

prices are valid from 01.01.2024 excl. VAT, subject to change, discounts upon request

sonst. Konditionen siehe www.gogatec.com/AGB.pdf, techn. Änderungen vorbehalten /

terms & conditions can be found on our website: www.gogatec.com/AGB.pdf; error, technical modifications and variations are reserved

GOGAMARK CSL Kabelmarkierer für Laserdrucker / cable markers for laser printer

Idento Kabelmarkierer CSL sind zur Bedruckung mit handelsüblichen Laserdruckern geeignet. Die Markierer sind mit einem weißen kompakten Beschriftungsfeld ausgestattet. Das Ergebnis ist eine saubere, kontrastreiche Beschriftung, die einfach und schnell auf Kabel aufgebracht werden kann. Durch das patentierte Andruckteil wird die Verschmutzung des Schriftfeldes verhindert. / *Idento CSL cable markers are suitable for printing using a standard laser printer. The markers are equipped with a compact white label field. The result is a clean, contrasting lettering that can be applied easily and quickly on cable. The patented presser pollution of the title block is prevented.*

Material / material: Polyester

Kleber / adhesive: Acrylat / acrylic permanent

Farben / colors: weiß / white

Folienstärke / film strength: 0,023 mm

Klebkraft (FTM1) / adhesion: 550 N/m

Temperaturbereich / temperature range: -30°C bis / to +120°C

Beschriftbar mit / can be labeled with: Laserdrucker, Bleistift, Kugelschreiber / laser printer, pencil, pen

Beständigkeit / resistance: Wasser, Meerwasser, Alkohol, Öle, herkömmliche Haushaltsreiniger / water, sea water, alcohol, oils, conventional household cleaner

Eigenschaften / properties: nicht schrumpfend, bedingt UV-beständig, elektrisch nicht leitend / not shrinking, conditionally UV resistant, electrically non-conductive



Schriftfeld B x H mm labeling field	Länge mm length	für Kabel-Ø mm for cable-Ø	Perforat 1 2 perforatio.	Markierer pro Bogen markers/sheet	VPE Bögen PU/sheets	ArtNr	€/Bogen /sheet
12,5 x 6	26,7	3		160		CSL02713PW	a.A.
18,18 x 8,5	33,9	5		88		CSL03418PW	12,85
25 x 12,7	33,9	5		64		CSL03425PW	13,09
25 x 12,7	55	11	x	40	50	CSL05525PW	11,33
25 x 17	69	14	x	32		CSL06925PW	14,10
33,33 x 22	69	13	x x	24		CSL06933PW	12,98
33,33 x 25,4	93	19	x x	18		CSL09333PW	10,56
33,33 x 25,4	140	34	x x	12		CSL14033PW	23,49

a. A. = auf Anfrage / upon request

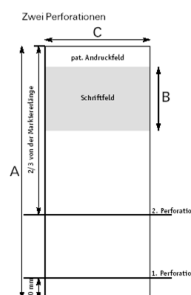
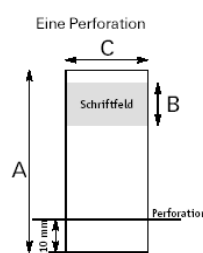

Preise gültig ab 01.01.2024 exkl. MwSt., freibleibend, Auftragsrabatt auf Anfrage /

prices are valid from 01.01.2024 excl. VAT, subject to change, discounts upon request

sonst. Konditionen siehe www.gogatec.com/AGB.pdf, techn. Änderungen vorbehalten /

terms & conditions can be found on our website: www.gogatec.com/AGB.pdf; error, technical modifications and variations are reserved

GOGAMARK TKM Kabelmarkierer-Block / cable-markers pocket size block

Selbstlaminierende Kabelmarkierer zur Handbeschriftung in handlicher Taschenpackung für Montage im Außendienst - Das Schriftfeld kann mit Bleistift, oder dokumentenechtem Kugelschreiber beschriftet werden. Bei Faserschreibern unbedingt UV-beständige Ausführung verwenden! Nach dem Beschriften den Markierer mit dem Fixierteil am Kabel andrücken, dann herumwickeln. Das Schriftfeld ist nun durch eine klare Folie dauerhaft geschützt sowie öl- und wasserfest. /

Self-laminating cable markers for hand-writing in pocket-size pack for outdoor installation service – the text field can be written with pencil, or document-quality ballpoint pen. If fiber markers are used, make sure to use UV resistant versions! After labeling press the marker with the fixing on the cable, then wrap around. The title block is now permanently protected by a clear film, as well as oil and water resistance.

Material / material: Vinyl

Farben / colors: weiß / white

Kleber / adhesive: Acrylat / acrylic permanent

Temperaturbereich / temperature range: -30°C bis / to +60°C

Beschriftbar mit / can be labeled with: Bleistift, Kugelschreiber, Faserschreiber / pencil, pen, fiber marker

Beständigkeit / resistance: Wasser, Alkohol, Öle, Benzin, Schmutz / water, alcohol, oils, fuel, dirt

Ab 100 Stk. liefern wir die TKM-Blocks auf Wunsch mit individueller Adresse und Firmen-Logo auf dem Deckblatt! / from 100 pcs. we supply the TKM-block with individual address and company logo on the cover!



Hier könnte Ihr Logo stehen / here could be your company logo

Schriftfeld B x H mm <i>labeling field width x height</i>	Länge mm <i>length</i>	für Kabel-Ø max. mm <i>for cable-Ø</i>	Markierer pro Block <i>markers/block</i>	ArtNr	€/Block <i>/block</i>
25 x 15	50	9	90	TKM50	20,28
25 x 25	75	14	60	TKM75	10,10
25 x 25	150	38	30	TKM150	19,81
25 x 25	230	63	30	TKM230	60,70

Preise gültig ab 01.01.2024 exkl. MwSt., freibleibend, Auftragsrabatt auf Anfrage / prices are valid from 01.01.2024 excl. VAT, subject to change, discounts upon request
sonst. Konditionen siehe www.gogatec.com/AGB.pdf, techn. Änderungen vorbehalten / terms & conditions can be found on our website: www.gogatec.com/AGB.pdf; error, technical modifications and variations are reserved

Diese selbstlaminierenden Kabelmarkierer sind optimal für die Beschriftung von Kabeln, Leitern und Adern geeignet. Sie sind am oberen Rand mit einem bedruckbaren farbigen Feld ausgestattet und können nach dem Bedrucken leicht vom Trägerpapier abgenommen werden. Als zusätzlicher Schutz vor äußeren Umwelteinflüssen wird die Beschriftung mit dem selbstklebenden Laminat umwickelt. Zudem ist das Trägerpapier rückseitig mit maßgenauen Balkenmarkierungen zur optimalen Sensorerkennung bedruckt. Die nur 0,05 mm starke Spezialfolie ist extrem flexibel und anschmiegsam. Selbst bei kleinen Kabeldurchmessern wird dadurch ein Aufstellen des Kabelmarkierers zuverlässig verhindert. Die hohe Transparenz des Laminatanteils gewährt eine einwandfreie Lesbarkeit des Aufdrucks. /

Self-laminating cable markers are made of a transparent vinyl film with a colored printable area and a permanent acrylic adhesive. These self-laminating cable markers are designed to identify all sizes of wire and cables quickly, clearly and economically. When properly sized, they are designed to wrap completely around and back onto itself thereby providing an over-laminated finish that protects printed legends for clear, permanent identification. This ensures that the legend is protected from spills and scratches and resistant to water, oil, many solvents and abrasion. Even with small cable diameters, these cable markers are sure to provide proper identification of your cables and wires.

Material / material: selbstklebendes PVC / self-adhesive vinyl

Kleber / adhesive: Acrylat / acrylic permanent

Farben / colors: weiß / white

Folienstärke / film strength: 0,05 mm

Rollenkern / core: Ø 3 Zoll / inch (76 mm)

Wicklung / winding: Außen / outside

Temperaturbereich / temperature range: -20°C bis / to +80°C

Verklebetemperatur / application temperature: mind. +10°C

Eigenschaften / properties: sehr anschmiegsame Folie, widerstandsfähig gegen Wasser, Meerwasser, Alkohol, Öle, herkömmliche Haushaltsreiniger, schwache Säuren / very pliable foil, resistant to water, sea water, alcohol, oils, household cleaners and weak acids



Weitere Farben auf Anfrage / other colors upon request

GOGAMARK KMT2 Kabelmarkierer f. Thermotransferdrucker / cable markers for thermal transfer printer

Kabel-Ø max. mm cable-Ø	Breite A mm width	Länge H mm length	Schriftfeld H1 Höhe mm labeling field height	Markierer pro Reihe markers/row	Markierer pro Rolle markers/roll	ArtNr	€/Rolle /roll
3	14	22	6	7	14 000	KMT2-02214VW	240,00
6	20	32	8	5	10 000	KMT2-03220VW	320,00
6	25	35	14	4	10 000	KMT2-03525VW	364,00
9	25	43	13	4	6 000	KMT2-04325VW	254,00
15	25	70	17	4	4 000	KMT2-07025VW	279,00
15	34	70	17	3	3 000	KMT2-07034VW	233,00
22	34	100	26	3	2 000	KMT2-10034VW	262,00
36	34	150	32	3	2 000	KMT2-15034VW	328,00

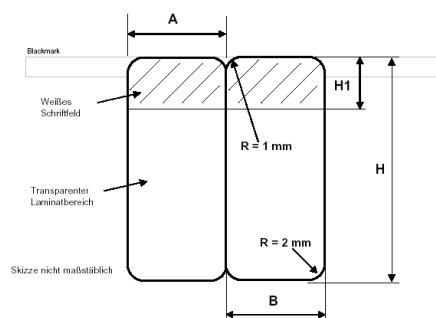

GOGAMARK KFT2 Kabelfahnen f. Thermotransferdrucker / cable flags f. therm. Transfer printer

Material / material: Vinyl/PVC

Rollendurchmesser / role diameter: 3"

Abmessungen mm dimensions	Schriftfeld HxB mm label field	Etiketten pro Rolle markers/roll	ArtNr weiß white	ArtNr gelb yellow	€/Rolle /roll
32x19	9x19	10 000	KFT2-3220VW	KFT2-3220VG	219,00
40x20	11,5x20	5 000	KFT2-4020VW	KFT2-4020VG	195,00
50x25	14,5x25	3 000	KFT2-5025VW	KFT2-5025VG	207,00

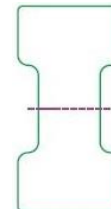

Preise gültig ab 01.01.2024 exkl. MwSt., freibleibend, Auftragsrabatt auf Anfrage /

prices are valid from 01.01.2024 excl. VAT, subject to change, discounts upon request

sonst. Konditionen siehe www.gogatec.com/AGB.pdf, techn. Änderungen vorbehalten /

terms & conditions can be found on our website: www.gogatec.com/AGB.pdf; error, technical modifications and variations are reserved

GOGAMARK HLX-NEL Kabelbündelmarkierer halogenfrei / tie-on cable markers halogen-free

Die HLX-NEL Kabelmarkierer von Tyco sind die ideale Kennzeichnungslösung, wenn hohe Anforderungen an die Brennbarkeit sowie die Halogenfreiheit gestellt werden. Durch ihr geringes Entflammbarkeitsrisiko eignen sich diese Markierer besonders für Anwendungen, welche eine geringe Rauchentwicklung und eine geringe Toxizität erfordern. UV-Stabilisierung und verschiedene Zulassungen ermöglichen einen Einsatz bei internationalen Projekten. Die Markierer werden mit Kabelbindern an Kabeln, Kabelbündeln und größeren Leitungen angebracht. /

HLX-NEL cable markers are the ideal labeling solution when high demands on the flammability and halogen-free exist. Due to their low flammability, these markers are particularly suitable for applications requiring a low smoke and low toxicity. UV stabilization and various approvals allow use in international projects. The markers are attached w. cable ties to cables, cable bundles and larger lines.

Material / material: Polyolefin strahlenvernetzt / cross-linked, flame retardant

Farben / colors: weiß / white, (gelb auf Anfrage / yellow upon request)

Auszugskraft / tensile strength: 7MPa min.

Temperaturbereich / temperature range: -40°C bis / to +105°C

Zulassung / approval: SAE AS5942 3.4.1, MIL-STD-202 Method 215, EN45545-2, BS 6853 (1999)

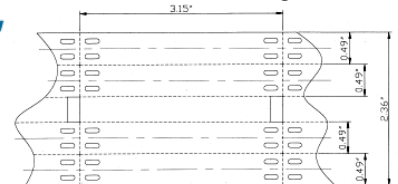

Breite x Höhe mm	Schriftfeld BxH mm	Markierer pro Reihe	VPE Stk.	ArtNr	€ /VPE
width x height	labeling field dimensions	markers/row	PU		/PU
80 x 12,5	60 x 10,5	2	200	HLX125WE2NEL60S	a.A.
80 x 12,5	60 x 10,5	4		HLX125WE4NEL60S	155,00

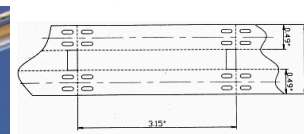

a. A. = auf Anfrage / upon request

GOGAMARK HTX-KM Kabelbündelmarkierer halogenfrei / cable markers halogen-free

Die HTX-Kabelmarkierer bestehen aus einem thermoplastischen Polyether-Polyurethan und sind halogenfrei, d. h. bei der Verbrennung entstehen keinerlei giftige Gase. Die abgerundeten Außenkanten und das sehr weiche, anschniegsame Material vermindert die Verletzungsgefahr bei der Montage oder Wartung. Die Anordnung der Heatex-Kabelmarkierer wurde so gestaltet, dass eine zusätzliche Beschriftung auf dem Trägerpapier möglich ist. Dies erleichtert die Zuordnung und die Abarbeitung der Markierer beim Konfektionieren der Kabel. Die Markierer zeichnen sich durch hervorragende Material- und Beschriftungseigenschaften aus, wie z.B. extreme Reißfestigkeit, äußerst hohe Wischfestigkeit, halogenfrei und flammwidrig. /

The HTX -Cable Markers are made of a thermoplastic polyether-polyurethane and are halogen-free, ie the combustion does not create any toxic gases. The rounded edges and soft, supple material reduce the risk of injury during the installation or maintenance. The arrangement of the HTX -Cable Markers was designed to enable additional printing on the carrier. This facilitates the assignment and the execution of the marker when fabricating the cable. The markers are characterized by excellent material and label properties, such as extreme tear resistance, extremely high smear resistance, they are halogen-free and flame retardant.

Material / material: thermoplastisches Polyether-Polyurethan / thermoplastic PUR

Farben / colors: weiß / white, gelb / yellow

Temperaturbereich / temperature range: -25°C bis / to +80°C

Beständigkeit / resistance: Wasser, Alkohol, Öle, herkömmliche Haushaltsreiniger / water, alcohol, oils, conventionally household cleaners

Eigenschaften / properties: halogenfrei, flammwidrig / halogen-free, flame retardant

Die Breite des Schriftfeldes verringert sich durch die Stanzungen zur Befestigung um 20 mm / The width of the text field is reduced about 20 mm due to the mounting holes

Breite x Höhe mm	Markierer pro Zeile	Markierer pro VPE	Farbe	ArtNr	€ /VPE
width x height	markers/row	markers/PU	color		/PU
60 x 10	1	1 000	Weiß	HTX-KM-060x010-WE	801,00
			Gelb	HTX-KM-060x010-YW	801,00
75 x 15	1	1 000	Weiß	HTX-KM-075x015-WE	900,00
			Gelb	HTX-KM-075x015-YW	900,00
75 x 25	1	500	Weiß	HTX-KM-075x025-WE	818,00
			Gelb	HTX-KM-075x025-YW	818,00

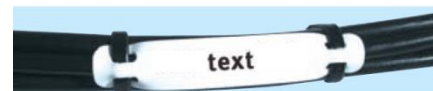

Preise gültig ab 01.01.2024 exkl. MwSt., freibleibend, Auftragsrabatt auf Anfrage / prices are valid from 01.01.2024 excl. VAT, subject to change, discounts upon request

sonst. Konditionen siehe www.gogatec.com/AGB.pdf, techn. Änderungen vorbehalten /

terms & conditions can be found on our website: www.gogatec.com/AGB.pdf; error, technical modifications and variations are reserved

GOGAMARK KBM1 Kabelbündelmarkierer f. Thermotransferdrucker / cable bundle markers f. thermal transfer printer

Befestigung mit Kabelbinder / fixture with cable tie
Lochgröße / hole size: 6 x 2,5 mm

Material / material: **dick** / thick: Polyesterverbund, **0,20 mm**, o. Kleber / polyester composite 0.20 mm, no glue
Eigenschaften / properties: beständig geg. Wasser, Salzwasser, Öle, herkömml. Haushaltsreiniger / resistant to water, salt water, oils, household cleaners

Bedruckbar mit / printable with: Thermotransferdrucker / thermal transfer printer

Mit speziellem Farbband auch Acetonbeständig bedruckbar / With special ribbon also acetone-resistant printable

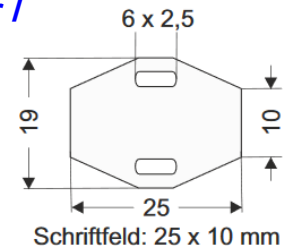

Markierer / marker	Schriftfeldbreite	Markierer / Rolle	Farbe	ArtNr	€
Höhe mm	Breite mm	Stk.			/Rolle
length	width	marker/roll pcs.	color	part no.	/roll
10	25	3.500	weiß / white	KBM1-10025PW	543,00
10	25	3.500	gelb / yellow	KBM1-10025PG	



GOGAMARK KBM1-125 Kabelbündelmarkierer f. Thermotransferdrucker / cable bundle markers f. thermal transfer printer

Befestigung mit Kabelbinder / fixture with cable tie
Lochgröße / hole size: 6 x 2,5 mm

Material / material: **dünn** / thin: Polyesterverbund, **0,125 mm**, o. Kleber / polyester composite 0.125 mm, no glue
Eigenschaften / properties: beständig geg. Wasser, Salzwasser, Öle, herkömml. Haushaltsreiniger / resistant to water, salt water, oils, household cleaners

Bedruckbar mit / printable with: Thermotransferdrucker / thermal transfer printer

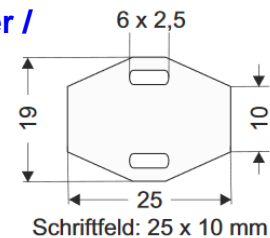

Markierer / marker	Schriftfeld	Markierer / Rolle	Farbe	ArtNr	€
Höhe mm	Breite mm	Stk.			/Rolle
length	width	marker/roll pcs.	color	part no.	/roll
10	25	3.500	weiß / white	KBM1-125-10025PW	350,00
10	25	3.500	gelb eingefärbt / yellow coloured	KBM1-125-10025PG	350,00



GOGAMARK KBM2 Kabelbündelmarkierer f. Thermotransferdrucker / cable bundle markers f. thermal transfer printer

Befestigung mit Kabelbinder / fixture with cable tie

Material / material: **dünn** / thin: Polyesterverbund, 0,125mm, o. Kleber / polyester composite 0.125mm, no glue
Eigenschaften / properties: beständig geg. Wasser, Salzwasser, Öle, herkömml. Haushaltsreiniger / resistant to water, salt water, oils, household cleaners

Bedruckbar mit / printable with: Thermotransferdrucker / thermal transfer printer

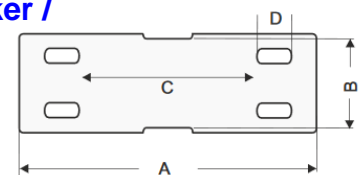

Markierer / marker	Schriftfeld -	Markierer / Ro.	Lochgröße D	Farbe	ArtNr	€
Höhe mm	breite mm	Stk.	mm			/Rolle
length	width	marker/roll pcs.	hole size	color	part no.	/roll
12	40	2.500	6 x 2,4	weiß / white	KBM2-12040PW	278,00
				gelb / yellow	KBM2-12040PG	
18	60	2.500	7 x 2,9	weiß / white	KBM2-18060PW	406,00
				gelb / yellow	KBM2-18060PG	



Preise gültig ab 01.01.2024 exkl. MwSt., freibleibend, Auftragsrabatt auf Anfrage /

prices are valid from 01.01.2024 excl. VAT, subject to change, discounts upon request

sonst. Konditionen siehe www.gogatec.com/AGB.pdf, techn. Änderungen vorbehalten /

terms & conditions can be found on our website: www.gogatec.com/AGB.pdf, error, technical modifications and variations are reserved

KBM3 und KBM6 Kabelmarkierer werden aus halogenfreiem und flammhemmendem PUR (Thermoplastisches Polyether-Polyurethan) extrudiert, das hydrolysebeständig (kein Zerfall in Wasser) und resistent gegen Mikroorganismen ist. Es ist extrem stabil mit hoher Reißfestigkeit und eignet sich für eine Vielzahl von Anwendungen im Innen- und Außenbereich, bei denen eine dauerhafte Kennzeichnung de facto Standard ist. Die Etiketten werden mit Kabelbindern an beiden Enden am Kabel oder Draht befestigt. Das Produkt wird als All-in-One-Konstruktion geliefert, bei der das extrudierte Material gleichzeitig als Träger fungiert. Die Markierer sind teilweise perforiert, damit sie nach dem Bedrucken leicht entnommen werden können, und werden auf Rollen für den Thermotransferdruck geliefert. /

KBM3 and KBM6 cable markers in extruded from halogen free and flame retardant PUR (Thermoplastic Polyether-Polyurethane) material which is hydrolysis "No break down in water" and micro organism resistant. Its extremely strong with high tear strength, suitable for a variety of in and outdoor applications where durable mark permanence is de facto standard. The labels are fixed to the cable or wire using cable ties at both ends. The product is supplied as an all-in-one construction, where the extruded material also functions as the carrier. The markers are partially perforated for easy picking after printing and supplied on rolls for thermal transfer printing. Many colours available.

Material / materia: Thermoplastik Polyether-Polyurethan TPU / thermoplastic polyether-polyurethan TPU

Eigenschaften / properties: halogenfrei und flammwidrig / halogen free and flame retarded UL94 V-0 und MIL-STD-202G

Temperaturbereich / temperature range: -25 °C bis / to + 105°C

Bedruckbar mit / printable with: Thermotransferdrucker / thermal transfer printer

Datenblätter mit genauen Spezifikationen verfügbar / datasheets with exact specifications available

Auch in anderen Farben lieferbar / many colours available

UV STABILITY TEST:

Test with UV lamp 340nm

Light @ 60°C irradiation 0.76 W/m²
Duration 500 hours
Spray duration 15 min.
Condensation 50°C
Duration 3,45 hour.

TEST with XENON (340nm)

Light 65° C irradiation 0.50 W/m²
Duration 1,42 hours
Light + Spray duration 0.60 W/m²
Duration 18 min



GOGAMARK KBM3 Kabelbündelmarkierer f. Thermotransferdrucker / cable bundle markers for thermal transfer printer

Markierer / marker		Schriftfeldbreite	Markierer / Rolle	Farbe	Art.Nr.	€
Höhe mm	Breite mm	mm	Stk./pcs.	colour	part no.	/Rolle
length	width	labeling field width	marker/roll pcs.			/roll
12	60	40	1 000	weiß / white	KBM3-12060PW	409,00
12	60	40	1 000	gelb / yellow	KBM3-12060PG	345,00
15	75	55	1 000	weiß / white	KBM3-15075PW	506,00
15	75	55	1 000	gelb / yellow	KBM3-15075PG	479,00
25	75	55	500	weiß / white	KBM3-25075PW	657,00
25	75	55	500	gelb / yellow	KBM3-25075PG	657,00
10	90	70	1 000	weiß / white	KBM3-10090PW	a.A.
10	90	70	1 000	gelb / yellow	KBM3-10090PG	a.A.



a. A. = auf Anfrage / upon request

GOGAMARK KBM6 Kabelbündelmarkierer 8-eckig f. Thermotransferdrucker / octagonal cable bundle markers for thermal transfer printer

Markierer / marker		Schriftfeldbreite	Markierer/Reihe	Markierer/Rolle	Farbe	ArtNr	€
Höhe mm	Breite mm	mm	Stk./pcs.	Stk.	colour	part no.	/Rolle
length	width	labeling field width	marker/row.	marker/roll pcs.			/roll
30	20	30 x 10	1	1 000	weiß / white	KBM6-20030PW-1B	292,00
30	20	30 x 10	1	1 000	gelb / yellow	KBM6-20030PG-1B	292,00
30	20	30 x 10	2	1 000	weiß / white	KBM6-20030PW-2B	292,00
30	20	30 x 10	2	1 000	gelb / yellow	KBM6-20030PG-2B	292,00
30	20	30 x 10	3	1 002	weiß / white	KBM6-20030PW-3B	292,00
30	20	30 x 10	3	1 002	gelb / yellow	KBM6-20030PG-3B	292,00

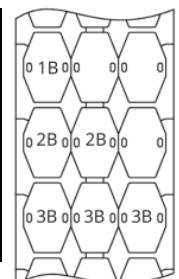

Preise gültig ab 01.01.2024 exkl. MwSt., freibleibend, Auftragsrabatt auf Anfrage / prices are valid from 01.01.2024 excl. VAT, subject to change, discounts upon request
sonst. Konditionen siehe www.gogatec.com/AGB.pdf, techn. Änderungen vorbehalten / terms & conditions can be found on our website: www.gogatec.com/AGB.pdf; error, technical modifications and variations are reserved

Die KBM9 Kabelmarkierer werden aus halogenfreiem, flammwidrigem und raucharmem, extrudiertem Polyolefin-Flachband mit idealen Bedruckbarkeitseigenschaften für Kennzeichnungszwecke. Ideal für Anwendungen, bei denen begrenzte Brandgefahr und raucharme Eigenschaften erforderlich sind. Das halogenfreie Material in Verbindung mit geringer Rauchentwicklung und geringen toxischen Rauch- und Rauchgasemissionen macht dieses Produkt ideal für geschlossene Räume, wie z.B. im Nahverkehr, Schiffs- und Industrieanlagen. Die Verbindung ist halogenfrei und bietet hervorragende Eigenschaften bei geringer Brandgefahr-Eigenschaften in Kombination mit minimaler Rauchentwicklung.

Das KBM9-Material ist mit dem Anforderungssatz EN45545-2 Klasse HL3 klassifiziert R22 (innen) und R23 (außen) und kann ohne Einschränkung für jede Anwendung verwendet werden. /

The KBM9 Cable Markers are made of halogen free, flame retardant and low smoke polyolefin extruded flatband with ideal printability properties for identification purposes. Ideal for applications where limited fire hazard and low smoke characteristics are required. The zero halogen material coupled with low smoke and low toxic fume emissions makes this product ideal in enclosed spaces such as mass transit, marine and industrial installations. The compound is excluded for halogens and offers excellent low fire hazard characteristics combined with minimal smoke emission. The KBM9 material is classified with EN45545-2 Class HL3 requirement set R22 (interior) and R23 (exterior) and be used without any restriction for any application.

Material / material: Flachband-Polyolefin / flat band polyolefin

Eigenschaften / properties: halogenfrei und flammwidrig / halogen free and flame retarded UL94 V-0 und MIL-STD-202G

Temperaturbereich / temperature range: -55 °C bis / to + 105°C

Bedruckbar mit / printable with: Thermotransferdrucker / thermal transfer printer

Datenblätter mit genauen Spezifikationen verfügbar /

datasheets with exact specifications available

INDUSTRY STANDARDS

EN45545-2 Class HL3 R22-23

NF F 16-101

London Underground

1-085 A3

BOEING BSS 7239

UNI CEI 11170-3 (LR4)

DIN 5510-2

BS6853: 1999 vehicle category 1a

FLAMMABILITY STANDARD

EN45545-2

APPLICATIONS

Specific developed to be used in Rail , Aerospace, Marine, Industrial marking, wire and cable bundling.



EN 45545-2



GOGAMARK KBM9 Kabelbündelmarkierer für Thermotransferdrucker / cable bundle markers for thermal transfer printer

Markierer / marker	Schriftfeldbreite	Markierer/Rolle	Farbe	Art.Nr.	€
Höhe mm Breite mm	mm	Stk./pcs.			/Rolle
length width	labeling field width	marker/roll pcs.	colour	part no.	/roll
12 60	40	1 000	weiß / white	KBM9-12060PW	408,00
12 60	40	1 000	gelb / yellow	KBM9-12060PG	388,00
15 75	55	1 000	weiß / white	KBM9-15075PW	446,00
15 75	55	1 000	gelb / yellow	KBM9-15075PG	446,00
25 75	55	500	weiß / white	KBM9-25075PW	242,00
25 75	55	500	gelb / yellow	KBM9-25075PG	242,00



Preise gültig ab 01.01.2024 exkl. MwSt., freibleibend, Auftragsrabatt auf Anfrage / prices are valid from 01.01.2024 excl. VAT, subject to change, discounts upon request

sonst. Konditionen siehe www.gogatec.com/AGB.pdf, techn. Änderungen vorbehalten / terms & conditions can be found on our website: www.gogatec.com/AGB.pdf; error, technical modifications and variations are reserved

KBM7 und KBM8 Kabelmarkierer werden extrudiert aus einer TPU-Mischung auf Polyetherbasis, und sind optimiert für den Betrieb mit den gängigsten Metall- und Röntgendektoren. Die Mischung erfüllt die Anforderungen für den Kontakt mit Lebensmitteln gemäß den EU- und FDA-Anforderungen, und ist hydrolyse- "Kein Abbau in Wasser"- und mikroorganismusbeständig. In der Lebensmittelproduktion mit offenen Produktionsprozessen ist es ratsam, Materialien zu verwenden, die leicht nachweisbar sind. Link Solutions bietet Produkte an, die einfach zu detektieren sind. Sie leisten einen wichtigen Beitrag zum Qualitätsmanagement für die Lebensmittelindustrie, insbesondere bei der Anwendung des HACCP-Konzepts. Die Etiketten werden mit detektierbaren Kabelbindern an beiden Enden am Kabel oder Draht befestigt. Das Produkt wird als All-in-One-Konstruktion geliefert, bei der das extrudierte Material auch als Träger fungiert. Die Markierer sind zur einfachen Entnahme nach dem Bedrucken teilweise perforiert und werden auf Rollen für den Thermotransferdruck geliefert. /

KBM7 and KBM8 Cable Markers extruded from Polyether based TPU compound. Optimised to the operation of the most usual metal detectors and x-ray detectors. The compound meets requirements for food contact compliant with EU and FDA requirements. Compound is hydrolysis - "No break down in water"- and micro organism resistant. In food production with open production processes it is advisable to use materials that are easily detectable. Link Solutions offers products that are simple to detect. They make an important contribution to quality management for the food industry, particularly when following the HACCP approach. The labels are fixed to the cable or wire using detectable cable ties at both ends. The product is supplied as an all-in-one construction, where the extruded material also functions as the carrier. The markers are partially perforated for easy picking after printing and supplied on rolls for thermal transfer printing.

Material / material: Polyether basierendes TPU / polyether based TPU
Farbe / colour: Blau RAL 5012 / blue RAL 5012
Eigenschaften / properties: flammwidrig / flame retarded UL94-HB
Normen / standards: FDA „Food & Drug“ 21 CFR GRAS "generally accepted as safe" (EU) No 10/2011 plastic intended to come into contact with food
Temperaturbereich / temperature range: -25 °C bis / to + 105°C
Bedruckbar mit / printable with: Thermotransferdrucker / thermal transfer printer

Detektierbar mit Metall- und Röntgen Detektoren / for metal- and x-ray-detectors



Datenblätter mit genauen Spezifikationen verfügbar / datasheets with exact specifications available

GOGAMARK KBM7 detektierbare Kabelbündelmarkierer für Thermotransferdrucker / detectable cable bundle markers for thermal transfer printer

Markierer / marker	Schriftfeldbreite		Markierer / Rolle	Farbe	Art.Nr.	€ /Rolle
Höhe mm	Breite mm	mm	Stk./pcs.			
length	width	labeling field width	marker/roll pcs.	colour	part no.	/roll
12	60	40	1 000	blau / blue	KBM7-12060BL	625,00
15	75	55	1 000		KBM7-15075BL	717,00
25	75	55	500		KBM7-25075BL	541,00



GOGAMARK KBM8 detektierbare Kabelbündelmarkierer 8eckig f. Thermotransferdrucker/ detectable octagonal cable bundle markers for thermal transfer printer

Datenblätter mit genauen Spezifikationen verfügbar / datasheets with exact specifications available

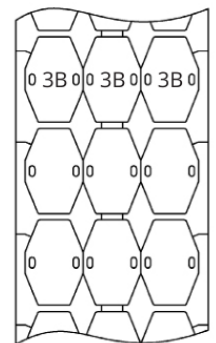

Markierer / marker	Schriftfeldbreite		Markierer/Reihe	Markierer/Rolle	Farbe	ArtNr	€ /Rolle
Höhe mm	Breite mm	mm	Stk./pcs.	Stk.			
length	width	labeling field width	marker/row.	marker/roll pcs.	colour	part no.	/roll
30	20	30 x 10	1	1 000	blau / blue	KBM8-20030PB-3B	520,00

Preise gültig ab 01.01.2024 exkl. MwSt., freibleibend, Auftragsrabatt auf Anfrage / prices are valid from 01.01.2024 excl. VAT, subject to change, discounts upon request
 sonst. Konditionen siehe www.gogatec.com/AGB.pdf, techn. Änderungen vorbehalten / terms & conditions can be found on our website: www.gogatec.com/AGB.pdf; error, technical modifications and variations are reserved

Markierer zum Kennzeichnen von Leitungen und Kabeln mit großem Durchmesser, gefertigt mit einem speziell entwickelten, strahlenvernetzten und flammhemmenden Polymer, beständig gegenüber vielen Flüssigkeiten, Schmierstoffen und Lösungsmitteln. /

KBM5 cable markers are designed to offer flexibility when it comes to wire and cable identification. manufactured using a specially developed radiation cross-linked polymer, KBM5 markers are resistant to many fluids, lubricants and solvents used in various industries such as, but not limited to Mass Transit, Industrial, Oil & Gas, Military and Aerospace. Applied using cable ties, KBM5 markers give the ability to identify large diameter wire and cable, as well as post connector installation.

Einfache Anbringung mit Kabelbindern / easy installation only with standard cable tie-wraps

Material / material: Polymer strahlungsvernetzt / radiation cross-linked polymer

Farben / colors: weiß / white, gelb / yellow

Temperaturbereich / temperature range: -55°C bis / to +135°C

Bedruckbar mit / printable with: Thermotransferdrucker / thermal transfer printer

Beständigkeit / resistance: gegen Abrieb, mechanische Abnutzung, Schmier- u. Lösungsmittel / abrasion, mechanical abuses, fluids, lubricants a. solvents

Eigenschaften / properties: hohe Flammbeständigkeit, ausgezeichnete Feuerbeständigkeit / highly flameresistant, excellent fire resistance

Zulassungen / approvals: EN45545-2 R24 HL3, NFPA130, MIL-STD-202 Method 215, UL MH26328 Group PG1S2, SAE AS5942

EN 45545-2

GOGAMARK KBM5 Kabelbündelmarkierer für Thermotransferdrucker / cable bundle marker for thermal transfer printer

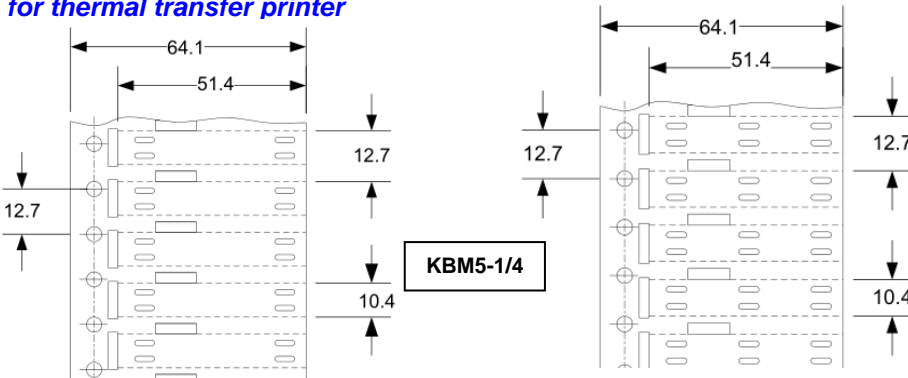

UL konform NUR mit Farbband
/ UL conform ONLY with ribbon
➔ TTB-1966R/300

Auch in Rollen mit
2.500 Stk. lieferbar /
also rolls with
2.600 pcs. available

für Bündel- durchmesser use range mm	Markierer / marker Höhe mm length	Breite mm width	Lang- löcher long holes	Farbe colour	Stk. / Rolle pcs./roll	ArtNr part no.	€/Rolle /roll
5,1-12,5	10,4	51,4	4	weiss / white gelb / yellow	250	KBM5-1/4-4H-W KBM5-1/4-4H-G	212,00 212,00
			6	weiss / white gelb / yellow	250	KBM5-1/4-6H-W KBM5-1/4-6H-G	212,00 212,00
			4	weiss / white gelb / yellow	250	KBM5-1/2-4H-W KBM5-1/2-4H-G	306,00 306,00
			6	weiss / white gelb / yellow	250	KBM5-1/2-6H-W KBM5-1/2-6H-G	306,00 306,00

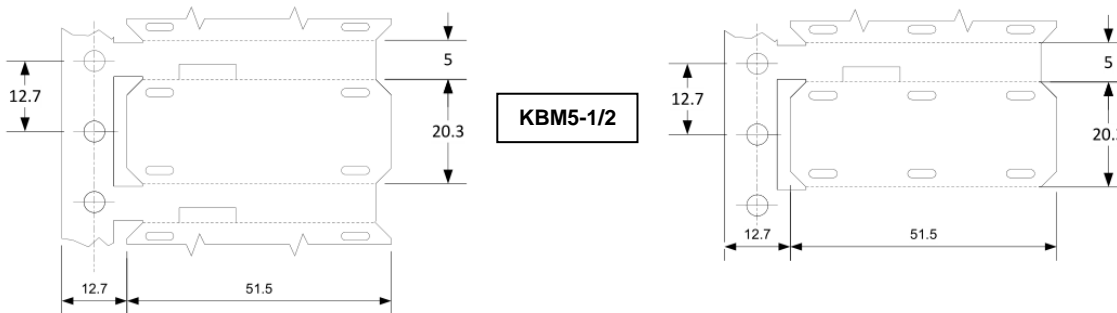

GOGAMARK TTB-1966R Harz-Farbband für KBM5 Kabelbündelmarkierer / resin ribbon for KBM5 cable bundle marker

Farbband color ribbon	Breite width mm	Länge length m	Rollenkern roll-Æ/inch Zoll	Außenwicklung inkside out	Farbe color	ArtNr	€/Rolle /roll
Harz für KBM5 / resin für KBM5	100	300	1	Ja / yes	schwarz / black	TTB-1966R/300	553,00

Preise gültig ab 01.01.2024 exkl. MwSt., freibleibend, Auftragsrabatt auf Anfrage /

prices are valid from 01.01.2024 excl. VAT, subject to change, discounts upon request

sonst. Konditionen siehe www.gogatec.com/AGB.pdf, techn. Änderungen vorbehalten /

terms & conditions can be found on our website: www.gogatec.com/AGB.pdf; error, technical modifications and variations are reserved

KBM Kabelbündelmarkierer bestehen aus einem thermoplastischen Polyether-Polyurethan und sind halogenfrei, d.h. bei der Verbrennung entstehen keinerlei giftige Gase. Durch eine besondere Oberflächenbeschichtung und der Bedruckung mit einem SpezialHarz-Farbband (auf Anfrage) können die Kabelbündelmarkierer überall dort eingesetzt werden, wo eine dauerhaft lesbare Beschriftung erforderlich ist. Die abgerundeten Außenkanten vermindern zudem die Verletzungsgefahr bei der Montage. /
KBM cable bundle marker consist of a thermoplastic polyether Polyurethane and are halogen-free, what means the combustion does not produce any toxic gases. By a special surface coating and the printing with a special-resin-printribbon (on request) the cable bundle markers can be used everywhere, where a permanently readable caption is required. The rounded outer edges also reduce the risk of injury in the assembly.

Befestigung mit Kabelbinder / fixture with cable tie

Material / material: Polyurethan in PUR Qualität / polyurethan in PUR quality
Eigenschaften / properties: halogenfrei und flammwidrig nach UL94 V-0 und MIL81531
Temperaturbereich / temperature range : -30 °C bis / to + 90°C
Bedruckbar mit / printable with: Thermotransferdrucker / thermal transfer printer

GOGAMARK KBM4 Kabelbündelmarkierer 8-eckig f. Thermotransferdrucker / octagonal cable bundle mark. f. t-tr. print.

Markierer / marker	Schriftfeldbreite	Markierer / Rolle	Farbe	ArtNr	€
Höhe mm	Breite mm	mm	Stk.	Stk.	/Rolle
length	width	labeling field width	marker/roll pcs.	color	part no.
25	40	40 x 14	666	weiß / white	KBM4-25040PW 562,00
25	40	41 x 14	666	gelb / yellow	KBM4-25040PG 562,00
11	90	82,5 x 11	1000	weiß / white	KBM4-11090PW 1556,00
11	90	82,5 x 11	1000	gelb / yellow	KBM4-11090PG 1556,00
24	30	30 x 13,6	900	weiß / white	KBM4-24030PW 669,00
24	30	30 x 13,6	900	gelb / yellow	KBM4-24030PG 669,00



Auch mit Außenwicklung lieferbar / also with inkside out available

GOGAMARK TTB-Y Harz-Farbband für KBM Kabelbündelmarkierer / resin thermal transfer ribbon for KBM cable bundle marker

Auch in weiß für dunkle Kabelmarkierer / also in white for dark markers

Farbband	Breite	Länge	Rollenkern	Innenwicklung	Farbe	ArtNr	€
color ribbon	mm	m	Zoll	inkside in	color		/Rolle
	width	length	roll-Æ/inch				/roll
Harz f.KBM / resin f.KBM	110	360	1	Ja / yes	schwarz / black	TTB110SC/360Y	252,00
Harz f.KBM / resin f.KBM	110	300	1	Nein / no	weiß / white	TTB110WH/360Y	252,00



Preise gültig ab 01.01.2024 exkl. MwSt., freibleibend, Auftragsrabatt auf Anfrage /
 prices are valid from 01.01.2024 excl. VAT, subject to change, discounts upon request
 sonst. Konditionen siehe www.gogatec.com/AGB.pdf, techn. Änderungen vorbehalten /
 terms & conditions can be found on our website: www.gogatec.com/AGB.pdf; error, technical modifications and variations are reserved

Die RPS-LFH-2X und RPS-LFH-3X Schrumpfschlauchmarkierer bestehen aus einem halogenfreien, selbstverlöschenden und raucharmen Polyolefin-Schrumpfschlauch mit sehr guten Bedruckbarkeitseigenschaften. Markiererabschnitte sind 50 mm oder 25 mm lang. Sie eignen sich speziell für die industrielle Anwendung im Schaltschrankbau, Maschinenbau, in der Gebäudetechnik, Schifffahrtstechnik, Windenergie und Telekomindustrie. Die Markierer bieten eine hohe Flüssigkeitsbeständigkeit gemäß EN50343 und erfüllen Brandschutzeigenschaften entsprechend UL224 und CSA Norm. /

The RPS-LFH-2X and RPS-LFH-3X heat shrinkable markers are made of a halogen free, self extinguishing and low-smoke heat shrinkable polyolefin tube with ideal printability properties. Marker lengths are 50 mm or 25 mm. They are suitable especially for industrial applications in control cabinets, mechanical engineering, building services engineering, marine engineering, wind energy and the telecom industry. The heat markers provide high liquid resistance in accordance with EN50343 and meets fire protection properties according to UL224 and CSA standard.



Material: Polyolefin strahlenvernetzt / extruded, cross-linked polyolefin

Standardfarben / colors: weiß / white, gelb / yellow

weitere Farben auf Anfrage / other tube colors on request

Schrumpfrate / shrink ratio: 2:1 & 3:1

Schrumpftemperatur / shrink temperature: >90°C

Temperaturbereich / temperature range: -40°C bis / to +125°C

Beschriftbar mit / can be labeled with: Thermotransferdrucker / thermal transfer printer

Beständigkeit / resistance: gegen Abrieb, viele Reinigungsflüssigkeiten / smudge proof, common cleaners

Eigenschaften / properties: halogenfrei, minimale Rauchemission / halogen-free, minimal smoke emission

Zulassungen / approvals: UL224, CSA 22.2, SAE AS 5942, MIL-STD-202 Method 215



Empfohlene Thermo-Farbbänder / recommended thermal ribbons :
TTB105SC/300HXX (schwarz / black)
TTB110WH/360Y (weiß / white)

GOGAMARK RPS-LFH-3X Schrumpfschlauchmarkierer halogenfrei 2:1 / heat shrink markers halogen-free 2:1

Liefer-Ø		Ø nach Schrumpfung		Markiererlänge mm	Außen-Ø mm	Markierer je Reihe	Farbe	VPE Stk.	ArtNr	€/ /VPE /PU
mm	Zoll / inch	mm	Zoll / inch							
Ø at delivery		Ø aftershrinking		length markers	outer Ø	markers/row	color	PU		
2,40	0,094	1,20	0,045	50	0,8-1,9	1	gelb	1000	RPS-LFH-2X-024X050-4	218,00
				25		2	gelb	2000	RPS-LFH-2X-024X025-4	218,00
				50		1	weiss	1000	RPS-LFH-2X-024X050-9	218,00
				25		2	weiss	2000	RPS-LFH-2X-024X025-9	218,00
3,20	0,125	1,60	0,060	50	1,1-2,6	1	gelb	1000	RPS-LFH-2X-032X050-4	230,00
				25		2	gelb	2000	RPS-LFH-2X-032X025-4	230,00
				50		1	weiss	1000	RPS-LFH-2X-032X050-9	230,00
				25		2	weiss	2000	RPS-LFH-2X-032X025-9	230,00
4,80	0,188	2,36	0,090	50	1,7-4,0	1	gelb	1000	RPS-LFH-2X-048X050-4	257,00
				25		2	gelb	2000	RPS-LFH-2X-048X025-4	257,00
				50		1	weiss	1000	RPS-LFH-2X-048X050-9	257,00
				25		2	weiss	2000	RPS-LFH-2X-048X025-9	257,00
6,40	0,250	3,20	0,125	50	2,3-5,4	1	gelb	1000	RPS-LFH-2X-064X050-4	278,00
				25		2	gelb	2000	RPS-LFH-2X-064X025-4	278,00
				50		1	weiss	1000	RPS-LFH-2X-064X050-9	278,00
				25		2	weiss	2000	RPS-LFH-2X-064X025-9	278,00
9,50	0,375	4,75	0,187	50	3,4-8,1	1	gelb	500	RPS-LFH-2X-095X050-4	191,00
				25		2	gelb	1000	RPS-LFH-2X-095X025-4	191,00
				50		1	weiss	500	RPS-LFH-2X-095X050-9	191,00
				25		2	weiss	1000	RPS-LFH-2X-095X025-9	191,00
12,70	0,500	6,35	0,250	50	4,6-10,7	1	gelb	500	RPS-LFH-2X-127X050-4	263,00
				25		2	gelb	1000	RPS-LFH-2X-127X025-4	263,00
				50		1	weiss	500	RPS-LFH-2X-127X050-9	263,00
				25		2	weiss	1000	RPS-LFH-2X-127X025-9	263,00
19,00	0,750	9,50	0,370	50	6,9-16,2	1	gelb	500	RPS-LFH-2X-190X050-4	326,00
				25		2	gelb	1000	RPS-LFH-2X-190X025-4	326,00
				50		1	weiss	500	RPS-LFH-2X-190X050-9	326,00
				25		2	weiss	1000	RPS-LFH-2X-190X025-9	326,00
25,40	1,000	12,70	0,500	50	9,2-21,5	1	gelb	300	RPS-LFH-2X-254X050-4	249,00
				25		2	gelb	600	RPS-LFH-2X-254X025-4	249,00
				50		1	weiss	300	RPS-LFH-2X-254X050-9	249,00
				25		2	weiss	600	RPS-LFH-2X-254X025-9	249,00
38,10	1,500	19,10	0,750	50	20,9-33,0	1	gelb	100	RPS-LFH-2X-381X050-4	169,00
				25		2	gelb	200	RPS-LFH-2X-381X025-4	185,00
				50		1	weiss	100	RPS-LFH-2X-381X050-9	169,00
				25		2	weiss	200	RPS-LFH-2X-381X025-9	185,00
50,80	2,000	25,40	1,000	50	27,9-44,9	1	gelb	100	RPS-LFH-2X-508X050-4	302,00
				50		1	weiss	100	RPS-LFH-2X-508X050-9	302,00

Preise gültig ab 01.01.2024 exkl. MwSt., freibleibend, Auftragsrabatt auf Anfrage /

prices are valid from 01.01.2022 excl. VAT, subject to change, discounts upon request

sonst. Konditionen siehe www.gogatec.com/AGB.pdf, techn. Änderungen vorbehalten /

terms & conditions can be found on our website: www.gogatec.com/AGB.pdf; error, technical modifications and variations are reserved

GOGAMARK RPS-LFH-3X Schrumpfschlauchmarkierer halogenfrei 3:1 / heat shrink markers halogen-free 3:1

Liefer-Ø mm Ø at delivery	Zoll / inch	Ø nach Schrumpfung mm Ø after shrinking	Zoll / inch	Markierer- länge mm length markers	Außen-Ø mm outer-Ø	Markierer je Reihe markers/row	Farbe color	VPE Stk. PU	ArtNr	€ /VPE /PU
2,40	0,094	0,70	0,031	50	0,8-1,9	1	gelb	1000	RPS-LFH-3X-024X050-4	269,00
				25		2	gelb	2000	RPS-LFH-3X-024X025-4	269,00
				50		1	weiss	1000	RPS-LFH-3X-024X050-9	269,00
				25		2	weiss	2000	RPS-LFH-3X-024X025-9	269,00
3,20	0,125	1,00	0,042	50	1,1-2,6	1	gelb	1000	RPS-LFH-3X-032X050-4	273,00
				25		2	gelb	2000	RPS-LFH-3X-032X025-4	273,00
				50		1	weiss	1000	RPS-LFH-3X-032X050-9	273,00
				25		2	weiss	2000	RPS-LFH-3X-032X025-9	273,00
4,80	0,188	1,50	0,062	50	1,7-4,0	1	gelb	1000	RPS-LFH-3X-048X050-4	282,00
				25		2	gelb	2000	RPS-LFH-3X-048X025-4	282,00
				50		1	weiss	1000	RPS-LFH-3X-048X050-9	282,00
				25		2	weiss	2000	RPS-LFH-3X-048X025-9	282,00
6,40	0,250	2,30	0,095	50	2,3-5,4	1	gelb	1000	RPS-LFH-3X-064X050-4	333,00
				25		2	gelb	2000	RPS-LFH-3X-064X025-4	333,00
				50		1	weiss	1000	RPS-LFH-3X-064X050-9	201,00
				25		2	weiss	2000	RPS-LFH-3X-064X025-9	201,00
9,50	0,375	3,20	0,125	50	3,4-8,1	1	gelb	500	RPS-LFH-3X-095X050-4	201,00
				25		2	gelb	1000	RPS-LFH-3X-095X025-4	201,00
				50		1	weiss	500	RPS-LFH-3X-095X050-9	246,00
				25		2	weiss	1000	RPS-LFH-3X-095X025-9	246,00
12,70	0,500	4,75	0,187	50	4,6-10,7	1	gelb	500	RPS-LFH-3X-127X050-4	246,00
				25		2	gelb	1000	RPS-LFH-3X-127X025-4	246,00
				50		1	weiss	500	RPS-LFH-3X-127X050-9	246,00
				25		2	weiss	1000	RPS-LFH-3X-127X025-9	246,00
19,00	0,750	6,40	0,250	50	6,9-16,2	1	gelb	500	RPS-LFH-3X-190X050-4	359,00
				25		2	gelb	1000	RPS-LFH-3X-190X025-4	359,00
				50		1	weiss	500	RPS-LFH-3X-190X050-9	359,00
				25		2	weiss	1000	RPS-LFH-3X-190X025-9	359,00
25,40	1,000	8,47	0,330	50	9,2-21,5	1	gelb	300	RPS-LFH-3X-254X050-4	279,00
				25		2	gelb	600	RPS-LFH-3X-254X025-4	279,00
				50		1	weiss	300	RPS-LFH-3X-254X050-9	279,00
				25		2	weiss	600	RPS-LFH-3X-254X025-9	279,00
38,10	1,500	12,90	0,510	50	20,9-33,0	1	gelb	100	RPS-LFH-3X-381X050-4	149,00
				25		2	gelb	200	RPS-LFH-3X-381X025-4	149,00
				50		1	weiss	100	RPS-LFH-3X-381X050-9	149,00
				25		2	weiss	200	RPS-LFH-3X-381X025-9	149,00
50,80	2,000	17,20	0,680	50	27,9-44,9	1	gelb	100	RPS-LFH-3X-508X050-4	180,00
				50		1	weiss	100	RPS-LFH-3X-508X050-9	180,00

Preise gültig ab 01.01.2024 exkl. MwSt., freibleibend, Auftragsrabatt auf Anfrage /

prices are valid from 01.01.2022 excl. VAT, subject to change, discounts upon request

sonst. Konditionen siehe www.gogatec.com/AGB.pdf, techn. Änderungen vorbehalten /

terms & conditions can be found on our website: www.gogatec.com/AGB.pdf; error, technical modifications and variations are reserved

Die RPS-XZH Schrumpfschlauchmarkierer bestehen aus einem halogenfreien, flammwidrigen und flammhemmenden Polyolefin-Schrumpfschlauch mit idealen Bedruckbarkeitseigenschaften, wo eine begrenzte Brandgefahr und raucharme Eigenschaften erforderlich sind. Markiererabschnitte sind 60 mm oder 30 mm lang. Diese Markierer eignen sich ideal für den Einsatz in geschlossenen Räumen wie z.B. im Nahverkehr, Bahntechnik, Schifffahrts- und Industrieanlagen.

Das Material ist klassifiziert nach EN45545-2 Klasse HL3 mit den Anforderungen R22 (innen) - R23 (außen) und R24. Die Schrumpfschlauchmarkierer entsprechen den Normen NFPA 130 und EN 60684-3-216.

The RPS-XZH heat shrinkable tubing markers are made of a halogen free, flame-retardant and low-smoke heat shrinkable polyolefin tubing with ideal printability properties. The halogen-free material combined with low smoke and low fume emissions makes this product ideal for enclosed spaces such as mass transit, railway applications, marine and industrial facilities. The material is classified with EN45545-2 Class HL3 requirement set R22 (interior) - R23 (exterior) and R24. The heat markers meet the NFPA 130 Standard and EN 60684-3-216.



Material: Polyolefin strahlenvernetzt / extruded, cross-linked polyolefin

Standardfarben / colors: weiß / white, gelb / yellow

weitere Farben auf Anfrage / other tube colors on request

Schrumpfrate / shrink ratio: 2:1

Schrumpftemperatur / shrink temperature: >90°C

Temperaturbereich / temperature range: -55°C bis / to +105°C

Beschriftbar mit / can be labeled with: Thermotransferdrucker / thermal transfer printer

Beständigkeit / resistance: gegen Abrieb, Chemikalienbeständigkeit / smudge proof, chemical resistance

Eigenschaften / properties: halogenfrei, flammwidrig mit begrenztem Brandrisiko, begrenzte

Rauchemission / halogen-free, flame-retardant with limited-fire-hazard, limited smoke emission

Zulassungen / approvals: EN45545-2 (R22 - R23 - R24), NFPA 130, EN 60684-3-216, EN50343, SAE AS-5942, NF F 16 101, BS6853



Empfohlene Thermo-Farbbänder /
recommended thermal ribbons :
TTB105SC/300HXX (schwarz / black)
TTB110WH/360Y (weiß / white)

GOGAMARK RPS-XZH Schrumpfschlauchmarkierer halogenfrei 2:1 EN45545-2 / heat shrink markers halogen-free 2:1 EN45545-2

Liefer-Ø mm Ø at delivery	Zoll / inch	Ø nach Schrumpfung mm Ø after shrinking	Zoll / inch	Markierer- länge mm length markers	Außen-Ø mm outerØ	Markierer je Reihe markers/row	Farbe color	VPE Stk. PU	ArtNr	€ /VPE /PU
3,20	0,125	1,60	0,060	30	1,1-2,6	2	gelb	1000	RPS-XZH-032X030-4	518,00
						2	weiss	1000	RPS-XZH-032X030-9	518,00
4,80	0,188	2,40	0,090	30	1,7-4,0	2	gelb	1000	RPS-XZH-048X030-4	565,00
						2	weiss	1000	RPS-XZH-048X030-9	565,00
6,40	0,250	3,20	0,125	30	2,3-5,4	2	gelb	1000	RPS-XZH-064X030-4	441,00
						2	weiss	1000	RPS-XZH-064X030-9	441,00
9,50	0,375	4,80	0,187	30	3,4-8,1	2	gelb	1000	RPS-XZH-095X030-4	431,00
						2	weiss	1000	RPS-XZH-095X030-9	431,00
12,70	0,500	6,35	0,250	30	4,6-10,7	2	gelb	1000	RPS-XZH-127X030-4	524,00
						2	weiss	1000	RPS-XZH-127X030-9	524,00
19,00	0,750	9,50	0,370	60	6,9-16,2	1	gelb	500	RPS-XZH-191X060-4	682,00
						1	weiss	500	RPS-XZH-191X060-9	682,00
25,40	1,000	12,70	0,250	60	9,2-21,5	1	gelb	500	RPS-XZH-254X060-4	614,00
						1	weiss	500	RPS-XZH-254X060-9	614,00
38,10	1,500	19,10	0,750	60	20,9-33,0	1	gelb	500	RPS-XZH-381X060-4	684,00
						1	weiss	500	RPS-XZH-381X060-9	684,00

Preise gültig ab 01.01.2024 exkl. MwSt., freibleibend, Auftragsrabatt auf Anfrage /

prices are valid from 01.01.2022 excl. VAT, subject to change, discounts upon request

sonst. Konditionen siehe www.gogatec.com/AGB.pdf, techn. Änderungen vorbehalten /

terms & conditions can be found on our website: www.gogatec.com/AGB.pdf; error, technical modifications and variations are reserved

**GOGAMARK EMS-HFX 3:1 Endlos-Schrumpfschlauchmarkierer halogenfrei /
 endlessly heat shrink markers halogen-free**

Die endlos Schrumpfschlauchmarkierer EMS-HFX decken durch die Schrumpfung auf 33% des ursprünglichen Lieferdurchmessers einen großen Kabelquerschnittsbereich ab. Die Markierer enthalten keine addierten Halogene und bieten ausgezeichnete Feuereigenschaften mit geringer Rauchemission. Sie eignen sich besonders für das Kennzeichnen im Bereich der Elektroindustrie, Maschinenbau, Schaltschrankbau, Gebäudetechnik, Bahntechnik, Automobilindustrie und der Luftfahrtindustrie. /
 The endlessly heat shrink markers EMS-HFX cover by shrinkage to 33% of the original delivery diameter a large cable cross-sectional area. They contain no added halogens and provide excellent fire properties with low smoke emission. The heat shrink tubing is especially suited for the electronics sector, building technology, railroad engineering, automobile and aerospace industries.

Material / material: Polyolefin strahlenvernetzt / cross-linked

Farben / colors: weiß / white, gelb / yellow

Schrumpfrate / shrink ratio: 3:1

Schrumpftemperatur / shrink temperature: min. +85°C, vollständig / complete +115°C

Temperaturbereich / temperature range: -55°C bis / to +125°C

Beschriftbar mit / can be labeled with: Thermotransferdrucker / thermal transfer printer

Beständigkeit / resistance: Wasser, Meerwasser, Alkohol, Öle,
 herkömmliche Haushaltsreiniger /
 water, sea water, alcohol, oils, conventional household cleaners

Eigenschaften / properties: halogenfrei, minimale Rauchemission /
 halogen-free, minimal smoke emission

Zulassungen / approvals: UL 224, CSA

vor Schrumpfung / before shrinking			nach Schrumpfung / after shrinking		Farbe m	VPE PU	ArtNr	€ /Rolle /roll
Innen-∅ mm inside-∅mm	Innen-∅ Zoll inside-∅mm	Druckbreite print width	Innen-∅ mm inside-∅mm	Wandstärke wall thickness				
4,75	3/16"	8 mm	1,59	0,69 mm	gelb	25	EMS-HFX-3/16-4	215,00
4,75	3/16"	8 mm	1,59	0,69 mm	weiss	25	EMS-HFX-3/16-9	215,00
6,35	1/4"	10 mm	2,36	0,70 mm	gelb	25	EMS-HFX-1/4-4	262,00
6,35	1/4"	10 mm	2,36	0,70 mm	weiss	25	EMS-HFX-1/4-9	262,00
9,53	3/8"	15 mm	3,18	0,72 mm	gelb	15	EMS-HFX-3/8-4	197,00
9,53	3/8"	15 mm	3,18	0,72 mm	weiss	15	EMS-HFX-3/8-9	197,00
12,70	1/2"	20 mm	4,75	0,73 mm	gelb	15	EMS-HFX-1/2-4	269,00
12,70	1/2"	20 mm	4,75	0,73 mm	weiss	15	EMS-HFX-1/2-9	269,00
19,10	3/4"	30 mm	6,35	0,75 mm	gelb	15	EMS-HFX-3/4-4	320,00
19,10	3/4"	30 mm	6,35	0,75 mm	weiss	15	EMS-HFX-3/4-9	320,00
25,40	1"	40 mm	8,47	0,76 mm	gelb	15	EMS-HFX-1/1-4	492,00
25,40	1"	40 mm	8,47	0,76 mm	weiss	15	EMS-HFX-1/1-9	492,00



Preise gültig ab 01.01.2024 exkl. MwSt., freibleibend, Auftragsrabatt auf Anfrage /

prices are valid from 01.01.2024 excl. VAT, subject to change, discounts upon request

 sonst. Konditionen siehe www.gogatec.com/AGB.pdf, techn. Änderungen vorbehalten /

 terms & conditions can be found on our website: www.gogatec.com/AGB.pdf; error, technical modifications and variations are reserved

Im Kabel-Clip iKC liegt gut geschützt das Beschriftungsetikett iKB/iKT. So ist dauerhafte Lesbarkeit gesichert. Die Kabel-Clips werden mit Kabelbindern unverrutschbar befestigt. Sie sind besonders für raue Umgebungen geeignet, da sie Schutz vor Feuchtigkeit, Staub und Schmutz bieten. Die Beschriftung der Etiketten ist mit Laser- oder Thermotransferdrucker, vor Ort auch mit handelsüblichen Geräten wie P-touch möglich. /

The cable clip iKC protects the label iKB / iKT. So long lasting readability is assured. The cable clips are attached with cable ties. They are particularly suitable for use in harsh environments as they offer protection against moisture, dust and dirt. The labels can be inscribed with laser or thermal transfer printer, locally with commercially available equipment such as P-touch.

GOGAMARK iKC Kabel-Clip / cable clip

Material / material: Polypropylen

Farben / colors: transparent / clear

Temperaturbereich / temperature range: -26°C bis / to +130°C

Beständigkeit / resistance: Lösungsmittel, Alkohol, Ester, Ketone, Öle und Fette / solvents, alcohol, ester, ketone, oils and fats



Länge x Breite mm length x width	Schildgröße max. mm label size	VPE Stk. PU	ArtNr	€/VPE /PU
44 x 21,0	40 x 16		iKC01	21,04
34 x 10,5	30 x 6,2	25	iKC02	9,93
68 x 10,5	64 x 6,2		iKC03	21,17



iKC 01

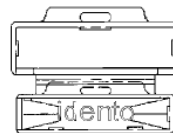

iKC 02



iKC 03

GOGAMARK iKB Beschriftungsetiketten DIN A4 / labels DIN A4

Material / material: Polyester

Farben / colors: eine Seite weiß, andere Seite gelb / one side white, other side yellow

Etikettendicke / label strength: 0,18 mm

Temperaturbereich / temperature range: -40°C bis / to +150°C

Beschriftbar mit / can be labeled with: Laserdrucker, Bleistift, Faserschreiber / laser printer, pencil, fiber marker

Beständigkeit / resistance: Wasser, Meerwasser, Alkohol, Öle, Haushaltsreiniger / water, sea water, alcohol, oils, household cleaners

Länge x Breite mm length x width	für Kabel Clip for cable clip	Etiketten pro Bogen labels/sheet	ArtNr	€/Bogen /sheet
40 x 16	iKC01	60	iKB01PW/G	
30 x 6,2	iKC02	240	iKB02PW/G	9,84
64 x 6,2	iKC03	120	iKB03PW/G	



GOGAMARK iKT2 Beschriftungsetiketten auf Rollen / labels on rolls

Material / material: Polyester 0,25 mm dick / thick, leicht haftend / slightly adhesive

Farben / colors: weiß / white, gelb / yellow

Temperaturbereich / temperature range: -20°C bis / to +80°C

Beschriftbar mit / can be labeled with: Thermotransferdrucker / thermal transfer printer

Beständigkeit / resistance: UV beständig / UV resistant

Länge x Breite mm length x width	für Kabel Clip for cable clip	Etiketten pro Rolle labels/roll	ArtNr WEISS white	€/Rolle /roll	ArtNr GELB yellow	€/Rolle /roll
40 x 16	iKC01	5 000	iKT201PW	258,00	iKT201PG	382,00
30 x 6,2	iKC02	5 000	iKT202PW	246,00	iKT202PG	364,00
64 x 6,2	iKC03	2 500	iKT203PW	271,00	iKT203PG	401,00



Preise gültig ab 01.01.2024 exkl. MwSt., freibleibend, Auftragsrabatt auf Anfrage /

prices are valid from 01.01.2024 excl. VAT, subject to change, discounts upon request

sonst. Konditionen siehe www.gogatec.com/AGB.pdf, techn. Änderungen vorbehalten /

terms & conditions can be found on our website: www.gogatec.com/AGB.pdf; error, technical modifications and variations are reserved

Kabel- und Adermarkierer mit Einlegeschildern / Short, cablemarkes with slide-in labels

GOGAMARK KMK Kabel-Clip / cable clip

Material / material: Polyethylen transparent / clear
Temperaturbereich / temperature range: -40°C bis / to +80°C
Eigenschaften / features: silikon- und halogenfrei / silicon- and halogenfree



Schildgröße max. mm <i>label size</i>	Kabelbinder / cable tie mm <i>length x width</i>	für Kabel-Ø / for cable-Ø mm <i>length x width</i>	VPE Stk. / PU	ArtNr	€/Stk. /pc.
29 x 8	mit / without	10 - 25	100	KMK	2,14
29 x 8	ohne / without	> 6	100	KMK2	1,71
40 x 17	mit / without	> 16	50	KMK3	3,42
40 x 17	ohne / without	> 16	50	KMK4	2,58

GOGAMARK KMKT Beschriftungsetiketten für KMK auf Rollen / labels on rolls

Material: Polyester 0,125 mm dick, / thick, leicht aufgeklebt / low adhesive, fixed
Farben / colors: weiß / white
Temperaturbereich / temperature range: -20°C bis / to +80°C
Beschriftbar mit / can be labeled with: Thermotransferdrucker / thermal transfer printer
Beständigkeit / resistance: UV beständig / UV resistant



Länge x Breite mm <i>length x width</i>	für Kabel Clip <i>for cable clip</i>	Etiketten pro Rolle <i>labels/roll</i>	ArtNr WEISS <i>white</i>	€/Rolle /roll
29 x 8	KMK, KMK2	5 000	KMKT02PW	249,00
40 x 17	KMK3, KMK4	5 000	KMKT34PW	263,00

Preise gültig ab 01.01.2024 exkl. MwSt., freibleibend, Auftragsrabatt auf Anfrage /
 prices are valid from 01.01.2024 excl. VAT, subject to change, discounts upon request
 sonst. Konditionen siehe www.gogatec.com/AGB.pdf, techn. Änderungen vorbehalten /
 terms & conditions can be found on our website: www.gogatec.com/AGB.pdf; error, technical modifications and variations are reserved

Kabel- und Adermarkierer mit Einlegeschildern / cable- and wire-markes with slide-in labels

GOGAMARK CS/KS/SS Kabel-Clip / cable clip

Material / material: Polypropylen, Klappe / cover Polystyrol, transparent / clear
Temperaturbereich / temperature range: -30°C bis / to +80°C
Eigenschaften / features: UV-stabilisiert, vergilbungsfrei / UV-stable and non-yellowing
Zubehör / accessories: Lieferung inkl Beschriftungsbögen / delivery incl. labels



Länge x Breite mm <i>length x width</i>	Schildgröße max. mm <i>label size</i>	Montage <i>mounting</i>	VPE Stk. <i>PU/pcs.</i>	ArtNr	€/Stk. /pc.
28 x 11	20 x 8,5	Ader / wires 0,75 - 4 mm ²	500	CS1	0,18
39 x 15,5	30 x 12,5	Ader / wires 0,75 - 4 mm ²	500	CS2	0,32
34 x 16	20 x 8,5	für Kabelbinder / for cable-ties	500	KS1	a.A.
39 x 16	30 x 12,5	Bohrung / hole 4 mm	500	SS2	a.A.

a. A. = auf Anfrage / upon request



GOGAMARK CSB Beschriftungsetiketten für CS/KS/SS DIN A4 / labels DIN A4

Beschriftbar mit / can be labeled with: Laserdrucker, Bleistift, Faserschreiber / plaser printer, pencil, fiber marker

Länge x Breite mm <i>length x width</i>	für Kabel Clip <i>for cable clip</i>	Material weiß / white <i>material</i>	Etiketten pro Bogen <i>labels/sheet</i>	ArtNr	€/Bogen /sheet
20,5 x 9	CS1	Karton perforiert / paper perforated	360	CSB0921PAP	a.A.
30,3 x 12,8	CS2, SS2	Karton perforiert / paper perforated	168	CSB1330PAP	a.A.
20 x 8,5	CS1	Polyester	270	CSB0920PW	a.A.
29 x 12	CS2, SS2, KS1	Polyester	138	CSB1229PW	a.A.

a. A. = auf Anfrage / upon request

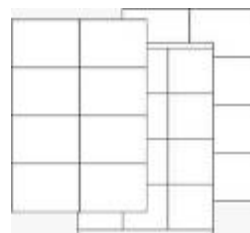

GOGAMARK CST Beschriftungsetiketten für CSKS/SS auf Rollen / labels on rolls

Material / material: Polyester 0,125/ mm dick, / thick weiß / white, nur leicht klebend / low adhesive

Farben / colors: weiß / white

Temperaturbereich / temperature range: -20°C bis / to +80°C

Beschriftbar mit / can be labeled with: Thermotransferdrucker / thermal transfer printer

Beständigkeit / resistance: UV beständig / UV resistant

Länge x Breite mm <i>length x width</i>	für Kabel Clip <i>for cable clip</i>	Etiketten pro Rolle <i>labels/roll</i>	ArtNr	€/Rolle /roll
20 x 8,5	CS1	5 000	CST0920PW	221,00
30 x 12,5	CS2, SS2, KS1	5 000	CST1330PW	284,00



Preise gültig ab 01.01.2024 exkl. MwSt., freibleibend, Auftragsrabatt auf Anfrage /

prices are valid from 01.01.2024 excl. VAT, subject to change, discounts upon request

sonst. Konditionen siehe www.gogatec.com/AGB.pdf, techn. Änderungen vorbehalten /

terms & conditions can be found on our website: www.gogatec.com/AGB.pdf; error, technical modifications and variations are reserved

Das LKM Markiersystem ist ein vielseitiges und unabhängiges Kennzeichnungssystem zur Beschriftung von Kabeln, Kabelbündeln, Schaltschränken oder Maschinen. Die Kabelmarkierer lassen sich per Hand oder mit vorgedruckten Etiketten beschriften. Passenden Etiketten bieten wir als Thermotransferetiketten oder als Laserbögen an. Durch das Überziehen der Folie wird die Beschriftung widerstandsfähig gegen Umwelteinflüsse. /

The LKM marking system is a multifunctional and independent labeling system for labeling cables, cable bundles, control cabinets or machines. The cable markers can be manually labeled or with pre-printed labels. We sell fitting sizes as thermal transfer labels or as laser label sheets. By coating the film, the label gets resistant to environmental influences.

nur ganze VPE / sale PU only

geeignet für Kabelbinder bis max. 5,0 mm Breite / fit to cable ties with max. 5,0 mm width

Material Deckfolie / top film: Polyester 0,05 mm

Farbe Deckfolie / color top film: transparent / clear

Kleber / adhesive: UV-beständig, permanent haftend, Acrylbasis / UV resistant, high adhesion, acrylic based

Liner / liner: einseitig silikonisiert, 100% chlorfrei gebleicht, weiß, holzfrei / one side siliconized, 100% chlorine-free, wood-free

Farbe Liner / color liner: weiß / white

Material Träger / carrier film: Polypropylen halogenfrei / halogen-free, 500µ

Farbe Träger / color carrier film: gelb / yellow

Temperaturbereich / temperature range: -10°C bis / to +60°C

Beschriftbar mit / can be labeled with: lösemittel-, wasserbeständigem & UV-festem Faserschreiber o. mit vorbedrucktem Etikett aus Kunststoff / solvent, water-resistant and UV-resistant felt-tip pen or with pre-printed label, plastic

Beständigkeit / resistance: Wasser, Meerwasser, Alkohol, Öle, herkömmliche Haushaltsreiniger / water, sea water, alcohol, oils, conventional household cleaners

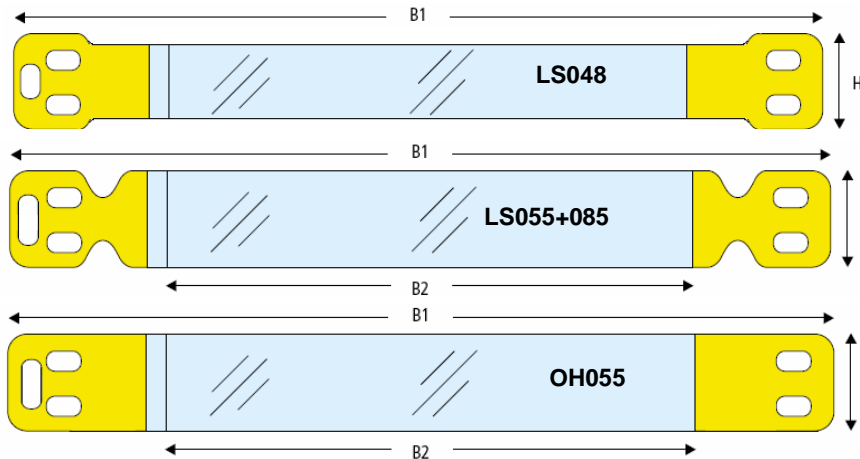

GOGAMARK LKM Laminat-Kabelmarkierer mit Schutzfolie / laminate markers with protection film

Typ type	Abmessungen B1 mm H1 mm dimensions		Schriftfeld B2 mm H2 mm labeling field		max. Etiketten mm breit hoch max. labels width x height		VPE Stk. PU	ArtNr	€/VPE /PU
	LKM-LS-048x010-YW	70	14	48	10	45	7		
LKM-LS-055x015-YW	100	15	55	15	52	12	100	LKM-LS-055	84,00
LKM-LS-085x015-YW	130	15	85	15	80	12	100	LKM-LS-085	128,20
LKM-OH-095x015-YW	95	15	60	15	52	12	100	LKM-OH-055	80,10

Preise gültig ab 01.01.2024 exkl. MwSt., freibleibend, Auftragsrabatt auf Anfrage /

prices are valid from 01.01.2024 excl. VAT, subject to change, discounts upon request

sonst. Konditionen siehe www.gogatec.com/AGB.pdf, techn. Änderungen vorbehalten /

terms & conditions can be found on our website: www.gogatec.com/AGB.pdf; error, technical modifications and variations are reserved

Gogatec PM Markierer aus rostfreiem Edelstahl werden bei aggressiven und extremen Umwelteinflüssen verwendet. Durch die Beschriftung mit modernster Lasertechnik gewährleisten sie auch nach langer Einsatzdauer eine hervorragende Lesbarkeit der Kennzeichnung. Ohne Farbe und Tinte wird eine permanente, dunkle Markierung erzeugt, d.h. die Zeichen/Symbole sind deutlich auf dem hellen Edelstahlmaterial lesbar. Edelstahl-Markierer sind ein unerlässliches Hilfsmittel in allen Industriebereichen zur sicheren Kabelmarkierung. Die Markierer sind vorsortiert nach individueller Bestellung, leicht und schnell vom Kunststoffträger zu entfernen, geprüft und so zusammengestellt, dass die Montage vor Ort einfach, fehlerfrei und schnell durchgeführt werden kann. /

Gogatec PM markers made of stainless steel can be used in aggressive and extreme environmental conditions. Thanks to labeling with latest laser technology excellent readability of the label can be ensured even after long periods of use. A permanent dark mark is generated without color or ink, i.e. the characters / symbols are clearly legible on the bright stainless-steel material. Stainless steel markers are an essential tool in all industries for secure cable marking. The markers are sorted according to individual order, easily and quickly removable from the plastic backing, tested and assembled so that the on-site installation can be carried out easily, quickly and accurately.

Material / material: Edelstahl / stainless steel AISI 316

Materialdicke / material thickness: 0,6 mm

Befestigungsloch / fixing hole: ohne / without

Befestigungslasche / fixing plate: 2 x – für Kabelbinder mit max. 6,0 x 1,4 mm (Breite x Dicke) / for cable ties with max. 6,0 x 1,4 mm (width x thickness)

MM / MOQ: 120 Stk. / pcs.

GOGAMARK PM07507 Edelstahl-Markierer ohne Befestigungsloch / stainless steel markers without fixing hole

Breite x Höhe mm width x height	Zeichen pro Zeile max. characters per line	Schrift- höhe font height	Aufmachung support	ArtNr	€/Stk. /pc.
75,0 x 7,0	1 - 25*	4 mm	30 Stk auf Karte geklebt	PM07507-25-K	3,19
75,0 x 7,0	1 - 25*	4 mm	lose	PM07507-25-L	2,97
75,0 x 7,0	blank		30 Stk auf Karte geklebt	PM07507-K	2,41
75,0 x 7,0	blank		lose	PM07507-L	2,19



* mehr Zeichen auf Anfrage

GOGATIE KB Kabelbinder Edelstahl / cable ties stainless steel

Material / material: Edelstahl / stainless steel AISI 316

Temperaturbereich Edelstahl / temperature range stainless steel: -80°C bis / to +538°C

Verschluss / lock type: Kugerverschluss / ball lock

Materialstärke / material thickness: 0,25 mm

Zulassung / approval: UL, DNV, Lloyd's



Typ type	Länge A mm length A	Breite B mm width B	Bündel-Ø max. mm bundle-Ø	Auszugskraft min. kg tensile strength	VPE Stk. PU	ArtNr beschichtet stainless steel coated	€/100 Stk. /100 pcs.	ArtNr blank stainless steel bare	€/100 Stk. /100 pcs.
KB46/150E	150		35			250700906	29,72	250700806	22,82
KB46/200E	200		50			250700908	31,87	250700808	24,47
KB46/360E	360	4,6	100	44	100	250700910	41,63	250700810	32,49
KB46/520E	520		150			250700912	53,30	250700812	40,91
KB46/840E	840		260			250700916	61,10	250700816	47,49
KB46/1000E	1000		311			250700918	77,30	250700818	59,20
KB79/200E	200		50			250700931	53,20	250700831	41,58
KB79/360E	360		100			250700933	68,70	250700833	53,00
KB79/520E	520	7,9	150	110	100	250700935	91,70	250700835	70,50
KB79/840E	840		260			250700939	106,10	250700839	138,20
KB79/1000E	1000		311			250700941	123,40	250700841	180,00

Preise gültig ab 01.01.2024 exkl. MwSt., freibleibend, Auftragsrabatt auf Anfrage /

prices are valid from 01.01.2024 excl. VAT, subject to change, discounts upon request

sonst. Konditionen siehe www.gogatec.com/AGB.pdf, techn. Änderungen vorbehalten /

terms & conditions can be found on our website: www.gogatec.com/AGB.pdf; error, technical modifications and variations are reserved

Gogatec PM Markierer aus rostfreiem Edelstahl werden bei aggressiven und extremen Umwelteinflüssen verwendet. Durch die Beschriftung mit modernster Lasertechnik gewährleisten sie auch nach langer Einsatzdauer eine hervorragende Lesbarkeit der Kennzeichnung. Ohne Farbe und Tinte wird eine permanente, dunkle Markierung erzeugt, d.h. die Zeichen/Symbole sind deutlich auf dem hellen Edelstahlmaterial lesbar. Edelstahl-Markierer sind ein unerlässliches Hilfsmittel in allen Industriebereichen zur sicheren Kabelmarkierung. Die Markierer sind vorsortiert nach individueller Bestellung, leicht und schnell vom Kunststoffträger zu entfernen, geprüft und so zusammengestellt, dass die Montage vor Ort einfach, fehlerfrei und schnell durchgeführt werden kann. /

Gogatec PM markers made of stainless steel can be used in aggressive and extreme environmental conditions. Thanks to labeling with latest laser technology excellent readability of the label can be ensured even after long periods of use. A permanent dark mark is generated without color or ink, i.e. the characters / symbols are clearly legible on the bright stainless-steel material. Stainless steel markers are an essential tool in all industries for secure cable marking. The markers are sorted according to individual order, easily and quickly removable from the plastic backing, tested and assembled so that the on-site installation can be carried out easily, quickly and accurate.

Material / material: Edelstahl / stainless steel AISI 316

Materialdicke / material thickness: 0,6 mm

Befestigungsloch / fixing hole: mit / with

Befestigungsglasche / fixing plate: 1x - 7,0 mm; 2x – für Kabelb. m. max. 9,0x1,4 mm (Breite x Dicke) / for cable ties w. max. 9,0 x 1,4 mm (width x thickness)

MM / MOQ : 120 Stk. / pcs

GOGAMARK PM09512 Edelstahl-Markierer mit Befestigungsloch / stainless steel markers with fixing hole

Breite x Höhe mm <i>width x height</i>	Zeichen pro Zeile max. <i>characters per line</i>	Schrift- höhe <i>font height</i>	Zeilen <i>lines</i>	Aufmachung <i>support</i>	ArtNr	€/Stk. /pc.
95 x 12,0	1 - 25	8 mm	1	10 Stk auf Karte geklebt	PM09512-25-K	4,85
95 x 12,0	1 - 25	8 mm	1	lose	PM09512-25-L	4,52
95 x 12,0	26-50*	4 mm	2	10 Stk auf Karte geklebt	PM09512-50-K	5,29
95 x 12,0	26-50*	4 mm	2	lose	PM09512-50-L	4,96
95 x 12,0	blank			10 Stk auf Karte geklebt	PM09512-K	4,08
95 x 12,0	blank				PM09512-L	3,74

* mehr Zeichen auf Anfrage



GOGATIE DSTG1 Spannwerkzeug für Metall-Kabelbinder / automatically tensioning tool for steel cable ties

Abbindekraft stufenlos einstellbar / tension force can be adjusted steplessly

Automatisches Abschneiden / automatically cut

Typ <i>type</i>	Material <i>material</i>	Binder bis max. mm <i>cable ties until</i>	VPE Stk. <i>PU</i>	ArtNr	€/Stk. /pc.
DSTG 1	Metall	7,9	1	250830018	76,20

Nettopreis / net price



Preise gültig ab 01.01.2024 exkl. MwSt., freibleibend, Auftragsrabatt auf Anfrage, Werkzeug **NETTOPREISE** /

prices are valid from 01.01.2024 excl. VAT, subject to change, discount upon request, tool NET PRICES

sonst. Konditionen siehe www.gogatec.com/AGB.pdf, techn. Änderungen vorbehalten /

terms & conditions can be found on our website: www.gogatec.com/AGB.pdf; error, technical modifications and variations are reserved

Die Markierer werden mit dem schmalen Teil voran in eine transparente Hülse eingeführt. Der breite Teil des Markierers verklemt sich beim Durchziehen in der Hülse, der durchgezogene schmale Teil wird an der Perforierung abgerissen. Die Montage der Hülse auf der Ader kann vor oder nach der Kennzeichnung erfolgen. Der Einschub für die Kennzeichnung ist bei allen Durchmessern gleich groß. Dadurch ist eine einheitliche Bedruckung der AMT-Markierer ohne Rücksicht auf den Aderquerschnitt möglich. /

The markers are inserted by its smallest part in a transparent sleeve. The wide part of the marker gets jammed during pushing through the carrier, the small part is torn off at the perforation. The mounting of the carrier on the conductor can be done before or after the labeling. The slot for the labeling is the same for all diameters. As a result, a uniform printing of the AMT marker without regard to the cable cross section is possible.

GOGAMARK AMT Adermarkierer / conductor markers

Material / material: weiß / white: Polyolefin, halogenfrei / white, halogen-free
farbig / colored: Polyolefin-Vinyl, halogenarm / polyolefin-vinyl, halogen reduced

Farben / colors: weiß / white, gelb / yellow, rot / red, blau / blue, grün / green

Temperaturbereich / temperature range: -40°C bis / to +90°C

Eigenschaften / properties: halogenfrei / arm, UV stabilisiert, hohe Elastizität / halogen-free, UV stabilised, high elasticity

Beschriftbar mit / can be labeled with: Thermotransfer-Rollendrucker / thermal transfer roll printer

Beständigkeit / resistance: Wasser, Meerwasser, herkömmliche Lösemittel, Öle, Alkohol / water, sea water, conventionally household cleaners, oils, alcohol

UV-Beständigkeit / UV resistance: mit Vinyl-Verbundfolie hohe UV-Stabilität von mind. 5 Jahren nach mitteleuropäischen Standardbedingungen / with vinyl film high UV stability of min. 5 years following european standard conditions



Markierlänge mm length of markers	Markierer pro Rolle markers/roll	Farbe color	ArtNr	€/Rolle /roll
20	3 000	weiß	AMT-2005-PO-WS	366,00
		gelb	AMT-2005-PV-GE	
		rot	AMT-2005-PV-RT	
		blau	AMT-2005-PV-BL	
		grün	AMT-2005-PV-GN	



Material / material: PVC / pvc

Temperaturbereich / temperature range: -40°C bis / to +90°C

Typ type	Hülsenlänge mm length of carrier	für Kabel-Ø mm for cable-Ø	Aderquerschnitt mm² conductor cross section	VPE Stk. PU	ArtNr	€/VPE /PU
PM-01	21	2,0 - 3,7	0,5 - 2,5	3 000	48-50140	146,40
PM-02	21	3,4 - 4,3	2,5 - 4	2 000	48-50240	115,50
PM-03	21	4,0 - 6,3	4,0 - 10,0	1 000	48-50340	59,90
PM-04	21	6,0 - 10	10,0 - 25,0	500	48-50440	48,93
PM-05	21	9,0-15,0	25,0-70,0	250	48-50540	30,27
PM-06	21	14,0-26,0	70,0-240,0	100	48-50640	21,69
PM-ET	21	Kabelbinder / cable tie	max. 6mm breit / width	2 000	48-53040	249,00

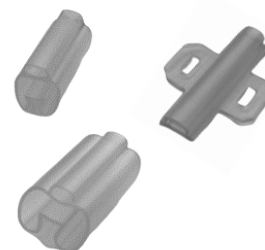

GOGAMARK KTN Markierhülsen halogenfrei / halogen-free carriers

zum nachträglichen Aufclipsen / for post-mounting

Material KTR / material KTR: TPE, transparent, halogenfrei / clear, halogen-free

Temperaturbereich / temperature range: -40°C bis / to +100°C

Hülsenlänge mm length of carrier	für Kabel-Ø mm for cable-Ø	Aderquerschnitt mm² conductor cross section	VPE Stk. PU	ArtNr	€/VPE /PU
23	1,7 - 3,0	0,25 - 1,5	1 000	KTN-1/23	101,50
	2,5 - 3,5	0,75 - 2,5		KTN-2/23	104,60
	3,3 - 4,8	2,5 - 4,0		KTN-3/23	107,40
	4,2 - 5,6	4,0 - 6,0		KTN-4/23	113,90
	5,0 - 7,0	6,0 - 10,0		KTN-5/23	120,20



Preise gültig ab 01.01.2024 exkl. MwSt., freibleibend, Auftragsrabatt auf Anfrage /

prices are valid from 01.01.2024 excl. VAT, subject to change, discounts upon request

sonst. Konditionen siehe www.gogatec.com/AGB.pdf, techn. Änderungen vorbehalten /

terms & conditions can be found on our website: www.gogatec.com/AGB.pdf; error, technical modifications and variations are reserved

GOGAMARK AMTF Adermarkierer z. Auffädeln / conductor marker f. threading

Material / material: Polyesterverbund / polyester composite

Materialstärke / thickness :0.175mm, o. Kleber, / no glue

Beständigkeit / resistance : beständig geg. Benzin, Öl,Wasser, Alkohole,Ester und Säuren / resistant to gasoline, oil, water- alcohols, ester, acids

Temperaturbereich / temperature range: -70°C bis / to +125°C

Bedruckbar mit / printable with: Thermotransferdrucker / thermal transfer printer

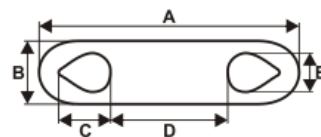

Abmessungen					Drahtquerschnitt mm2	Markierer / Rolle Stk.	Farbe	ArtNr	€
A	B	C	D	E					
dimensions					wire cross-section	marker/roll pcs.	color	part no.	/roll
22,9	5,2	3,9	13,0	2,4	0,25 - 0,75	2 000	weiß / white	AMTF-0522PW	167,00
23,0	5,2	4,9	11,2	3,5	0,75 - 1,50			AMTF-0523PW	167,00
25,0	5,7	5,9	11,2	4,2	1,50 - 2,50	1 000		AMTF-0525PW	167,00
26,0	7,0	6,5	11,0	5,5	2,50 - 6,0			AMTF-0726PW	167,00
41,0	11,0	10,5	17,0	8,4	6,0 - 16,0			AMTF-1141PW	167,00
22,9	5,2	3,9	13,0	2,4	0,25 - 0,75	2 000	gelb / yellow	AMTF-0522PG	167,00
23,0	5,2	4,9	11,2	3,5	0,75 - 1,50			AMTF-0523PG	167,00
25,0	5,7	5,9	11,2	4,2	1,50 - 2,50	1 000		AMTF-0525PG	167,00
26,0	7,0	6,5	11,0	5,5	2,50 - 6,0			AMTF-0726PG	167,00
41,0	11,0	10,5	17,0	8,4	6,0 - 16,0			AMTF-1141PG	167,00



Weitere Farben auf Anfrage / other colors on request



Preise gültig ab 01.01.2024 exkl. MwSt., freibleibend, Auftragsrabatt auf Anfrage / prices are valid from 01.01.2024 excl. VAT, subject to change, discounts upon request
sonst. Konditionen siehe www.gogatec.com/AGB.pdf, techn. Änderungen vorbehalten / terms & conditions can be found on our website: www.gogatec.com/AGB.pdf; error, technical modifications and variations are reserved

Die preiswerten Markierer werden in eine transparente Hülse eingeführt. Die Montage der Hülse auf der Ader kann vor oder nach der Kennzeichnung erfolgen. Der Einschub für die Kennzeichnung ist bei allen Durchmessern gleich groß. Dadurch ist eine einheitliche Bedruckung der TPM-Markierer ohne Rücksicht auf den Aderquerschnitt möglich. /

The cheap markers are inserted in a transparent sleeve. The mounting of the carrier on the conductor can be done before or after the labeling. The slot for the labeling is the same for all diameters. As a result, a uniform printing of the TPM marker without regard to the cable cross section is possible.

Auch andere Längen lieferbar /
Other lengths also deliverable



GOGAMARK TPM Adermarkierer / conductor markers

Material / material: Polyvinylchlorid (PVC) starr / inflexible

Farben / colors: weiß / white, gelb / yellow

Temperaturbereich / temperature range: -30°C bis / to +80°C

Eigenschaften / properties: selbstverlöschend V0 (UL94) / self-extinguishing V0 (UL94)

Beschriftbar mit / can be labeled with: Thermotransfer-Rollendrucker / thermal transfer roll printer

UV-Beständigkeit / UV resistance: Standard Test 500 h bestanden / standard test 500 hours passed

Markierlänge mm length of markers	Markierer pro Rolle markers/roll	Farbe color	ArtNr	€/Rolle /roll
20	10 200	weiß	48-44093	876,00
20	10 200	gelb	48-44043	1 288,00



Passendes Harz-Farbband siehe Thermotransfer-Farbbänder (Art-Nr.: TTB105SC/350Y) /
suitable resin color ribbon see thermal transfer color ribbons (part no. TTB105SC/350Y)

GOGAMARK KTR-PMF Markierhülsen / carriers

Material / material: PVC, transparent / vinyl, clear

Temperaturbereich / temperature range: -40°C bis / to +80°C

Eigenschaften / properties: selbstverlöschend V0 (UL94) / self-extinguishing V0 (UL94)

UV-Beständigkeit / UV resistance: Standard Test 500 h bestanden / standard test 500 hours passed

Typ type	Hülsenlänge mm length of carrier	für Kabel-Ø mm for cable-Ø	für Aderquerschnitt mm ² conductor cross section	VPE Stk. PU	ArtNr	€/VPE /PU
PMF-00	20	1,3 - 2,2	0,25 - 0,5	4 000	48-90040	126,80
PMF-01		2,0 - 3,7	0,5 - 2,5	3 000	48-90140	103,50
PMF-02		3,4 - 4,3	2,5 - 4	2 000	48-90240	74,70
PMF-03		4,0 - 6,3	4 - 10	1 000	48-90340	46,47
PMF-04		6 - 10	10 - 25	500	48-90440	a.A.
PMF-05		9 - 15	25 - 70	250	48-90540	25,70
PMF-06		14 - 26	70 - 240	100	48-90640	15,07
PMF-ET		Kabelbinder / cable tie	max. 6mm breit / width	1 000	48-63040	113,40

a. A. = auf Anfrage / upon request

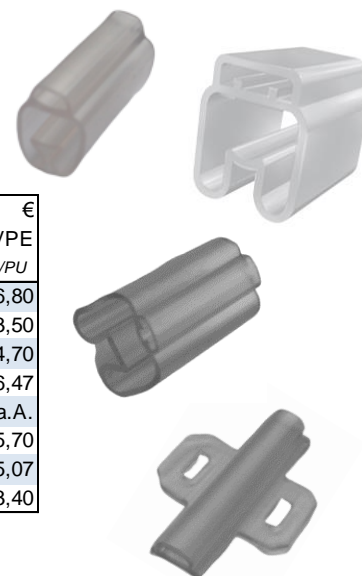

Preise gültig ab 01.01.2024 exkl. MwSt., freibleibend, Auftragsrabatt auf Anfrage /
prices are valid from 01.01.2024 excl. VAT, subject to change, discounts upon request

sonst. Konditionen siehe www.gogatec.com/AGB.pdf, techn. Änderungen vorbehalten /

terms & conditions can be found on our website: www.gogatec.com/AGB.pdf; error, technical modifications and variations are reserved

STD und STB-Marker sind Einzel-Schnapptüllen die verwendet werden um Drähte, Leitungen und schmalen Kabeln dauerhaft und schnell zu markieren. Auch Kennzeichnungsänderungen sind einfach durchzuführen. Der Montageschuh wird auf die zu markierende Leitung gedrückt und der Markierer mit dem Daumen darüber geschoben. Der Markierer öffnet sich und greift fest um das Kabel, durch besonders hohe Materialspannung sind die Markierer rutschfest. Sie eignen sich für Installationen, bei denen eine dauerhafte Lösung erforderlich ist, ideal für den Einsatz in Energieprojekte einschließlich Kraftwerke, Ölraffinerien und Offshore-Plattformen geeignet. /

STD and STB markers are individual snap on markers used to identify wires and small cables permanently. Also labelling changes are easy to perform. For marking the mounting applicator has to be pressed on the conductor with the thumb then the marker can be slid over it. The marker grips the cable; thanks to particularly high material stress markers are slip resistant. The markers lend itself to installations where a permanent solution is required, ideally suited for use in energy projects including power stations, oil refineries and offshore platforms.

GOGAMARK STD Schnapptüllen / snap on markers



Material / material: POM (CO130)

Farben / colors: weiß / white, gelb / yellow

Temperaturbereich / temperature range: -40°C bis / to +106°C

Eigenschaften / properties: halogenfrei, UV stabilisiert, hohe Elastizität / halogen-free, UV stabilised, high elasticity

Beständigkeit / resistance: zahlreiche organische und anorganische Chemikalien / various organic and inorganic chemicals



Ab Typ STD15 werden die Schnapptüllen ohne Montagesstab geliefert – bei Bedarf bitte dazu bestellen! / From the type STD15 the snap on markers are supplied without mounting applicator – if needed please order separately!

Typ	Montagesstab Farbe	Draht, außen-Ø mm	Kabelquerschnitt mm²	VPE Stk.	ArtNr WEISS	ArtNr GELB	Ziffern digits	Sonstige others
type	colour applicator	conductor outside-Ø	cable cross section	PU	white	yellow	€/VPE/PU	€/VPE/PU
STD01	braun / brown	1-1,4	0,14-0,5	30x10	STD01/*	STDG01/*	23,29	23,29
STD02	grau / grey	1,4-1,8	0,5-0,75	30x10	STD02/*	STDG02/*	15,92	16,72
STD03	grün / green	1,9-2,65	0,75-1	30x10	STD03/*	STDG03/*	13,05	14,45
STD05	natur / nature	2,3-3	1-2,5	30x10	STD05/*	STDG05/*	15,49	16,26
STD06	rot / red	2,6-3,5	1,5-2,5	30x10	STD06/*	STDG06/*	13,05	14,45
STD09	blau / blue	3,25-4,5	2,5-6	30x10	STD09/*	STDG09/*	15,92	16,72
STD12	gelb / yellow	4,5-6	6-10	30x10	STD12/*	STDG12/*	23,37	26,35
STD15	-	5,8-8	10-16	50	STD15/*	STDG15/*	11,27	12,27
STD17	-	8,5-11,5	16-25	50	STD17/*	STDG17/*	13,93	12,37
STD21	-	11-15,5	25-70	50	STD21/*	STDG21/*	17,25	17,25
STD24	-	15-19	70-100	50	STD24/*	STDG24/*	14,72	14,72



*= ersetzen durch / replace with

Ziffern / digits: 0-9

Großbuchstaben / capital letters: A-Z

Symbole / symbols: +, -, /, %, ;, unbedruckt / blank

Bestellbeispiel weiß / order example white: STD06/4

Bestellbeispiel gelb / order example yellow: STDG06/4



ACHTUNG: Bei nicht gängigen Größen bzw. Aufdrucken gilt der angegebene Preis ab einer sortenreinen Abnahme von 10 Packungen / for non-standard sizes or imprints, the mentioned prices are valid for sorted packs of 10 pcs. only.

GOGAMARK STD-MO Schnapptüllen Montagesstab / snap on markers applicator

Typ	Montagesstab Farbe	VPE Stk.	ArtNr	€/VPE
type	colour applicator	PU		/PU
STD15MO	orange	5	STD15MO	9,93
STD17MO	orange	5	STD17MO	11,75
STD21MO	grau / grey	2	STD21MO	17,55
STD24MO	grau / grey	2	STD24MO	17,55

Preise gültig ab 01.01.2024 exkl. MwSt., freibleibend, Auftragsrabatt auf Anfrage / prices are valid from 01.01.2024 excl. VAT, subject to change, discounts upon request

sonst. Konditionen siehe www.gogatec.com/AGB.pdf, techn. Änderungen vorbehalten /

terms & conditions can be found on our website: www.gogatec.com/AGB.pdf; error, technical modifications and variations are reserved



Eurocodes

Bedruckung <i>imprint</i>	Farbe Markierer <i>colour marker</i>	Farbe Bedruckung <i>colour imprint</i>
0	schwarz (SC) / black	weiß / white
1	braun (BR) / brown	weiß / white
2	rot (RT) / red	weiß / white
3	orange (OR)	schwarz / black
4	gelb (GE) / yellow	schwarz / black
5	grün (GN) / green	weiß / white
6	blau (BL) / blue	weiß / white
7	violett (VI) / purple	weiß / white
8	grau (GR) / grey	schwarz / black
9	weiss (WE) / white	schwarz / black

GOGAMARK STB Eurocode Schnapptüllen / snap on markers eurocode

Material / material: POM (CO130)

Farben / colors: weiß / white, gelb / yellow

Temperaturbereich / temperature range: -40°C bis / to +106°C

Eigenschaften / properties: halogenfrei, UV stabilisiert, hohe Elastizität / halogen-free, UV stabilised, high elasticity

Beständigkeit / resistance: zahlreiche organische und anorganische Chemikalien / various organic and inorganic chemicals

Ab Typ STB15 werden die Schnapptüllen ohne Montagestab geliefert – bei Bedarf bitte dazu bestellen! /
From the type STB15 the snap on markers are supplied without mounting applicator – if needed please order separately!

Typ <i>type</i>	Markierfarbe EUROCODES <i>colour markers</i>	Montagestab Farbe <i>colour applicator</i>	Draht, außen-Ø mm <i>conductor outside-Ø</i>	Kabelquerschnitt mm ² <i>cable cross section</i>	VPE Stk. <i>PU</i>	ArtNr	€/VPE /PU
STB01		braun / brown	1-1,4	0,1-0,5	30x10	STB01/*	24,26
STB02		grau / grey	1,4-1,8	0,5-0,7	30x10	STB02/*	24,26
STB03		grün / green	1,9-2,65	0,75-1	30x10	STB03/*	28,29
STB05		natur / nature	2,3-3	0,8-2,8	30x10	STB05/*	28,29
STB06		rot / red	2,6-3,5	1,5-3,4	30x10	STB06/*	28,29
STB09	Eurocode	blau / blue	3,25-4,5	2,5-6	30x10	STB09/*	28,29
STB12		gelb / yellow	4,5-6	6-10	30x10	STB12/*	33,30
STB15		-	5,8-8	10-16	50	STB15/*	21,08
STB17		-	8,5-11,5	16-25	50	STB17/*	21,08
STB21		-	11-15,5	25-70	50	STB21/*	25,36
STB24		-	15-19	70-100	50	STB24/*	29,23



*= ersetzen durch / replace with

Zahlen nach Eurocode / numbers eurocode: 0-9

unbedruckt Farbe nach Eurocode / blank, color eurocode: SC - WE

Bestellbeispiel / order example:

STB01/0 = schwarzer Markierer mit Aufdruck 0 / black marker with imprint 0

STB01/SC = schwarzer Markierer ohne Aufdruck / black marker blank

GOGAMARK STB Sonderlösung Außenanwendung / special solution for external application

Für den Einsatz der Schnapptüllen als Markierer im Außenbereich bieten wir als Sonderanfertigung die Größen STD09-STD24 in schwarz (UV- stabilisiert) mit weißer Prägung an. /

We offer special order sizes STD09 STD24-in black (UV stabilized) with white imprint for outdoor use of snap on markers.

Preise gültig ab 01.01.2024 exkl. MwSt., freibleibend, Auftragsrabatt auf Anfrage /

prices are valid from 01.01.2024 excl. VAT, subject to change, discounts upon request

sonst. Konditionen siehe www.gogatec.com/AGB.pdf, techn. Änderungen vorbehalten /

terms & conditions can be found on our website: www.gogatec.com/AGB.pdf; error, technical modifications and variations are reserved

Die Markierer Typ RMS/FMS dienen zur Kennzeichnung von Leitern mit einem Außendurchmesser zwischen 1,3 und 16 mm und. Der Untergrund ist gelb und die Druckzeichen sind schwarz. Diese Ringe weisen einen "Chevron"-Schnitt zur optimalen Ausrichtung auf dem Leiter auf. Der Druck der Kennzeichen erfolgt mit dem Heißprägeverfahren, und einer leichten Einprägung in das Material, damit wird eine dauerhafte Beschriftung gewährleistet. /

The markers type RMS/FMS are used for marking cables or conductors with external diameters from 1,3 to 16,0 mm. Characters are printed in black on a yellow background. The markers are chevron-cut for perfect alignment on the conductor. Characters are printed by a hot process, making a slight impression in the material to maintain indelible marking over time.

GOGAMARK RMS Ringmarkierer / ring cable markers

Ausführungen in 0-9, A-Z, Symbole, unbedruckt, verfügbar in diversen Größen / types with 0-9, A-Z, characters, unprinted, available in various dimensions

Material / material: weiches PVC, selbstverlöschend nach UL94 V0 / soft PVC, self-extinguishing acc. to UL94 V0
Temperaturbereich / temperature range: -30°C bis / to +90°C

für Außen-Ø mm <i>for outside-Ø</i>	Aderquerschnitt mm ² <i>conductor cross section</i>	Länge mm <i>length</i>	Aufmachung type	VPE Stk. PU	ArtNr	€ /VPE /PU
1,3 - 3,0	0,2 - 1,5	3	Rolle / roll	Rolle a 1000	RMS01R/*	42,24
1,3 - 3,0	0,2 - 1,5	3	Beutel / pack	Beutel a 1000	RMS01B/*	42,24
2,5 - 5,0	1,5 - 4,0	3	Rolle / roll	Rolle a 1000	RMS02R/*	59,20
2,5 - 5,0	1,5 - 4,0	3	Beutel / pack	Beutel a 1000	RMS02B/*	59,20
4,0 - 10	4,0 - 25,0	3	Beutel / pack	Beutel a 500	RMS03B/*	30,98
8,0 - 16	16,0 - 70,0	3	Beutel / pack	Beutel a 100	RMS04B/*	20,70



* bitte den gewünschten Aufdruck einsetzen / please insert the requested imprint

GOGAMARK RMT Montagewerkzeug für Ringmarkierer / insertion tool for ring cable markers

Passend für fit to	ArtNr	€/Stück /pc.
RMS-01	RMT-01	
RMS-02	RMT-02	24,64
RMS-03	RMT-03	



GOGAMARK FMS Flachmarkierer / flat ring cable markers

Ausführungen in 0-9, A-Z, Symbole, unbedruckt, verfügbar in diversen Größen / types with 0-9, A-Z, characters, unprinted, available in various dimensions

Material / material: weiches PVC, selbstverlöschend nach UL94 V0 / soft PVC, self-extinguishing acc. to UL94 V0

Temperaturbereich / temperature range: -30°C bis / to +90°C

Breite mm <i>width</i>	Länge mm <i>length</i>	Texthöhe mm <i>text height</i>	VPE Stk. PU	ArtNr	€/Beutel /pack
11,3	4	4	500	FMS04B/*	53,20
11,3	40	4	100	FMS40	28,09



* bitte den gewünschten Aufdruck einsetzen / please insert the requested imprint

GOGAMARK FMH Flachmarkiererhalter / holders for flat ring cable markers

eine Größe für alle Kabel-Durchmesser, Befestigung mit Kabelbinder / one size for all diameters, fixation with cable ties

Material / material: hartes PVC / hard vinyl

Breite mm <i>width</i>	Länge mm <i>length</i>	max. Anzahl Markierer max. markers	VPE Stk. PU	ArtNr	€/Beutel /pack
9	30	7	100	FMH-7	45,20
9	50	12	100	FMH-12	53,00
9	70	18	50	FMH-18	53,00



Preise gültig ab 01.01.2024 exkl. MwSt., freibleibend, Auftragsrabatt auf Anfrage / prices are valid from 01.01.2024 excl. VAT, subject to change, discounts upon request

sonst. Konditionen siehe www.gogatec.com/AGB.pdf, techn. Änderungen vorbehalten / terms & conditions can be found on our website: www.gogatec.com/AGB.pdf; error, technical modifications and variations are reserved

Die Bezeichnungsträger inkl. genannten Zubehörs sind für die Beschriftung von Tastern und Schaltern auf der Fronttafel geeignet. Sie haben eine Bohrung von 2 mm für eine Nietbefestigung. Die Ausführung „PTP_A-__“ ist mit selbstklebender Folie auf der Rückseite ausgerüstet. Zur Erhöhung des Kennzeichnungsschutzes wird eine Klarsicht Abdeckung angeboten (siehe: TAP-CCS). /
The legend bases incl. accessories are suitable for labeling of buttons and switches on the front panel

GOGAMARK PTS / PTSA Bezeichnungsträger für Taster / push-button legend bases

Material / material: Polycarbonat V0 nach UL94
Temperaturbereich / temperature range: -40°C bis / to +115°C
Lochdurchmesser / hole diameter: 22,5 mm
Schildgröße / sign size: 15 x 27 mm

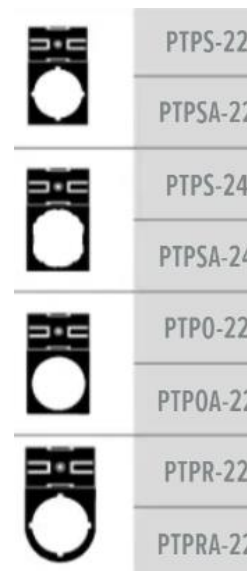

Typ	Form	Besonderheit	Niet- befestigung	selbst- klebend	VPE	SCHWARZ	€
type	geometric shape	specifications	rivet fixing	self-adhesive	PU	black	/VPE
PTPS-22	rechteckig / rectangular		x			48-34002	87,10
PTPS-24	rechteckig / rectangular	Schneider Electric	x			48-68002	87,10
PTPO-22	rechteckig / rectangular	ohne Nut / without locator	x			48-34802	87,10
PTPR-22	abgerundet / rounded		x		100	48-34102	87,10
PTPSA-22	rechteckig / rectangular			x		48-34602	119,40
PTPSA-24	rechteckig / rectangular	Schneider Electric		x		48-68602	119,40
PTPOA-22	rechteckig / rectangular	ohne Nut / without locator		x		48-34902	119,40
PTPRA-22	abgerundet / rounded			x		48-34702	119,40

GOGAMARK SH1 Schildträger / legend base

Passend für Etikett 27x27 mm / applicable for labels 27 x 27 mm
Lochdurchmesser / hole diameter: 22,5 mm

Breite	Länge	ArtNr	€/Stk.
mm	mm		/pc.
30,0	60,0	166465	0,81



GOGAMARK PLR / PLA Bezeichnungsträger für Anlagenkennzeichnung / legend bases

Nietbefestigung per 2mm Bohrung (PLR) oder per Selbstklebefolie (PLA)

Material / material: PVC / vinyl V0 nach UL94
Temperaturbereich / temperature range: -40°C bis / to +115°C
Abmessung / sign size: 17 x 30 mm
Passend f. Schildgröße / fits w. sign size: 15 x 27 mm
Weitere Größen auf Anfrage / other dimensions upon request

Typ	Form	Niet- befestigung	selbst- klebend	VPE	ArtNr	€
type	geometric shape	rivet fixing	self-adhesive	PU	black	/VPE
PLR	rechteckig / rectangular	x		100	48-34302	94,00
PLA	rechteckig / rectangular		x		48-35102N	124,60



Preise gültig ab 01.01.2024 exkl. MwSt., freibleibend, Auftragsrabatt auf Anfrage /
prices are valid from 01.01.2024 excl. VAT, subject to change, discounts upon request
sonst. Konditionen siehe www.gogatec.com/AGB.pdf, techn. Änderungen vorbehalten /
terms & conditions can be found on our website: www.gogatec.com/AGB.pdf; error, technical modifications and variations are reserved

GOGAMARK MG-TAP Kennzeichnungsschilder / legends

Material / material: PVC / vinyl V0 nach UL94, halogenfrei / halogen-free
Temperaturbereich / temperature range: -30°C bis / to +80°C
Schildgröße / sign size: 15 x 27 mm
1.400 Stk. = 50 Karten à 28 Schilder zum Abbrechen / 50 cards à 28 signs to break off

Typ	VPE Stk.	Farbe	ArtNr	€ /VPE
type	PU	color		/PU
MG-TAP	1.400	weiß / white	48-47091N	226,00
		schwarz / black	48-47041N	272,00
		schwarz / black	48-47011N	322,00
		grau / grey	48-47001NGY	322,00
		rot / red	48-47021N	322,00
		grün / green	48-47051N	322,00
		blau / blue	48-47061N	322,00

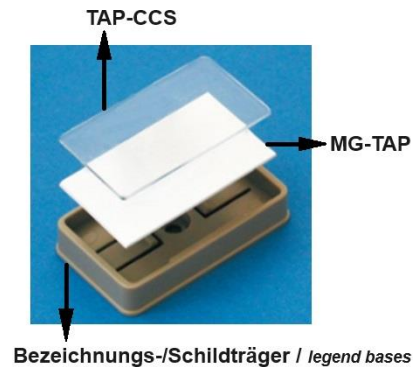

GOGAMARK TAP-CCS Klarsicht-Abdeckung / transparent covers

Material / material: Polycarbonat V0 nach UL94
Schildgröße / sign size: 15 x 27 mm

Typ	VPE Stk.	ArtNr	€ /VPE
type	PU		/PU
TAP-CCS	100	48-990521	75,60



GOGAMARK Klebeetiketten / labels

Material / material: Polyester
Farben / colors: gelb / yellow, silber / silver
Folienstärke / film strength: 58 µm (transparent / clear 43 µm)
Temperaturbereich / temperature range: -20°C bis / to +100°C

einsetzbarer Drucker	Format	VPE Stk.	Etiketten je Rolle	Farbe	ArtNr	€ /VPE
appr. printer	format	PU	labels/roll	color		/PU
Laser	Bogen / sheet	136	-	silber / silver	LEB3-1527PS	6,00
Thermotransfer	Rolle / roll	6 Rollen / rolls	6 000	gelb / yellow	EET2E-1527PG	1701,00
Thermotransfer	Rolle / roll	6 Rollen / rolls	6 000	silber / silver	EET2E-1527PS	a.A.

a. A. = auf Anfrage / upon request



Preise gültig ab 01.01.2024 exkl. MwSt., freibleibend, Auftragsrabatt auf Anfrage / prices are valid from 01.01.2024 excl. VAT, subject to change, discounts upon request
 sonst. Konditionen siehe www.gogatec.com/AGB.pdf, techn. Änderungen vorbehalten / terms & conditions can be found on our website: www.gogatec.com/AGB.pdf; error, technical modifications and variations are reserved

GOGAMARK GRT-Gerätemarkierer / device markers

Die GRT Gerätemarkierer ermöglichen Typenschilder nach eigenem Bedarf mittels Thermotransferdrucker und Software herzustellen. Nutzen Sie die vielen Vorteile, wie Flexibilität, Schnelligkeit, starker Halt auf unebenen Oberflächen und professionelle Gestaltung. Die Markierer sind kostengünstiger als gravierte Typenschilder und für folgende Einsatzbereiche besonders gut geeignet: Niederspannungsschalttafeln, Elektrohäuse, Schalter, Drucktasten, Signalleuchten, Instrumentierungen, Motorsteuerungen, Fertigungs- und Produktionsstraßen, Regalgestelle und Schalttafeln. /

The GRT device markers allow producing identification plates according to personal needs by thermal transfer printers and software. Benefit from the many advantages, such as flexibility, speed, strong holding for uneven surfaces and professional design. The markers are cheaper than engraved nameplates and particularly suitable for the following applications: low voltage switchboards, electrical enclosure, switches, push buttons, signal lights, instrumentation, motor control, manufacturing and production lines, shelf racks and patch panels.

Material / material: Polyethylen Folie mit Schaum / polyethylene film with foam
Folienstärke / film strength: ca. 0,08 mm, Gesamtdicke / total thickness: 0,53 mm

Kleber / adhesive: Acrylat / acrylic permanent
Klebkraft / adhesion: 39N / 25mm auf Lack / on lacquer

Farben / colors: weiß / white, silber / silver

Temperaturbereich / temperature range: -40°C bis / to +90°C

Beständigkeit / resistance: schwache Säuren, Fette, Öle, Salzsprühnebel, Reinigungsmittel, Waschmittel und allgemeinen industriellen Schmutz. / weak acids, greases, oils, salt spray, cleaners, detergents, and general industrial grime

Weitere Farben auf Anfrage / other colors on request

(B)breite x (H)höhe mm width x height	Etiketten pro Rolle labels/roll	ArtNr WEISS white	ArtNr SILBER silver	€ /Rolle /roll
13 x 7	1000	GRT-A-013007-WE	GRT-A-013007-SR	179,00
17 x 9	1000	GRT-A-017009-WE	GRT-A-017009-SR	210,00
18 x 12	1000	GRT-A-018012-WE	GRT-A-018012-SR	249,00
22 x 22	1000	GRT-A-022022-WE	GRT-A-022022-SR	273,00
27 x 8	1000	GRT-A-027008-WE	GRT-A-027008-SR	315,00
27 x 13	1000	GRT-A-027013-WE	GRT-A-027013-SR	401,00
27 x 15	1000	GRT-A-027015-WE	GRT-A-027015-SR	225,00
27 x 18	1000	GRT-A-027018-WE	GRT-A-027018-SR	351,00
27 x 27	1000	GRT-A-027027-WE	GRT-A-027027-SR	384,00
30 x 40	1000	GRT-A-030040-WE	GRT-A-030040-SR	667,00
35 x 15	1000	GRT-A-035015-WE	GRT-A-035015-SR	327,00
35 x 18	1000	GRT-A-035018-WE	GRT-A-035018-SR	366,00
40 x 30	1000	GRT-A-040030-WE	GRT-A-040030-SR	574,00
45 x 15	750	GRT-A-045015-WE	GRT-A-045015-SR	441,00
45 x 25	1000	GRT-A-045025-WE	GRT-A-045025-SR	543,00
48 x 19	1000	GRT-A-048019-WE	GRT-A-048019-SR	467,00
50 x 15	1000	GRT-A-050015-WE	GRT-A-050015-SR	410,00
50 x 25	750	GRT-A-050025-WE	GRT-A-050025-SR	458,00
60 x 30	500	GRT-A-060030-WE	GRT-A-060030-SR	425,00
70 x 18	1000	GRT-A-070018-WE	GRT-A-070018-SR	592,00
90 x 13	250	GRT-A-090015-WE	GRT-A-090015-SR	210,00
90 x 30	250	GRT-A-090030-WE	GRT-A-090030-SR	405,00
90 x 45	250	GRT-A-090045-WE	GRT-A-090045-SR	499,00
100 x 30	250	GRT-A-100030-WE	GRT-A-100030-SR	355,00
100 x 50	250	GRT-A-100050-WE	GRT-A-100050-SR	511,00
100 x 70	250	GRT-A-100070-WE	GRT-A-100070-SR	672,00
105 x 140	250	GRT-A-105140-WE	GRT-A-105140-SR	1018,00

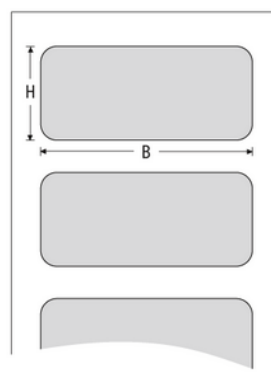

Preise gültig ab 01.01.2024 exkl. MwSt., freibleibend, Auftragsrabatt auf Anfrage / prices are valid from 01.01.2024 excl. VAT, subject to change, discounts upon request
sonst. Konditionen siehe www.gogatec.com/AGB.pdf, techn. Änderungen vorbehalten / terms & conditions can be found on our website: www.gogatec.com/AGB.pdf; error, technical modifications and variations are reserved



Der Thermotransferdruck hat sich zum führenden Verfahren für die variable Kennzeichnung und Etikettierung in Industrie, Handel und Logistik entwickelt. Schnellere Drucksysteme mit höheren Auflösungen erschließen dem Thermotransferdruckverfahren seit Jahren immer neue Anwendungen. Vor dem Hintergrund steigender Anforderungen wurden Farbbänder entwickelt, die bei höherer Sensibilität flexibler eingesetzt werden können und immer größeren Anforderungen an die Beständigkeit des Druckbildes gerecht werden. / *Thermal transfer printing has become the leading method for variable marking and labeling in industry, trade and logistics. Faster printing systems with higher resolutions exploit the thermal transfer printing method for years and more new applications. Against the background of increasing demands ribbons have been developed that can be used more flexibly with higher sensitivity and meet ever increasing demands on the durability of the printed image.*

Harz – Bänder / resin ribbons

Harzbänder werden unter hoher Druckenergie übertragen. Sie sind besonders wischbeständig, äußerst kratzfest und resistent gegen Benzin, Alkohol und teilweise gegen Lösemittel und Chemikalien. Sie sind geeignet für den Einsatz bei hohen Temperaturen. Auf glatten Kunststoffoberflächen liefern sie randscharfe Druckresultate mit extremer Deckkraft und Haltbarkeit. Die Harzbänder sind für 200-, 300- und 600-DPI-Drucker hervorragend geeignet. Auch glatte gestrichene Papieroberflächen können bedruckt werden. Die Bänder haben eine schwermetallfreie Formulierung gemäß EN 71 und sind UL-gelistet auf verschiedenen FLEXON- und 3M-Etikettenmaterialien. RoHS-konform. / *Resin ribbons are transferred under high pressure energy. They are particularly smudge resistant, extremely scratch-proof and resistant to gasoline, alcohol, and partly to solvents and chemicals. They are suitable for use at high temperatures. On smooth plastic surfaces they deliver crisp printing results with extreme opacity and durability. The resin bands suit for 200, 300 and 600-dpi printer. Also paper-coated surfaces can be printed. The tapes have a heavy metal free modeling according to EN 71 and are UL listed on various FLEXON- and 3M label materials. RoHS Compliant.*

Etikettenmaterial / label material: Polyethylen, Polyester weiß/silber/gelb/transparent, Sicherheitsfolie, Dokumentenfolie, Vinylfolie, Gewebematerial / *polyethylene, polyester white/silver/yellow/transparent, security film, documents, film, vinyl, fabric material*

Farben / colors: schwarz / black, rot / red, blau / blue, grün / green, gelb / yellow, orange / orange, weiß / white, grau / grey

Beständigkeit / resistance: sehr hoch / very high

Einsatzmöglichkeiten / application: Eigentumsetiketten, Inventaretiketten, Prüfplaketten, Gebots- & Verbotszeichen, Warnzeichen, Gefahrstoffkennzeichnung, Typenschilder, hochwertige & langlebige Produktkennzeichnung / *property labels, asset tags, inspection labels, mandatory & prohibition signs, warning signs, hazardous material identification, name plates, high quality & durable product labeling*

Wachs-/Harz – Mischband / wax/resin mixed ribbons

Wachs-/Harz – Mischbänder besitzen eine Formulierung auf Wachs-Harz-Basis und werden bei mittlerer Druckenergie appliziert. Sie garantieren randscharfen und detaillierten Druck auf glatten Papieroberflächen und eignen sich auch für Etiketten aus Kunststoff. Ihre Wisch- und Kratzbeständigkeit liegt deutlich über der v. Wachsbändern. Die Bänder sind UL-gelistet auf verschiedenen Etikettenmaterialien. RoHS-konform. / *Wax / resin - mixed tapes have a formulation on wax-resin base and are applied at medium pressure energy. They guarantee sharp-edged and detailed print on smooth paper surfaces and are also suitable for labels from plastic. Their smudge and scratch resistance is significantly higher than the wax strips. The tapes are UL listed on various label materials. RoHS Compliant*

Etikettenmaterial / label material: Papier, Polyethylen, Sicherheitsfolie, Vinylfolie, Gewebematerial / *paper, polyethylene, security film, vinyl, fabric material*

Farben / colors: schwarz / black, rot / red, blau / blue, grün / green

Beständigkeit / resistance: mittel / medium

Einsatzmöglichkeiten / application: Versandetiketten, Logistiketketten, Büroetiketten, Kabelmarkierer, allgemeine Produktkennzeichnung / *shipping labels, logistics labels, office labels, cable markers, general product labeling*

Wachs-Bänder / wax ribbons

Wachsbänder sind die preisgünstigste Qualitätsgruppe und speziell für die Applikation bei niedriger Druckenergie ausgelegt. Sie kommen vor allem bei Papieretiketten zum Einsatz, wo sie selbst auf rauen Oberflächen für überzeugende Druckergebnisse sorgen. RoHS-konform. / *Wax ribbons are the low cost quality group and specifically designed for applications using low pressure energy. They are mainly used for paper labels used where they provide even on rough surfaces convincing printing results. RoHS compliant.*

Etikettenmaterial / label material: Papier / *paper*

Farben / colors: schwarz / black

Beständigkeit / resistance: gering / low

Einsatzmöglichkeiten / application: Versandetiketten, Logistiketketten, Büroetiketten, allgemeine kurzlebige Produktkennzeichnung / *shipping labels, logistics labels, office labels, cable markers, general short-term product labeling*

Innenwicklung auf Anfrage /
inside winding on request

GOGAMARK TTB Thermotransfer-Farbbänder / thermal transfer color ribbons

Gruppe group	Farbband color ribbon	Breite mm width	Länge m length	Rollenkern Zoll roll- \AA /inch	Außenwickl. outside winding	Innenwickl. inside winding	Farbe color	ArtNr	€/Rolle /roll
A	Harz / resin				X		schwarz / black	TTB110SC/70HA	28,67
A	Wachs-Harz / wax-resin	110	74	1/2	X		schwarz / black	TTB110SC/70MA	20,95
A	Wachs / wax				X		schwarz / black	TTB110SC/70WA	11,03
B	Harz / resin				X		schwarz / black	TTB110SC/300HA	87,20
B	Harz / resin				X		blau / blue	TTB110BL/300HA	120,30
B	Harz / resin				X		grün / green	TTB110GN/300HA	120,30
B	Harz / resin				X		rot / red	TTB110RT/300HA	120,30
B	Harz / resin				X		weiß / white	TTB110WE/300HA	120,30
B	Wachs-Harz / wax-resin	110	300	1	X		schwarz / black	TTB110SC/300MA	54,10
B	Wachs-Harz / wax-resin				X		blau / blue	TTB110BL/300MA	75,00
B	Wachs-Harz / wax-resin				X		grün / green	TTB110GN/300MA	75,00
B	Wachs-Harz / wax-resin				X		rot / red	TTB110RT/300MA	75,00
B	Wachs-Harz / wax-resin				X		weiß / white	TTB110WE/300MA	75,00
B	Wachs / wax				X		schwarz / black	TTB110SC/300WA	21,51
C	Harz / resin					X	schwarz / black	TTB110SC/300HI	87,20
C	Harz / resin					X	blau / blue	TTB110BL/300HI	167,00
C	Harz / resin					X	grün / green	TTB110GN/300HI	a.A.
C	Harz / resin					X	grau / grey	TTB110GR/300HI	a.A.
C	Harz / resin					X	orange / orange	TTB110OR/300HI	a.A.
C	Harz / resin					X	rot / red	TTB110RT/300HI	167,00
C	Harz / resin	110	300	1		X	weiß / white	TTB110WE/300HI	a.A.
C	Harz / resin					X	gelb / yellow	TTB110GE/300HI	a.A.
C	Wachs-Harz / wax-resin					X	schwarz / black	TTB110SC/300MI	35,24
C	Wachs-Harz / wax-resin					X	blau / blue	TTB110BL/300MI	a.A.
C	Wachs-Harz / wax-resin					X	grün / green	TTB110GN/300MI	a.A.
C	Wachs-Harz / wax-resin					X	rot / red	TTB110RT/300MI	a.A.
C	Wachs / wax					X	schwarz / black	TTB110SC/300WI	a.A.
B+C	Harz für KBM / resin for KBM	110	360	1		X	schwarz / black	TTB110SC/360Y	252,00
B+C	Harz für KBM / resin for KBM	110	300	1	X		weiß / white	TTB110WH/360Y	252,00
C	Harz für RPS-LFH / resin for RPS-LFH	105	300	1	X		schwarz / black	TTB105SC/300HXX	268,00
C	Harz für RPS-LFH / resin for RPS-LFH	110	300	1	X		weiß / white	TTB110WH/360Y	252,00
D	Harz für TPM / resin for TPM	105	350	1		X	schwarz / black	TTB105SC/350Y	205,00
	Harz für KBM5 / resin for KBM5	100	300	1	X		schwarz / black	TTB-1966R/300	553,00

Gruppe / group	passende Drucker / appr. printer
A	Zebra TLP-Serie/ Eltron TLP 2844/ 3842/ 2844-Z/ 3844-7/ 2742/ 3742/ 3642/ T402/ G-Serie; SATO CS400-Serie; METO OS 214-TT und andere
B	Zebra Profi Performance Line: S600 / S4M / Z4M / Z6M / 105 SL / 90 XiIII Plus / 96 XiIII Plus / 140 XiIII Plus / 170 XiIII Plus / 220 XiIII Plus / ZM400 / ZM600 TSC TTP-245 / 247 / 343/ 345 / 246 / 2410 / 344 / 346 / 644, SATO 408 / 412 Valentin; Genicom 6441 / 6442 und andere
C	CAB A-Serie / Mach4 / e4; SATO CT / CL / GL / GT / M-84xx-Serie Datamax M- / I- / W-Class; DMX 600/800 / Titan / Prodigy / Max Intermex Easycoder 501XP / 601 XP / PM4i / PD4 / PX4i/-6i Printronix T3xxx-Serie; Avery 3.4 / 4.4 / 5.4; Pago und andere
D	Cembre Rolly3000

Preise gültig ab 01.01.2024 exkl. MwSt., freibleibend, Auftragsrabatt auf Anfrage /
prices are valid from 01.01.2024 excl. VAT, subject to change, discounts upon request
sonst. Konditionen siehe www.gogatec.com/AGB.pdf, techn. Änderungen vorbehalten /
terms & conditions can be found on our website: www.gogatec.com/AGB.pdf; error, technical modifications and variations are reserved

**GOGAMARK Reinigungssets für Thermotransferdrucker /
cleaning kits for thermal transfer printer**

Anleitung / instruction

erklärt wie Sie Ihren Drucker warten und seine Lebensdauer verlängern können / explains how to maintain your printer and extend its life

Drucker-Spray / printer-spray

um Farbbandreste von Druckköpfen und Druckwalzen zu entfernen / to remove ribbon residues from print heads and print rollers

Die Flüssigkeit nur zusammen mit Reinigungstüchern oder -tupfern verwenden / use the liquid only together with cleaning wipes or swabs

Reinigungstücher / cleaning tissue

sind für dem Drucker-Spray sowie den Etiketten- und Klebstoffentferner ausgelegt / are designed for the printer spray and the label and adhesive remover

Reinigungstupfer / cleaning swabs

werden zum Reinigen von Druckköpfen, Sensoren und Schneidvorrichtungen gemeinsam mit dem Drucker-Spray eingesetzt / are used for cleaning print heads, sensors and cutting devices together with the printer spray

Etiketten- und Klebstoffentferner / label- and adhesive remover

auf die Klebstoffreste sprühen und nach einigen Minuten mit den Reinigungstüchern entfernen / onto the adhesive residues and remove after a few minutes with the cleaning cloths

Druckluftreiniger / air duster

um den Drucker staubfrei zu halten / to keep the printer dust-free

Poliertuch / lapping sheet

um die glatte Oberfläche am Thermokopf wiederherzustellen / to restore the smooth surface on the thermal head



Feuchte Reinigungstücher / cleaning wipes

sind Einwegtücher zum Reinigen der Druckköpfe, Druckwalzen, Sensoren und Kunststoffteile / are disposable wipes for cleaning print heads, print rollers, sensors and plastic parts

Anleitung	Drucker-Spray	Tücher	Tupfer	Entferner	Druckluft	Poliertuch	Feuchte Tücher	ArtNr	/Stk.
instruction	printer-spray	tissue	swabs	remover	air duster	lapping sheet	cleaning wipes		/pc.
✓					-	-	-	TTZ-SET1	88,90
✓	200 ml	16 x 16 cm (25 Stk.)	25 Stk.	200 ml	200 ml	✓	25 Stk.	TTZ-SET2	133,50
-	-	-	-	-	-	-	25 Stk.	TTZ-TUCH	21,20

1 PE-Flasche Isopropylalkohol / 1PE bottle isopropyl alcohol (99%) 250 ml

1 Rolle fusselfreie Vliestücher / 1 roll of lint-free nonwoven wipes

Isopropylalkohol	Fusselfreie Vliestücher	ArtNr	/Stk.
isopropyl alcohol	lint free nonwoven wipes		/pc.
✓	✓	TTZ-SET3	13,90



Preise gültig ab 01.01.2024 exkl. MwSt., freibleibend, Auftragsrabatt auf Anfrage /

prices are valid from 01.01.2024 excl. VAT, subject to change, discounts upon request

sonst. Konditionen siehe www.gogatec.com/AGB.pdf, techn. Änderungen vorbehalten /

terms & conditions can be found on our website: www.gogatec.com/AGB.pdf; error, technical modifications and variations are reserved

Die TX210 Serie sind Hochleistungsdrucker, die für die Bewältigung einer großen Bandbreite von Druckaufgaben konstruiert sind. Die TX210 Serie ist ausgesprochen benutzerfreundlich, Etiketten und Thermotransferfolien sind einfach einzulegen. Die TX210 Serie kann im Hochgeschwindigkeitsmodus bis zu 203 mm pro Sekunde drucken und hat standardmäßig ein einfach abzulesendes LED-Display, das optional auch als Farb-LCD erhältlich ist. Die Drucker der TX210 Serie gibt es bis zu einer Auflösung von 600 dpi. Standardmäßig wird der Drucker mit eingebautem Ethernet geliefert, optional mit Wi-Fi 802.11 a/b/g/n/ac, Centronics Parallel-Schnittstelle, Sensor für Folienende, MFi Bluetooth 5.0, Echtzeituhr, Spendemodul, Cutter (Vollschnitt), Rollenabwickler oder Tastatur mit Display.

The TX210 series are high performance printers designed to handle a wide range of printing tasks. The TX210 series is extremely user friendly, labels and thermal transfer ribbons are easy to install. The TX210 Series can print up to 203 mm per second in high-speed mode and has an easy-to-read LED display as standard, with an optional color LCD available. The TX210 series printers are available up to 600 dpi resolution. As standard, the printer comes with built-in Ethernet, optional Wi-Fi 802.11 a/b/g/n/ac, Centronics parallel interface, end-of-sheet sensor, MFi Bluetooth 5.0, real-time clock, dispensing module, cutter (full cut), roll unwinder or keyboard with display.

Technische Daten / technical data:

Druckertechnologie / printing technology: Thermotransfer & Thermodirekt / thermal transfer and direct thermal

Speicher / memory: 128MB Flash, 128MB SDRAM, Micro SD Speicherartenplatz für Flash-Speichererweiterung bis zu / microSD card reader for Flash memory expansion, up to: 32 GB

Umgebung / environment condition: Betrieb / operation +5° bis/to +40°C / 25-85% nicht kondensierend / non-condensing, Lagerung / storage: -40° bis/to +60°C / 10-90% nicht kondensierend / non-condensing

Abmessung BxHxT / dimensions WxHxD: 226 x 200 x 332 mm

Stromversorgung / power: Eingang / input: AC100-240V, 2,5A, 50-60 Hz, Ausgang / output: DC 24V, 3,75A, 90W

Schnittstellen / interface: USB 2.0, RS-232, Internes Ethernet, 10/100 Mbps, USB-Host

Prüfsiegel / certification: FCC Klasse B, CE Klasse B, RCM, UL, cUL, TÜV/Safety, CCC, BIS, EAC, ENERGY STAR®

Gewicht / weight: 3,75 kg

Verbrauchsmaterial / material:

Sensortyp / sensor type: Transmissiver Sensor für Etikettenlücken (Gap) / transmissive gap sensor, justierbarer Sensor für reflektierende Markierung (Black Mark) / black mark reflective sensor (position adjustable), Folienrotation / ribbon encode sensor, Druckkopf geöffnet / head open sensor

Druckmaterial / media type: endlos, vorgestanzt, schwarze Markierung, leporello-gefaltet, Kerbe (außengewickelt) / continuous, die-cut, black mark, fan-fold, notch (outside wound)

Druckmaterialdicke / media thickness: 0,055 ~ 0,254 mm (2,17 ~ 10 mil)

Etikettenbreite / label width: 19 - 112 mm 0,75" ~ 4,4")

Etikettenlänge / label length: 3 ~ 25.400 mm (0,1" ~ 1.000") (TX210), 11.430 mm (TX310)

Etikettenrollen / label roll capacity: 127 mm (5") Außendurchmesser / outer diameter

Durchmesser Materialkern / media core diameter: 25,4 ~ 38,1 mm (1" ~ 1,5")

**TX210 Serie
auch geeignet für KBM /
TX210 series also suitable for KBM**

Schriftarten/Symbolik / fonts/symbolologies:

Barcode / bar code: 1D Barcode Code 39, Code 93, Code 128UCC, Code 128 Zeichensatz A, B, C, Codabar, Interleave 2/5, EAN-8, EAN-13, EAN-128, UPC-A, UPC-E, EAN and UPC 2 (5) Stellenerweiterung, MSI, PLESSEY, POSTNET, ITF14, EAN14, Code 11, TELEPEN, TELEPENN, PLANET, Code 49, Deutsche Post Identcode, Deutsche Post Leitcode, LOGMARS

• 2D Barcode TLC39, CODABLOCK F, PDF-417, Maxicode, DataMatrix, QR Code, Aztec, Micro PDF 417, GS1 DataBar (RSS Barcode)

Schriftrotation / font rotation: 0°, 90°, 180°, 270°



**GOGAMARK TX210 Serie Kleiner Thermotransferdrucker mit Ethernet ohne Cutter /
small thermal transfer printer with Ethernet without cutter**

Typ type	Auflösung dpi resolution	Rollenbreite max. mm roll width	Druckbreite max. mm print width	Drucklänge max. mm print length	Druckgeschwindigkeit max. mm / s print speed	Farb - LCD color - LCD	ArtNr part no.	€ /Stk. /pc.
TTPTX210LAN	203	127	108	25 400	203	nein / no	TTPTX210LAN	595,00
TTPTX210LANLCD						ja / yes	TTPTX210LANLCD	652,00
TTPTX310LAN	300	127	106	11 430	152	nein / no	TTPTX310LAN	773,00
TTPTX310LANLCD						ja / yes	TTPTX310LANLCD	820,00
Rollenabwickler / reel unwinder							TTZ-ABW 210	44,13
Cutter (Vollschnitt) / full cut							TTZ-CUT 210	212,00

Preise gültig ab 01.01.2024 exkl. MwSt., freibleibend, Auftragsrabatt auf Anfrage, **NETTOPREISE /**

prices are valid from 01.01.2024 excl. VAT, subject to change, discount upon request **NET PRICES**

sonst. Konditionen siehe www.gogatec.com/AGB.pdf, techn. Änderungen vorbehalten /

terms & conditions can be found on our website: www.gogatec.com/AGB.pdf; error, technical modifications and variations are reserved

Druckertechnologie / printing technology: Thermotransfer und Thermodirekt / thermal transfer and direct thermal
Prozessor / processor: Dual CPU & Dual OS: CPU 1 - 2 GB ROM, 256 MB RAM f. Linux OS; CPU 2 - 4 MB ROM, 64 MB RAM- ITRON OS
Speicher / memory: 2 GB ROM, 256 MB RAM
Sensoren / sensors: I-Marken-Sensor (reflektierend), Etikettenlückensensor (transmissiv) / I-mark sensor (reflective), label gap sensor (transmissive)
Druckmaterial / print. material: Etikettenrollen o. Endlosetikett. aus Papier/Kunststoff/Endlospapier / label rolls or cont. labels made o. paper/plastic/cont. paper
Etikettenrolle Durchmesser / label roll diameter: Max. Außendurchmesser 218 mm b. Rollenkern-Innendurchmesser 76,2 mm (bis 101 mm) / Max. outer diameter 218 mm at roll core inner diameter 76,2 mm (up to 101 mm)
Etikettenrolle Wickelrichtung / label roll winding direction: Innenwicklung/Außenwicklungm, kein Umwickeln der Rollen notwendig / inner winding/outer winding, no wrapping of the rollers necessary
Schriftarten / internal font: Standard-Bitmap: U, S, M, WB, WL, XS, XU, XM, XB, XL, OCR-A, OCR-B; TrueType Fonts, Zeichentabellen
Barcode / bar code: 1D: Code39, Code93, Code128, Codabar (NWT), EAN8/13, GS1-DatabarTM, GS1-128 (UCC/EAN 128), Interleaved 2/5, Industrial 2/5, JAN8/13, Matrix 2/5, MS1, Bookland, PostnetTM, UPC-A/E
 2D: PDF-417, Micro-PDF, Maxicode, GS1 DataMatrix, QR Code, Micro QR Code, Composite Symbologien
Herunterladbare Schriftarten/Grafiken/Formate / downloadable font/graphics/formats: max. 100 MB
Schnittstellen / interface: RS232C Standard (XON/XOFF, RTS/CTS); IE1284; USB2.0 Typ-A USB Host (2 ports); Ethernet 10/100 Mbps - DHCP (ipv4/ipv6), TCP/IP; EXT IO Amphenol D-Sub 14-pin Buchse
Optional Plug-In / optional plug-in: Wireless LAN (WiFi und CCX zertifiziert), IEEE 802.11 a/b/g/n/ac, Dual band (2,4 GHz, 5 GHz)
Online-Konfiguration / online configuration: SNMP Ver. 3, HTTPs
Unterstützte Druckersprachen / supported printer languages: Standard: SBPL, Automatisch erkannte Emulationen: SZPL, SDPL, SIPL, STCL / standard: SBPL, automatically recognized emulations: SZPL, SDPL, SIPL, STCL
Folie / ribbon: CL4NX: 600 m bzw. 450 m bei einer Breite von 39,5mm; max. Rollendurchmesser 90 mm; Farbbandbreite 39,5 - 128 mm / 600 m or 450 m with a width of 39.5 mm; max. roll diameter 90 mm; ribbon width 39.5 - 128 mm
 CL6NX: Länge wie CL4NX; Farbbandbreite 39,5 - 177 mm / length like CL4NX, ribbon width 39,5 - 177 mm
Folie Wickelrichtung / ribbon winding direction: Innenwicklung/Außenwicklungm, kein Umwickeln der Rollen notwendig / inner winding/outer winding, no wrapping of the rollers necessary
Kerndurchmesser / core diameter: 25,4 mm
Stromversorgung / power: 100-240V, 50/60 Hz
Umgebung / environment condition: Betrieb / operation +0°C bis / to +40°C, 30 ~ 80% nicht kondensierend / non-condensing; in Betrieb Linerless / operation linerless +5°C bis / to +35°C, 30 ~ 75% nicht kondensierend / non-condensing; Lagerung / storage -20°C bis / to +60°C, 30 ~ 90% nicht kondensierend / non-condensing
Abmessungen / dimensions: CL4NX: 271 x 457 x 321 mm; CL6NX: 338 x 457 x 321 mm
Gewicht / weight: CL4NX: 15 kg; CL6NX: 20 kg
Bildschirm-Display / screen display: TFT-Vollfarb LCD (320 x 240 pixel)
Zertifizierungen / certifications: IEC 60950, CE Marking, EN 60950-1, EN 55022 Class A, EN 55024, R&TTE, NEMssO-GS, cMETus, UL60950-1/CSA C22.2 No. 60950-1, FCC 15 (SUB B, C), ICES-003, NMB-003, BIS, C-Tick, RCM, CCC, SRRC, KC, S-Mark(Arg), SIRIM, IDA, PTQC, NBTC
Zus. Funktionen / add. functions: LCD Service-Videos, Multisprachen-Unterstützung der LCDs (30 verschiedene Sprachen), Energiesparmodus, große Status LED, Auto-Switching zwischen verschiedenen Schnittstellen, USB für Datenübertragung, Status Rückmeldung, Alarmton / LCD service videos, multi-language support of the LCDs (30 different languages), energy saving mode, large status LED, auto switching between different interfaces, USB for data transmission, status feedback, alarm sound
Selbstdiagnose-Prüfungen / self-diagnosis tests: Druckkopfkontrolle, Papierende-Erkennung/Farbbandende-Erkennung, Testdruck
 Gehäusedeckel-offen Detektion / Print head detection, paper detection, color tape end detection, test print, case cover open detection
Zubehör / accessories: CL4NX: Schneidevorrichtung, Linerless Kit, Etikettenspender mit integriertem Aufwickler, Echtzeituhr, UHF RFID, Wireless LAN Kit / cutting device, linerless kit, label dispenser with integrated rewinder, real-time clock, UHF RFID, wireless LAN kit, CL6NX: Schneidevorrichtung, Etikettenspender, Etikettenspender mit integriertem Aufwickler, Echtzeituhr, Wireless LAN Kit / Label dispenser, label dispenser with integrated rewinder, real-time clock, wireless LAN kit



GOGAMARK CL4NX / CL6NX Industriedrucker ohne / mit Cutter / industrial printer without/with cutter

Typ	Auflösung dpi	Druckgeschw. mm/s	Druckbreite mm	Drucklänge mm	Materialdicke mm	ArtNr		ArtNr	
						ohne Cutter /Stk.	€/Stk.	mit Cutter /Stk.	€/Stk.
type	resolution	max. print speed	print width	print length	material thickn.	without cutter	/pc.	with cutter	/pc.
CL4NX	203	254	104	2 500	0,06 - 0,26	TTPCL4NX2	1 635,00	TTPCL4NX2C	2 155,00
	305	203		1 500		TTPCL4NX3	1 961,00	TTPCL4NX3C	2 480,00
	609	152		400		TTPCL4NX6	3 150,00	TTPCL4NX6C	3 670,00
CL6NX	203	254	167,5	2 500	0,08 - 0,268	TTPCL6NX2	3 044,00	TTPCL6NX2C	3 843,00
	305	203		1 500		TTPCL6NX3	3 470,00	TTPCL6NX3C	4 269,00

GOGAMARK CL4NX / CL6NX Industriedrucker mit Cutter und Bluetooth oder WLAN / industrial printer with cutter and bluetooth or wlan

Typ	Auflösung dpi	Druckgeschw. mm/s	Druckbreite mm	Drucklänge mm	Materialdicke mm	ArtNr		ArtNr	
						Cutter+Bluetooth /Stk.	€/Stk.	Cutter+WLAN /Stk.	€/Stk.
type	resolution	max. print speed	print width	print length	material thickn.	without cutter	/pc.	with cutter	/pc.
CL4NX	203	254	104	2 500	0,06 - 0,26	TTPCL4NX2CBT	2 490,00	TTPCL4NX2CWLAN	2 480,00
	305	203		1 500		TTPCL4NX3CBT	2 815,00	TTPCL4NX3CWLAN	2 805,00
	609	152		400		TTPCL4NX6CBT	4 005,00	TTPCL4NX6CWLAN	3 995,00
CL6NX	203	254	167,5	2 500	0,08 - 0,268	TTPCL6NX2CBT	4 081,00	TTPCL6NX2CWLAN	4 162,00
	305	203		1 500		TTPCL6NX3CBT	4 506,00	TTPCL6NX3CWLAN	4 587,00

Preise gültig ab 01.01.2024 exkl. MwSt., freibleibend, Auftragsrabatt auf Anfrage, **NETTOPREISE** / prices are valid from 01.01.2024 excl. VAT, subject to change, discount upon request **NET PRICES**
 sonst. Konditionen siehe www.gogatec.com/AGB.pdf, techn. Änderungen vorbehalten / terms & conditions can be found on our website: www.gogatec.com/AGB.pdf; error, technical modifications and variations are reserved

Die Drucktechnik unterstützt Folienlängen bis zu 600 m und Etikettenrollen mit einem Außendurchmesser von bis zu 208,3 mm. Die zentrierte Grundeinstellung vereinfacht das Einlegen und Ausrichten des Materials. Das große LCD Bedienfeld ermöglicht einfache Druckereinstellungen, während durch den eingebauten Ethernet Druckserver die IT-Abteilung den Drucker ferngesteuert kontrollieren kann. The printing technology supports film lengths up to 600 m and label rolls with an outer diameter of up to 208.3 mm. The centered basic setting simplifies the insertion and alignment of the material. The large LCD panel allows for easy printer settings while by the built Ethernet print server, the IT department can control the printer remotely.

Technische Daten / technical data TTP-384M:

Drucktechnologie / printing technology: Thermotransfer und Thermodirekt / thermal transfer and direct thermal
Max. Druckbreite / max. print width: 219,5 mm
Max. Drucklänge / max. print length: 1.270 mm
Druckgeschwindigkeit / print speed: 101,6 mm/s
Speicher / memory: 8 MB Flash, 32 MB SDRAM, SD FLASH
Abmessung BxHxT / dimensions WxHxD: 440 x 336 x 504 mm
Gewicht / weight: 23,2 kg
Umgebung / environment condition: Betrieb / operation +5°C bis / to +40°C, Lagerung / storage -40°C bis / to +60°C
Stromversorgung / power: 90 - 264 V, 47/63 Hz
LCD-Display / LCD-display: Grafiktyp 128 x 64 Pixel, hintergrundbeleuchtet / graphic type 128 x 64 pixel with back light
Schnittstellen / interface: seriell RS-232C, parallel Centronics, USB 2.0, Interner Ethernet 10/100
Echtzeituhr / real-time clock: Standard
Prüfsiegel / certification: CE, FCC Klasse A, UL, CUL, TÜV/GS

Verbrauchsmaterial / material:

Etikettenbreite / labels width: 101,6 - 241,3 mm
Folienstärke / film strength: 0,06 - 0,254 mm
Etikettenlänge / length: 25,4 – 1.270 mm
Etikettenrolle / label roll capacity: 76,2 mm Rollenkern / core
Farbbänder / color ribbons: bis 300 m Länge / up to 300 m length, bis 67 mm Rollenaußendurchmesser / up to 67 mm outside diameter

Grafik / design:

Barcode / bar code: 1D: Code39, Code93, Code128 UCC, Code 128 Zeichensatz A,B,C, Codabar, Interleave 2 of 5, EAN-8, EAN-13, EAN-128, UPC-A, UPC-E, EAN und UPC 2 (5) Stellen Zusatz, MSI, PLESSEY, POSTNET, RSS-Stacked, GS1 DataBar, Code 11
 2D: PDF-417, Maxicode, DataMatrix, QR Code, Aztec
Schriftarten / internal font: 8 alphanumerische Bitmap Schriften / 8 alpha-numeric bitmap fonts

Zubehör / accessories:

Packungsinhalt / package content: CD mit Druckertreiber, USB-Kabel, Netzkabel, Papierkern für Folieneinwicklung, Handbuch für Schnellinstallation / CD with printer configurator, USB-cable, paper core for foil rewinding, power cord, manual for quick installation
Optional / optional equipment: GPIO Schnittstelle, Bluetooth Modul, Schneidwerk / GPIO interface, Bluetooth module, cutter

Sonst. technische Daten siehe Drucker mit Standard-Druckbreite! / Other technical data please see printer with standard width!

GOGAMARK TTP Industriedrucker für breite Folien / industrial printer for wide films

Typ type	Auflösung dpi resolution	Rollenbreite max. mm roll width	Druckbreite max. mm print width	USB	Ethernet	ArtNr	€/Stk. /pc.
TTP-268M	203	172,7	168			TTP268M	a.A.
TTP-366M	300			ja / yes	ja / yes	TTP366M	a.A.
TTP-384M	300	241,3	219,5			TTP384M	a.A.

a. A. = auf Anfrage / upon request

Auf Anfrage / upon request:    



Preise gültig ab 01.01.2024 exkl. MwSt., freibleibend, Auftragsrabatt auf Anfrage, **NETTOPREISE / prices are valid from 01.01.2024 excl. VAT, subject to change, discount upon request NET PRICES**
 sonst. Konditionen siehe www.gogatec.com/AGB.pdf, techn. Änderungen vorbehalten / terms & conditions can be found on our website: www.gogatec.com/AGB.pdf; error, technical modifications and variations are reserved

GOGAMARK SW-NL NiceLabel Etikettensoftware / label software

Mit der NiceLabel Software können verschiedene Thermotransfer- oder Laser-Etiketten wie z.B. Kabelmarkierer, Adermarkierer, Typenschilder, Warnschilder oder Schrumpfschläuche bedruckt werden, wobei eine freie Definition der Abmessungen möglich ist. Die Daten werden einfach aus Excel, Word, Access oder einer Datenbank übernommen. Die Einbindung von Grafiken ist ebenfalls möglich. Sobald verknüpfte Dateien geändert werden, erfolgt ein automatischer Ausdruck. Barcodes und 2D-DataMatrix-Codes werden automatisch umgesetzt. Die Software ist kompatibel mit Windows 7, 8, 8.1, 10, WindowsServer 2012, 2012 R2, 2016, 2019. Im Lieferumfang ist außerdem ein Druckertreiber für alle gängigen Thermotransferdrucker enthalten. /

With the NiceLabel software different thermal transfer or laser labels can be printed such as cable markers, wire marker, identification plates, warning labels or shrink sleeves can be printed, a clear definition of the dimensions is possible. The data is simply copied from Excel, Word, Access, or a database. The integration of graphics is also possible. Once linked files are changed, an automatic expression will be printed. Barcodes and 2D Data Matrix codes are automatically converted. The software is compatible with Windows 7, 8, 8.1, 10, WindowsServer 2012, 2012 R2, 2016, 2019. Printer driver for all common thermal transfer printers is included.

Funktionsumfang / scope of function:

Designer Express (Einsteigersoftware / beginner software)

- **Etikettengestaltung mit Standard-Barcodes** / label design with standard barcodes
- **Intuitive Benutzeroberfläche** / intuitive user interface
- **All-in-One-Druckmodul** für einen schnellen Druck / all-in-one printing module for fast printing

Designer Pro (Vollversion mit großem Funktionsumfang / full version with wide range of functions)

- **Für professionelles Etikettendesign** / for professional label design
- **Intuitive Benutzeroberfläche** / intuitive user interface
- **Umfangreiche Anbindungsmöglichkeiten für Datenbanken** / extensive connectivity for databases

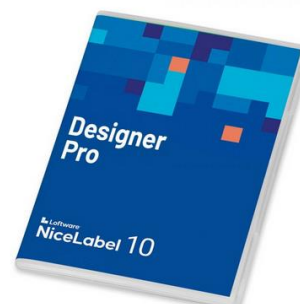

SW-NL-DP

Weitere Upgrades von älteren Versionen auf Anfrage / other upgrades from older versions on request

Typ <i>type</i>	Lizenzen <i>licenses</i>	ArtNr	€ /Stk. <i>/pc.</i>
Vollversionen / full versions			
Designer Express	1 Benutzer / user	SW-NL-DE	345,00
Designer Pro	1 Benutzer / user	SW-NL-DP	595,00
Designer Pro + 3 Drucker / printer	3 Drucker / printer *	SW-NL-DP3	965,00
Designer Pro + 5 Drucker / printer	5 Drucker / printer *	SW-NL-DP5	1 395,00
Designer Pro + 10 Drucker / printer	10 Drucker / printer *	SW-NL-DP10	2 415,00
+ 5 Drucker zusätzlich für / additional f. Designer Pro	+ 5 Drucker / printer *	SW-NL-DP+5	1 205,00
Aufpreis für / surcharge f. Dongle + Nicelabel CD		SW-NL-DOCD	25,00
Produkt-Upgrades / product upgrades			
Designer Express auf / to Designer Pro	1 Benutzer / user	SW-NL-DEDP	265,00
Designer Express auf / to Designer Pro + 3 Druckern / printer	3 Drucker / printer *	SW-NL-DEDP3	635,00
Designer Pro auf / to Designer Pro + 3 Druckern / printer	3 Drucker / printer *	SW-NL-DPDP3	375,00
Versions-Upgrades von 2019 auf aktuelle Version / version upgrades from 2019 to current version			
Designer Express	1 Benutzer / user	SW-NL-DE-U	165,00
Designer Pro	1 Benutzer / user	SW-NL-DP-U	295,00
Designer Pro + 3 Drucker / printer	3 Drucker / printer *	SW-NL-DP3-U	475,00
Designer Pro + 5 Drucker / printer	5 Drucker / printer *	SW-NL-DP5-U	695,00
Designer Pro + 10 Drucker / printer	10 Drucker / printer *	SW-NL-DP10-U	1205,00
Designer Pro Version Upgrade + 5 Drucker zusätzlich / additional printer	+ 5 Drucker / printer *	SW-NL-DP+5-U	575,00

*unbegrenzte Anzahl an Benutzern / unlimited users

Preise gültig ab 01.01.2024 exkl. MwSt., freibleibend, Auftragsrabatt auf Anfrage, **NETTOPREISE** / prices are valid from 01.01.2024 excl. VAT, subject to change, discount upon request **NET PRICES**
sonst. Konditionen siehe www.gogatec.com/AGB.pdf, techn. Änderungen vorbehalten / terms & conditions can be found on our website: www.gogatec.com/AGB.pdf; error, technical modifications and variations are reserved

**Paketpreise für Drucker + Software inkl. Installation und
Einschulung in Österreich /
package prices for printer + software incl. installation and training in Austria**

GOGAMARK DPK Druckerpaket klein TX210 Serie / printer package small

Druckerpaket beinhaltet / printer package includes:

**Drucker, Software, USB-Kabel, 1 Farbband, ext. Rollenabwickler, Installation und Einschulung /
printer, software, usb cable, 1 ribbon, ext. roll unwinder, installation and training**

Drucker	€ /Stk. /pc.	Harzband	Software	€ /Stk. /pc.	Cutter	ArtNr.	€ /Paket /package
TTPTX210LAN	595,00	TTB110SC/300HA	SW-NL-DE	345,00		TTPTX210LAN KL EXP	999,00
TTPTX210LAN	595,00	TTB110SC/360Y	SW-NL-DE	345,00	nein / no	TTPTX210LAN KL EXP K*	1 149,00
TTPTX210LANLCD	652,00	TTB110SC/300HA	SW-NL-DP	595,00		TTPTX210LANLCD KL P	1 299,00
TTPTX310LAN	773,00	TTB110SC/300HA	SW-NL-DE	345,00		TTPTX310LAN KL EXP	1 149,00
TTPTX310LAN	773,00	TTB110SC/360Y	SW-NL-DE	345,00	nein / no	TTPTX310LAN KL EXP K*	1 299,00
TTPTX310LANLCD	820,00	TTB110SC/300HA	SW-NL-DP	595,00		TTPTX310LANLCD KL P	1 449,00
TTPTX210LAN	807,00	TTB110SC/300HA	SW-NL-DP	595,00		TTPTX210LANC KL P	1 649,00
TTPTX210LANLCD	864,00	TTB110SC/300HA	SW-NL-DP	595,00	ja / yes	TTPTX210LANLDCD KL P	1 699,00
TTPTX310LAN	985,00	TTB110SC/300HA	SW-NL-DP	595,00		TTPTX310LANC KL P	1 799,00
TTPTX310LANLCD	1 032,00	TTB110SC/300HA	SW-NL-DP	595,00		TTPTX310LANLDCD KL P	1 849,00

* für Kabelbündelmarkierer / cable bundle markers

GOGAMARK DPG Druckerpaket groß CL4NX / printer package larg

Druckerpaket beinhaltet / printer package includes:

**Drucker, Software, USB-Kabel, 1 Farbband, Installation und Einschulung /
printer, software, usb cable, 1 ribbon, installation and training**

Drucker	€ /Stk. /pc.	Harzband	Software	€ /Stk. /pc.	Cutter	ArtNr.	€ /Paket /package
TTPCL4NX2	1 635,00	TTB110SC/300HA	SW-NL-DE	345,00		TTPCL4NX2 GR EXP	1 949,00
TTPCL4NX2	1 635,00	TTB110SC/300HA	SW-NL-DP	595,00		TTPCL4NX2 GR PRO	2 199,00
TTPCL4NX3	1 961,00	TTB110SC/300HA	SW-NL-DE	345,00		TTPCL4NX3 GR EXP	2 249,00
TTPCL4NX3	1 961,00	TTB110SC/300HA	SW-NL-DP	595,00	nein / no	TTPCL4NX3 GR PRO	2 499,00
TTPCL4NX3	1 961,00	TTB110SC/360Y	SW-NL-DE	345,00		TTPCL4NX3 GR EXP KBM*	2 399,00
TTPCL4NX6	3 150,00	TTB110SC/300HA	SW-NL-DE	345,00		TTPCL4NX6 GR EXP	3 399,00
TTPCL4NX6	3 216,00	TTB110SC/300HA	SW-NL-DP	595,00		TTPCL4NX6 GR PRO	3 699,00
TTPCL4NX2C	2 155,00	TTB110SC/300HA	SW-NL-DP	595,00		TTPCL4NX2C GR PRO	2 699,00
TTPCL4NX3C	2 480,00	TTB110SC/300HA	SW-NL-DP	595,00	ja / yes	TTPCL4NX3C GR PRO	2 999,00
TTPCL4NX6C	3 670,00	TTB110SC/300HA	SW-NL-DP	595,00		TTPCL4NX6C GR PRO	4 099,00

* für Kabelbündelmarkierer / cable bundle markers

Preise gültig ab 01.01.2024 exkl. MwSt., freibleibend, Auftragsrabatt auf Anfrage, **SONDERANGEBOT DRUCKERPAKET /**

prices are valid from 01.01.2024 excl. VAT, subject to change, discount upon request **SPECIAL OFFER PRINTER PACKAGE**

sonst. Konditionen siehe www.gogatec.com/AGB.pdf, techn. Änderungen vorbehalten /

terms & conditions can be found on our website: www.gogatec.com/AGB.pdf; error, technical modifications and variations are reserved



Division Electric

Rechteck & Rund-Steckverbinder / <i>industrial connectors</i>
Schaltschrank-Zubehör / <i>cabinet accessories</i>
LED – Leuchten + Anzeigen / <i>LED – lights + displays</i>
Ventilstecker + M12/M8 / <i>valve plugs + M12/M8</i>
Kabelschuhe + Aderendhülsen / <i>cabl e lugs + cord end sleeves</i>
Taster + Schalter / <i>pushbuttons + switches</i>
Reihenkl emmen / <i>terminal blocks</i>
Sicherungen / <i>fuses</i>
Spezial-Leitungen / <i>special cables</i>

GOGPLUG 
 GOGSWITCH
 GOGLIGHT
 GOGPLUG
 GOGPIN
 GOGPUSH
 GOGTERM
 GOGUSE
 GOGLEX

Division Mechanic

Kabelverschraubungen & Einführungen / <i>cabl e glands + entries</i>
Kabelschutzschläuche / <i>cabl e conduits</i>
Werkzeuge / <i>tools</i>
Schrumpfschläuche / <i>shrinking tubes</i>
Kabelbinder / <i>cabl e ties</i>
Gehäuse & Schränke / <i>enclosures + cabinets</i>
Montagematerial / <i>mounting material</i>
Gitterkabeltrassen / <i>cabl e trays</i>
EMV-Produkte / <i>EMC products</i>
Schrankverdrahtungssysteme / <i>cabl e wiring systems</i>

GOGFIX
 GOGCON 
 GOGTOOL
 GOGSHRINK
 GOGTIE
 GOGBOX
 GOGMOUNT
 GOGTRAY
 GOGSHIELD
 GOGFRAME

Division Marking

Beschriftungen + Kabelmarkierer / <i>labeling+cabl e markers</i>
--

GOGMARK

Division Electronic

Netzgeräte + Trafos / <i>power supplies + transformers</i>
Relais+ Messwertwandler / <i>relais + transducers</i>
SPS + Elektronikstecker / <i>SPS + electronic connectors</i>
Sensorik + Endschalter / <i>sensors + end switches</i>

GOGPLUS
 GOGFACE
 GOGPLUG
 GOGSENS

Specials

ATEX – Produkte / <i>ATEX – products</i>
Produkte für Schienenfahrzeuge / <i>products for railway industry</i>
Produkte für Lebensmittelproduktion / <i>products for food industry</i>
Produkte für Fernwärmetechnik / <i>products for district heating</i>

GOGEX
 GOGRAIL
 GOGFOOD
 GOGHEAT

Weiters liefern wir / *we also supply* : ZOLLER + FRÖHLICH, AIONA, LÜTZE, SCHNEIDER, RITTAL, SIEMENS