



## Inhaltsverzeichnis / table of contents

### EMV-KLAMMER, SOCKEL / EMC-CLAMP, SOCKET

GOGASHIELD K, FK und S Schirmklammer, Federklammer und Sockel / <i>shield clamp, spring clamp and socket</i> .....	5
--	---

### EMV-SCHIENEN / EMC-SHIELD RAILS

GOGASHIELD SS8 EMV-Schirmschiene / <i>EMC-shield rail</i> .....	6
GOGASHIELD SS1 EMV-Schirmschiene / <i>EMC-shield rail</i> .....	6
GOGASHIELD SS7 EMV-Schirmschiene und Zubehör / <i>EMC-shield rail and accessories</i> .....	7
GOGASHIELD SS3 EMV-Schirmschiene / <i>EMC-shield rail</i> .....	7
GOGASHIELD K3 und K4 EMV-Schirmklammern / <i>EMC-shield clamps</i> .....	8
GOGASHIELD K5 EMV-Schirmklammer / <i>EMC-shield clamp</i> .....	8
GOGASHIELD K6 und K7 EMV-Schirmklammern / <i>EMC-shield clamps</i> .....	9
GOGASHIELD K7/2 Schirmklammer mit 2-facher Zugentlastung / <i>emc shield clamp with double strain relief</i> .....	9
GOGASHIELD K2 EMV-Schirmklammern / <i>EMC-shield clamps</i> .....	9
GOGASHIELD SOCKEL zum Aufschneiden / <i>socket for snap</i> .....	10

### EMV-FEDERKLEMME UND SCHIRMSCHIENE / EMC-SPRING CLAMP AND SHIELD RAIL

GOGASHIELD FK1 Federklemme / <i>EMC-spring clamp</i> .....	11
GOGASHIELD SS5 EMV-Schirmschienen / <i>EMC-shield rails</i> .....	11
GOGASHIELD Montagefüße / <i>mounting socket</i> .....	11

### KABELBINDER / CABLE TIES

GOGATIE KB Kabelbinder Edelstahl / <i>cable ties stainless steel</i> .....	12
GOGATIE DSTG1 Spannwerkzeug für Metall-Kabelbinder / <i>automatically tensioning tool for steel cable ties</i> .....	12

### EMV-SCHIRMANSCHLUSSKLEMMEN / EMC-SHIELDING TERMINALS

GOGASHIELD AK6 EMV-Federklemme / <i>EMC-spring clamp</i> .....	13
GOGASHIELD KL-SSCU Sammelschienenklemme / <i>busbar clamp</i> .....	13
GOGASHIELD K8 und K9 EMV-Schirmklammern für Sammelschiene / <i>EMC-shield clamps for bus bar</i> .....	13
GOGASHIELD K8-D und K9-D EMV-Schirmklammern zweifach f. Sammelschiene / <i>double EMC-shield clamps f. bus bar</i> .....	14
GOGASHIELD SSCU Cu-Sammelschiene / <i>Cu - bus bar</i> .....	14
GOGASHIELD STSSCU & STISSCU Schienenträger / <i>rail carriers</i> .....	14

### EMV-SCHIRMANSCHLUSSKLEMMEN FÜR C-SCHIENEN / EMC-SHIELD CLAMPS FOR STANDARD C-RAILS

GOGASHIELD K13 EMV-Schirmklammern / <i>EMC-shield clamps</i> .....	15
GOGASHIELD K14 EMV-Schirmklammern / <i>EMC-shield clamps</i> .....	15
GOGASHIELD K15 EMV-Schirmklammern mit Zugentlastung / <i>EMC-shield clamps with strain relief</i> .....	15
GOGASHIELD K16 EMV-Schirmklammern mit zweifacher Zugentlastung / <i>EMC-shield clamps with double strain relief</i> .....	16
GOGASHIELD K17 EMV-Schirmklammern / <i>EMC-shield clamps</i> .....	16
GOGASHIELD K18 EMV-Schirmklammern mit Zugentlastung / <i>EMC-shield clamps w. strain relief</i> .....	16
GOGASHIELD Montagefuß für C-Schiene / <i>mounting foot for standard C-rail</i> .....	16

### EMV-SCHIRMKLAMMERN F. PERIPHERIEMODULE / EMC-TERMINAL CLAMPS F. PERIPHERAL MODULES

GOGASHIELD K10 EMV-Schirmklammern einfach/zweifach für Peripheriemodule verschiedener Hersteller / <i>EMC-terminal clamps for peripheral modules various manufacturer</i> .....	17
GOGASHIELD GOGASHIELD K10-S/K10-B EMV-Schirmklammern einfach/zweifach für Peripheriemodule Siemens & Beckhoff / <i>EMC-terminal clamps for peripheral modules SIEMENS &amp; BECKHOFF</i> .....	17

### EMV-SCHIRMANSCHLUSSKLEMMEN AUS ALU / EMC-SHIELDING TERMINALS MADE OF ALUMINIUM

GOGASHIELD AK1 EMV-Federklemme aus Alu / <i>EMC-spring clamp made of aluminium</i> .....	18
GOGASHIELD AK5 EMV-Schraubklemme aus Alu / <i>EMC-screw terminal made of aluminium</i> .....	18

### EMV-SCHRAUBKL. & ANKERSCHIENEN ALU / EMC-SCREW TERMINALS & ANCHOR RAILS ALU

GOGASHIELD AK4 EMV-Schraubklemme / <i>EMC-screw terminal</i> .....	19
GOGASHIELD Ankerschiene / <i>anchor rail</i> .....	19
GOGASWITCH Spezialmuttern SM / <i>special nuts</i> .....	19

### BÜGELSCELLEN UND C-SCHIENE / CLAMP CLIPS AND C-RAIL

GOGASHIELD BSM Bügelschellen / <i>clamp clips</i> .....	20
GOGASHIELD GWM Metall-Gegenwannen für BSM Bügelschellen / <i>metal counter through for clamp clips</i> .....	20
GOGASWITCH C-Schienen / <i>c-rails</i> .....	20

## EMV-SCHIRMANSCHLUSSKLEMMEN EDELSTAHL / EMC-SHIELDING TERMINALS STAINLESS STEEL

GOGASHIELD AK2 EMV-Federklemme / EMC-spring clamp.....	21
GOGASHIELD AK3F EMV-Schraubklemme / EMC-screw terminal.....	21
GOGASHIELD AK3 EMV-Schraubklemme / EMC-screw terminal.....	21

## ANKERSCHIENEN AUS EDELSTAHL & ZUBEHÖR / ANCHOR RAILS OF STAINL. STEEL & ACCESS.

GOGASHIELD Ankerschienen aus Edelstahl A2 / anchor rails made of stainless steel A2.....	22
GOGASHIELD Nutensteine aus Edelstahl A4 / slot nuts made of stainless steel A4.....	22
GOGASHIELD Schutzleiterklemmen / protective conductor terminals.....	22

## ANKERSCHIENEN AUS STAHL UND ZUBEHÖR / ANCHOR RAILS MADE OF STEEL AND ACCESSORIES

GOGASHIELD Ankerschienen FV (RZ) aus feuerverz. Stahl / anchor rails FV (RZ) made of galvanized steel.....	23
GOGASHIELD Unterlagsscheiben aus feuerverzinktem Stahlblech / washer galvanized steel sheet.....	23
GOGASHIELD Schienenträger STR- A / rail holder.....	23

## STÜTZISOLATOREN MIT SECHSKANT / HEXAGON POST INSULATORS

GOGASHIELD STI 1.....	24
GOGASHIELD STI 2.....	25
GOGASHIELD STI 3.....	26
GOGASHIELD STI 4.....	27
GOGASHIELD STI 5.....	28

## VERKABELUNGSZUBEHÖR / WIRING ACCESSORIES

GOGASHIELD DZP Kunststoff-Abstandshalter / plastic spacer.....	29
GOGASHIELD ISO Gewindestifte f. Isolatoren / screws f. isolators.....	29
GOGASHIELD TFP/TMP Kunststoff-Knöpfe / plastic knobs.....	29
GOGASHIELD DZM Metallische Abstandshalter / metallic spacer.....	30

## ABISOLIERZANGE / WIRE STRIPPER

GOGATOOL Abisolierzange Outlet Special 20 / wire stripper.....	31
--	----

## FLACHBANDERDER & SCHUTZLEITERDRÄHTE / FLAT CONDUCT. EARTH. & PROT. CONDUCT. WIRES

GOGASHIELD FB Flachbänderder / flat conductor earthing.....	32
GOGASHIELD FB-R Flachband verzinkt endlos auf Rolle / tinned flat conductor endless on roll.....	33
GOGAPIN KS-RKFB Kabelschuh für Flachbänderder / cable lug for flat conductor earthing.....	33
GOGATOOL FB-PR Presseinsatz für Flachbandkabelschuh / press insert for flat conductor cable lug.....	33
GOGASHIELD Schutzleiterdraht / protective conductor wire.....	33
GOGASHIELD RL hochflexible Rundlitze silikonumspritzt / highly flexible copper cables silicone coated.....	34

## GEFLECHT AUS METALL / BRAIDED METAL

GOGASHIELD MBS Abschirmgeflecht / shielding.....	35
GOGACON GSEMV EMV beschichteter Geflechtsschlauch / EMC coated braided sleeve.....	36

## ERDUNGSBANDSCHELLEN / GROUNDING STRAP CLAMP

GOGASHIELD EBU Erdungsbandschelle Universal / universal grounding strap clamp.....	37
GOGASHIELD EBE Erdungsbandschelle Edelstahl / stainless steel grounding strap clamp.....	37

## ERDUNGSROHRSCHELLEN / GROUNDING PIPE CLAMP

GOGASHIELD RS-CU Erdungsrohrschelle / grounding pipe clamp.....	38
GOGASHIELD RS-FE Erdungsrohrschelle / grounding pipe clamp.....	38
GOGASHIELD RS-D Erdungsrohrschelle / grounding pipe clamp.....	38
GOGASHIELD RS-MS Erdungsrohrschelle / grounding pipe clamp.....	38

## EMV-VERSCHRAUBUNGEN / EMC GLANDS

GOGAFIX EMV metrisch / EMC metric.....	39
GOGAFIX EMV PG / EMC PG.....	39
GOGAFIX EMV Klemmbereich Standard Zoll / standard clamping range inch.....	40
GOGAFIX EMV-EST / EMC stainless steel.....	40
GOGAFIX EMV4 metrisch / EMC4 metric.....	41
GOGAFIX EMV5 metrisch mit hohem Derating / EMC5 metric w. high derating.....	42
GOGAFIX EMV3 metrisch / EMC metric.....	43
GOGAFIX EMV2 PG / EMC2 PG.....	43
GOGAFIX GMEMV1 Gegenmutter metrisch / EMC locknuts metric.....	44
GOGAFIX GMEMV1 Gegenmutter PG / EMC locknuts PG.....	44
GOGASHIELD EMV Schirmbügel / EMC shield bracket.....	45
GOGASHIELD EL Erdungsglaschen für Verschraubungen / earthing brackets for glands.....	45

## EMV-KABELDURCHFÜHRUNGEN TEILBAR / DIVISIBLE EMC CABLE ENTRY SYSTEMS

GOGAFIX EMV-KT-klein Teilbare EMV-Kabeldurchführungstüllen / <i>divisible small emc cable entry grommets</i> .....	46
GOGAFIX EMV-KT-groß Teilbare EMV-Kabeldurchführungstüllen / <i>divisible large emc cable entry grommets</i> .....	46
GOGAFIX EMV-KEL-U EMV-Kabeldurchführungsleiste / <i>emc cable entry frame</i> .....	47
GOGAFIX EMV-KEL-DS EMV-Kabeldurchführungsleiste IP55 / <i>emc cable entry frame IP55</i> .....	47
GOGAFIX KVT-DS teilbare EMV-Kabelverschraubung / <i>divisible emc cable gland</i> .....	48

## LEITENDE GEWEBEDICHTUNGEN / CONDUCTIVE TISSUE SEALING

GOGASHIELD Rechteck-Profil / <i>rectangular profile</i> .....	49
GOGASHIELD Halbrund-Profil / <i>semicircled profile</i> .....	49
GOGASHIELD Dreieck-Profil / <i>triangular profile</i> .....	49
GOGASHIELD Winkel-Profil / <i>angled profile</i> .....	49

## KONTAKTFEDERN ZUM AUFSTECKEN / CONTACT SPRINGS FOR PLUGGING

GOGASHIELD FCB-176 Kontaktfeder zum Aufstecken / <i>contact spring for plugging</i> .....	50
GOGASHIELD FCB-221 Kontaktfeder zum Aufstecken / <i>contact spring for plugging</i> .....	50
GOGASHIELD FCB266 Kontaktfeder zum Aufstecken / <i>contact spring for plugging</i> .....	50
GOGASHIELD FCB296 Kontaktfeder zum Aufstecken / <i>contact spring for pluggi</i> .....	50
GOGASHIELD FCB736 Kontaktfeder zum Aufstecken / <i>contact spring for plugging</i> .....	50
GOGASHIELD FCB-422 Kontaktfeder zum Aufstecken / <i>contact spring for plugging</i> .....	51
GOGASHIELD FCB-423 Kontaktfeder zum Aufstecken / <i>contact spring for plugging</i> .....	51
GOGASHIELD FCB551 Kontaktfeder zum Aufstecken / <i>contact spring for plugging</i> .....	51
GOGASHIELD FCB571 Kontaktfeder zum Aufstecken / <i>contact spring for plugging</i> .....	51
GOGASHIELD FCB574 Kontaktfeder zum Aufstecken / <i>contact spring for plugging</i> .....	51

## LEITFÄHIGE BÄNDER / CONDUCTIVE TAPES

GOGASHIELD Leitfähiges Band – Kupferfolie / <i>conductive tape with copper foil</i> .....	52
GOGASHIELD Leitfähiges Band – Aluminiumfolie / <i>conductive tape with aluminium foil</i> .....	52
GOGASHIELD Leitfähiges Band – flexibler, reißfester Vlies / <i>conductive tape with flexible tear-resitant fleece</i> .....	52

## RC MOTORENTSTÖRUNG BIS 10KW / MOTOR SUPPRESSION UP TO 10KW

GOGASHIELD RC3-S .....	53
GOGASHIELD RC3-D.....	53
GOGASHIELD RC3-SD.....	53
GOGASHIELD RC3-S .....	54
GOGASHIELD RC3-D .....	54
GOGASHIELD RC3-SD.....	54
GOGASHIELD RC3-S .....	55
GOGASHIELD RC3-D .....	55
GOGASHIELD RC3-SD.....	55
GOGASHIELD RC3-S .....	56
GOGASHIELD RC3-D .....	56
GOGASHIELD RC3-SD.....	56

## SCHALTSCHRANKLÜFTER MIT EMV-SCHIRMUNG / CABINET FAN WITH EMC-SHIELDING

GOGASHIELD LMEMV .....	57
GOGASHIELD LMEMV .....	58
GOGASHIELD GV-EMV Austrittsfilter für LV-EMV Lüfter Serie / <i>outlet filter GV-EMV for fan series LV-EMC</i> .....	58
GOGASHIELD DL-EMV Dachlüfter / <i>roof vent</i> .....	59
GOGASHIELD DE-EMV Dachentlüftung / <i>roof vent</i> .....	59
GOGASHIELD BV-EMV Blindrahmen / <i>blind frame</i> .....	59

**Großflächige, dauerhafte EMV-Abschirmung für einzelne Leitungen bis 12 mm Durchmesser.  
Aufschnappbar auf Hutschiene TS 35 direkt beim Gerät. /**

*Extensive and permanent EMC-shielding for single wires to a diameter of 12 mm. Snap on TS 35 rail directly in the device socket.*

**Sockel auf DIN-Hutschiene rasten / snap on DIN-rail**

**Kabelschirm in Breite der Klammer abisolieren / strip the screen width of the clip**

**Offenen Kabelschirm auf Sockel auflegen / apply shielded cable on socket**

**Klammer einrasten und andrücken / press on clamp to snap in**

**Der aufschnappbare Sockel bietet außerdem die Möglichkeit, an beiden Seiten über die Kabelisolation eine Zugentlastung mit Kabelbindern zu realisieren. /**

*Socket for snap on had possibility to mount cable ties on both sides for strain relief.*

**Material / material:** Federstahl / spring steel

**Materialstärke / material thickness:** 0,3 mm

**Temperaturbereich / temperature range:** 0°C - +60°C

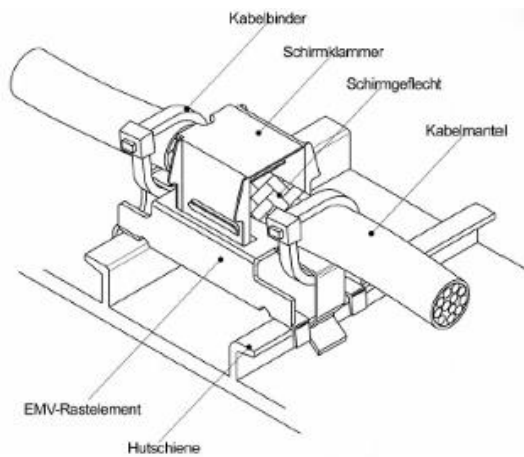

**Klammer / clip K1 = Lenze EZAMBHXM007**

**GOGASHIELD K, FK und S Schirmklammer, Federklammer und Sockel / shield clamp, spring clamp and socket**

Typ	Bezeichnung	Länge	für Schirm-Ø	VPE	ArtNr	€/Stk.
type	name	length	shield- Ø	PU		/pc.
K1	Schirmklammer / shield clamp	-	1 - 12	100	162000	1,60
FK2	Federklammer / spring clamp	42	12 - 20	50	162012	4,86
FK3	Federklammer / spring clamp	55	20 - 30	50	162013	5,64
FK4	Federklammer / spring clamp	74	30 - 50	50	162014	7,20
S1	Sockel / socket	18	-	100	162001	1,72



**Klammer K1**

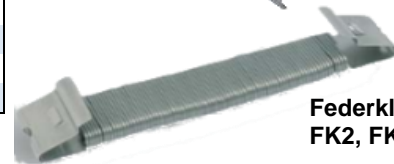

**Federklammer  
FK2, FK3, FK4**



**Sockel S1**

Preise gültig ab 01.01.2024 exkl. MwSt., freibleibend, Auftragsrabatt auf Anfrage /

prices are valid from 01.01.2024 excl. VAT, subject to change, discounts upon request

sonst. Konditionen siehe [www.gogatec.com/AGB.pdf](http://www.gogatec.com/AGB.pdf), techn. Änderungen vorbehalten /

terms & conditions can be found on our website: [www.gogatec.com/AGB.pdf](http://www.gogatec.com/AGB.pdf); error, technical modifications and variations are reserved

## GOGASHIELD SS8 EMV-Schirmschiene / EMC-shield rail

Ablängen nach Kundenwunsch /  
crosscut on demand

Passend für Schirmklammer K und Federklammer FK /  
suitable for shield clamp and spring clamp

Höhere Ausführung als SS1, daher für Schirmklammer S1 auch bei sehr dünnen Leitungen geeignet /  
higher dimension as SS1, also for shield clamp S1 and wires with small insulation diameter

Jeder Schlitz hat eine Ausbuchtung für Montage mit Befestigungswinkel oder Schraube M5 /  
all slots have a bulge for mounting with mounting brackets or M5 screws

Markierungen zum Kürzen per Säge auf gewünschte Länge /  
markings for cutting with saw

Auch für Kabelanfangschelle geeignet! / Also for cable clamp!

Material / material: Stahlblech verzinkt / zinc plated steel

Materialstärke / material thickness: 1,0 mm

Typ	Anzahl Kabel	Länge mm	Breite mm	Tiefe mm	VPE Stk.	ArtNr	€ /Stk.
type	amount cable	length	width	depth	PU		/pc.
SS8-92/1950	92	1950	32	15	1	167180	38,33
Befestigungswinkel	4	114	32	10	1	167186	9,83



## GOGASHIELD SS1 EMV-Schirmschiene / EMC-shield rail

Passend für Schirmklammer K und Federklammer FK /  
suitable for shield clamp K and spring clamp FK

Sonderabmessungen und -ausführungen kurzfristig lieferbar /  
special dimensions and constructions for short delivery

Material / material: Stahlblech verzinkt / zinc plated steel

Materialstärke / material thickness: 1,5 mm

Typ	Anzahl Kabel	Länge mm	Breite mm	Tiefe mm	VPE Stk.	ArtNr	€ /Stk.
type	amount cable	length	width	depth	PU		/pc.
SS1-4/110	4	110	32	10	1	162111	16,98
SS1-4/114	4	114	32	10	1	162112	17,89
SS1-13/294	13	294	32	10	1	162115	18,75
SS1-16/354	16	354	32	10	1	162116	19,99
SS1-32/708	32	708	32	10	1	162117	20,22
SS1-48/1062	48	1062	32	10	1	162118	64,00



Preise gültig ab 01.01.2024 exkl. MwSt., freibleibend, Auftragsrabatt auf Anfrage /

prices are valid from 01.01.2024 excl. VAT, subject to change, discounts upon request

sonst. Konditionen siehe [www.gogatec.com/AGB.pdf](http://www.gogatec.com/AGB.pdf), techn. Änderungen vorbehalten /

terms & conditions can be found on our website: [www.gogatec.com/AGB.pdf](http://www.gogatec.com/AGB.pdf); error, technical modifications and variations are reserved

**GOGASHIELD SS7 EMV-Schirmschiene und Zubehör /  
EMC-shield rail and accessories**

Passend für Schirmklammer K und Federklammer FK /  
suitable for shield clamp K and spring clamp FK

Geeignet für Schirmbefestigungen von Phoenix, Wago, Weidmüller und Wieland /  
suitable for shield mounting from Phoenix Contact, Wago, Weidmueller and Wieland

Zugentlastung des Kabelmantels durch Kabelschellen  
oder durch Kabelbinder vor und nach der Schirmklammer /  
strain relief with cable clamps or with cable ties before and after shield clamp  
Sonderabmessungen und -ausführungen kurzfristig lieferbar /  
special dimensions and constructions for short delivery

Markierungspunkt zum Bohren/Stanzen und montieren der Schiene mit M8 Schraube /  
marking for drilling/punching and mount with M8 screw

Distanzhülse M8 zur Montage auf Montageplatte /  
space sleeve M8 for mounting on mounting plate

Befestigungswinkel 90° zur Montage auf den unteren oder den seitlichen Schrankholmen /  
mounting brackets 90° for mounting on the lower or side cabinet uprights

Befestigungswinkel zur Montage für SS3 und SS7 Schiene /  
mounting bracket also for SS3 or SS7 rail

Material (Schiene) / material (rail): Stahlblech verzinkt / zinc plated steel

Material (Befestigungswinkel) / material (mounting brackets): Stahl ST37-2 / steel ST37-2

Materialstärke (Schiene) / material thickness (rail): 1,5 mm

Materialstärke (Befestigungswinkel) / material thickness (mounting brackets): 3 mm

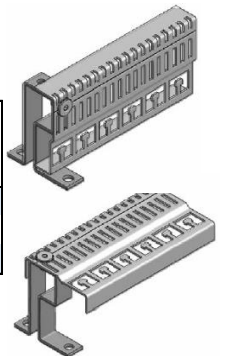
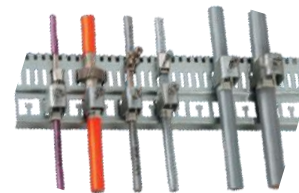
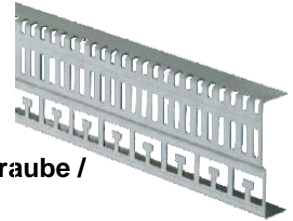

Typ type	Anzahl Kabel amount cable	Innen-Ø mm inner- Ø	Länge mm length	Breite mm width	Tiefe mm depth	VPE Stk. PU	ArtNr	€/Stk. /pc.
SS7-55/1950	55	-	1950	75	21,5	1	167170	82,20
Distanzhülse / spacer sleeve DH20x8	-	8,5	-	-	-	1	167176	4,25
Befestigungswinkel / mounting bracket 90°	-	-	18	80	65	2	167177	24,53

**GOGASHIELD SS3 EMV-Schirmschiene / EMC-shield rail**

Passend für Schirmklammer K und Federklammer FK /  
suitable for shield clamp K and spring clamp FK

Zugentlastung des Kabelmantels durch Kabelschellen oder  
durch Kabelbinder vor und nach der Schirmklammer /  
strain relief with cable clamps or with cable ties before and after shield clamp  
Sonderabmessungen und -ausführungen kurzfristig lieferbar /  
special dimensions and constructions for short delivery

Material / material: Stahlblech verzinkt / zinc plated steel

Materialstärke / material thickness: 1,5 mm

Bohrung / hole: 42 x 9 mm

Direkte Montage auf Verteilerprofil für  
LÜTZE, PROMET und SATIE /  
direct mounting on profile from LUETZE,  
PROMET and SATIE

Typ type	Anzahl Kabel amount cable	Länge mm length	Breite mm width	Tiefe mm depth	VPE Stk. PU	ArtNr	€/Stk. /pc.
SS3-18/578	18	578	72	19,5	1	162133	45,30
SS3-26/778	26	778	72	19,5	1	162135	a. A.
SS3-34/978	34	978	72	19,5	1	162137	66,80
SS3-42/1178	42	1178	72	19,5	1	162139	73,40

a. A. = auf Anfrage / upon request



Preise gültig ab 01.01.2024 exkl. MwSt., freibleibend, Auftragsrabatt auf Anfrage /  
prices are valid from 01.01.2024 excl. VAT, subject to change, discounts upon request

sonst. Konditionen siehe [www.gogatec.com/AGB.pdf](http://www.gogatec.com/AGB.pdf), techn. Änderungen vorbehalten /  
terms & conditions can be found on our website: [www.gogatec.com/AGB.pdf](http://www.gogatec.com/AGB.pdf); error, technical modifications and variations are reserved

**Einfache Montage ohne Werkzeug / easy mounting without any tools**  
**Ständiger und konstanter Druck auf den Kabelschirm /**  
*constant pressure on cable shield*  
**Kein Nachstellen des Federdrucks erforderlich /**  
*no adjustment of spring pressure*  
**Vibrationssicher, wartungsfrei / vibration resistant, maintenance-free**  
**Schnappsockel aus Federstahl / snap socket made of spring steel**

**Material (Federklammer) / material (spring clamp):** Federstahl verzinkt / spring steel zinc-plated  
**Material (Schnappfuß) / material (snap foot):** Federstahl / spring steel



## GOGASHIELD K3 und K4 EMV-Schirmklammern / EMC-shield clamps

**Typ K4 mit Lasche für Zugentlastung mittels Kabelbinder /**  
*type K4 with plate for strain relief with cable tie*  
**Inklusive Standard-Sockel zum Aufschnappen auf DIN-Hutschiene /**  
*including standard socket for snap on DIN-rail*

Typ <i>type</i>	für Schirm-Ø mm <i>for shield- Ø</i>	VPE Stk. <i>PU</i>	ArtNr K3		ArtNr K4	
			ohne Lasche <i>without plate</i>	/Stk. /pc.	mit Lasche <i>with plate</i>	/Stk. /pc.
K3/K4-03	1,5 - 3,0	10	162041	5,8	162051	5,95
K3/K4-06	3 - 6	10	162042	5,8	162052	5,95
K3/K4-08	6 - 8	10	162043	5,76	162053	5,95
K3/K4-11	9 - 11	10	162044	5,94	162054	6,13
K3/K4-12	3 - 12	10	162044-12	5,76	162054-12	5,95
K3/K4-16	12 - 16	10	162045	6,91	162055	7,10
K3/K4-18	8 - 18	10	162045-18	6,91	162055-18	7,10
K3/K4-22	17 - 22	10	162046	7,12	162056	7,34
K3/K4-29	23 - 29	10	162047	7,03	162057	7,59



## GOGASHIELD K5 EMV-Schirmklammer / EMC-shield clamp

**Versetzte Anordnung der Klammer – dadurch engere Platzierung möglich /**  
*offset arrangement of clamp – therefore closer placement*

**Inklusive schmalen Sockel zum Aufschnappen auf DIN-Hutschiene /**  
*including slim socket for snap on DIN-rail*

Typ <i>type</i>	für Schirm-Ø mm <i>for shield- Ø</i>	VPE Stk. <i>PU</i>	ArtNr	€
				/Stk. /pc.
K5-03	1,5 - 3,0	10	162061	5,20
K5-06	3 - 6	10	162062	5,20
K5-08	6 - 8	10	162063	5,20



Preise gültig ab 01.01.2024 exkl. MwSt., freibleibend, Auftragsrabatt auf Anfrage /  
 prices are valid from 01.01.2024 excl. VAT, subject to change, discounts upon request  
 sonst. Konditionen siehe [www.gogatec.com/AGB.pdf](http://www.gogatec.com/AGB.pdf), techn. Änderungen vorbehalten /  
 terms & conditions can be found on our website: [www.gogatec.com/AGB.pdf](http://www.gogatec.com/AGB.pdf); error, technical modifications and variations are reserved



**GOGASHIELD K6 und K7 EMV-Schirmklammern / EMC-shield clamps**

Schraubfuß aus galvanisch verzinktem Stahl / screw feet made of zinc plated steel

Typ K7 mit Lasche für Zugentlastung mittels Kabelbinder / type K7 with plate for strain relief with cable tie

Zum Anschrauben auf Montageplatte, Montageloch Ø 4,1 mm / screw on mounting plate, mounting hole Ø 4,1 mm

Typ	für Schirm-Ø mm	VPE Stk.	ArtNr K6 ohne Lasche	€ /Stk.	ArtNr K7 mit Lasche	€ /Stk.
type	for shield- Ø	PU	without plate	/pc.	with plate	/pc.
K6/K7-03	1,5 - 3,0	10	162071	6,69	162081	6,69
K6/K7-06	3 - 6	10	162072	6,69	162082	6,89
K6/K7-08	6 - 8	10	162073	6,69	162083	6,89
K6/K7-11	9 - 11	10	162074	6,84	162084	7,04
K6/K7-12	3 - 12	10	162074-12	6,69	162084-12	6,89
K6/K7-16	12 - 16	10	162075	7,56	162085	a. A.
K6/K7-18	8 - 18	10	162075-18	6,84	162085-18	7,04
K6/K7-22	17 - 22	10	162076	7,79	162086	7,98
K6/K7-29	23 - 29	10	162077	7,98	162087	8,16

a. A. = auf Anfrage / upon request



**GOGASHIELD K7/2 Schirmklammer mit 2-facher Zugentlastung / emc shield clamp with double strain relief**

Die Schirmklammern ermöglichen eine sichere und einfache Abschirmung von Leitungen. Die Leitung selbst kann mittels Kabelbinder 2-fach (gemäß PROFINET Montagerichtlinien) über den Kabelaußenmantel zugentlastet werden. Die Klemmbereiche der MSKL sind, bedingt durch ihre spezielle Geometrie, sehr groß, die Baubreite und -höhe sind vergleichsweise gering. / The shield clamps enable safe and simple shielding of cables. The cable itself can be relieved of strain by means of double cable ties (according to PROFINET installation guidelines) over the outer cable sheath. Due to their special geometry, the clamping areas of the MSKL are very large, the width and height are comparatively small.

Material Schirmklammer / material shield clamp: Federstahl verzinkt / galvanized spring steel

Material Montagefuß / material mounting socket: Stahl galvanisch verzinkt / galvanized steel

Montageart / mounting: Schrauben / screws

Zulassungen / approvals: RoHS, EN 61373

Typ	Klemmbereich mm	Länge x Breite x Höhe mm	VPE Stk.	ArtNr	€ /Stk.
type	clamping range	length x width x height	PU		/pc.
K7/2 3 - 12	3 - 12	49 x 15 x 21,5	10	1620812	7,02
K7/2 8 - 18	8 - 18	59 x 19,7 x 21,7		1620814	7,40



**GOGASHIELD K2 EMV-Schirmklammern / EMC-shield clamps**

Nur EMV-Klammer ohne Sockel / only EMC-clamp without socket

Zum Anschrauben oder Annieten / for bolting or riveting

Typ	für Schirm-Ø mm	Abmessung mm	VPE Stk.	Befestigungsbohrung mm	ArtNr	€ /Stk.
type	for shield- Ø	dimensions	PU	mounting hole		/pc.
K2-03	1,5 - 3,0	8x11,8x13	50	3,1	162101	1,74
K2-06	3 - 6	8x11,8x13,6	50	3,1	162102	1,74
K2-08	6 - 8	8x11x15	50	3,1	162103	1,74
K2-11	8 - 11	8x14x20	50	3,1	162104	1,82
K2-12	3 - 12	8x15,1x20,5	50	3,2	162104-12	1,76
K2-16	12 - 16	8x21x27,5	50	3,1	162105	1,84
K2-18	8 - 18	8x20x27	50	3,2	162105-18	1,84
K2-22	17 - 22	8x26,5x34,5	50	3,1	162106	1,88
K2-29	23 - 29	8x35x39,5	50	3,1	162107	1,97
K2-37	30 - 37	11x48,3x54,7	5	3,1	162108	3,14
K2-48	38 - 48	13x55x67	5	2x4,1 - Abstand/space : 9,2	162109	6,03

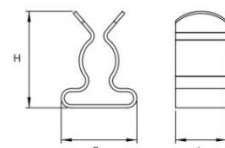

Preise gültig ab 01.01.2023 exkl. MwSt., freibleibend, Auftragsrabatt auf Anfrage /

prices are valid from 01.01.2023 excl. VAT, subject to change, discounts upon request

sonst. Konditionen siehe [www.gogatec.com/AGB.pdf](http://www.gogatec.com/AGB.pdf), techn. Änderungen vorbehalten /

terms & conditions can be found on our website: [www.gogatec.com/AGB.pdf](http://www.gogatec.com/AGB.pdf); error, technical modifications and variations are reserved

**GOGASHIELD SOCKEL zum Aufschnappen / socket for snap**

**Material (Sockel Standard) / material (standard socket):** Federstahl / spring steel

**Material (Sockel schmal) / material (slim socket):** Federstahl / spring steel



**Sockel Standard / standard socket**



**Schmalere Sockel / slim socket**



**Sockel asym. / socket asym.**



**Sockel asym. PA66 / socket asym. PA66**

Typ <i>type</i>	Montageloch <i>mounting hole</i>	VPE Stk. <i>PU</i>	ArtNr	€ /Stk. <i>/pc.</i>
Sockel Standard / <i>standard socket</i>	M4	100	162020	0,72
	M5	100	162020-M5	0,71
Sockel schmal / <i>slim socket</i>	3,2 mm	10	162026	1,97
Sockel f. asym. Schiene / <i>socket for asym. rail</i>	M4	100	162027	1,80
	M5	100	162027-M5	1,80
Sockel PA66 f. asym. Schiene / <i>socket PA66 for asym. rail</i>	M3 + M5	100	162028	0,79
	M4 + M6	100	162028-M5	0,79

Preise gültig ab 01.01.2024 exkl. MwSt., freibleibend, Auftragsrabatt auf Anfrage /

*prices are valid from 01.01.2024 excl. VAT, subject to change, discounts upon request*

sonst. Konditionen siehe [www.gogatec.com/AGB.pdf](http://www.gogatec.com/AGB.pdf), techn. Änderungen vorbehalten /

*terms & conditions can be found on our website: [www.gogatec.com/AGB.pdf](http://www.gogatec.com/AGB.pdf); error, technical modifications and variations are reserved*

**GOGASHIELD FK1 Federklemme / EMC-spring clamp**

Für EMV-Schirmung von Leitungen mit einem Durchmesser von 3 bis 32 mm /  
for EMC-shielding of cables with a diameter from 3 up to 32 mm

Direktmontage oder Montage auf Schnappfüße (siehe unten) / direct mounting or mounting on snap feet (see below)

Material / material: Stahl verzinkt / zinc plated steel

Montageloch / mounting hole: 4,5 mm

**FK1: mit Schraube M4 oder M5 / with screws M4 or M5**

Typ type	für Schirm-Ø for shield- Ø	Länge length	Breite width	Höhe height	VPE PU	ArtNr M4	€ /Stk. /pc.	ArtNr M5	€ /Stk. /pc.
FK1-8	3 - 8	18	13	26,5	10	162030	7,22	162030M5	8,14
FK1-13	4-13,5	22	19,5	32,5	10	162031	8,48	-	-
FK1-20	10-20	27	24,5	40,5	10	162032	12,20	-	-
FK1-32	15-32				10	162033	16,33	-	-



**FK1CU: ohne Schraube zum Montieren auf 10 x 3 CU Schiene / without screw for mounting on 10 x 3 CU - rail**

Typ type	für Schirm-Ø for shield- Ø	Länge length	Breite width	Höhe height	VPE PU	ArtNr M4	€ /Stk. /pc.
FK1CU - 8	3 - 8	18	14	26	10	162035	6,51
FK1CU-13	4 - 13	22	20	31	10	162036	7,21
FK1CU-20	10 - 20	26	24	40	10	162037	12,04
FK1CU-32	15 - 32	32	35	64	10	162038	16,23



**GOGASHIELD SS5 EMV-Schirmschienen / EMC-shield rails**

Für EMV-Schirmung mit Metall-Kabelbindern / for EMC-shielding with stainless steel cable ties

Material / material: Edelstahl / stainless steel

Montageloch / mounting hole: 4,5 mm

Typ type	Anzahl Zähne number of teeth	L1 mm	L2 mm	VPE Stk. PU	ArtNr	€ /Stk. /pc.
SS5-2	2 x 2	50,5	37,5	1	162150	6,33
SS5-4	2 x 4	83,5	70,5	1	162151	7,52
SS5-6	2 x 6	116,5	103,5	1	162153	8,95
SS5-8	2 x 8	149,5	136,5	1	162154	10,67
SS5-10	2 x 10	182,5	169,5	1	162155	13,34
SS5-16	2 x 16	281,5	268,5	1	162156	31,49
SS5-29	2 x 29	494,5	481,5	1	162157	63,60
SS5-59	2 x 59	990	978	1	162158	80,30

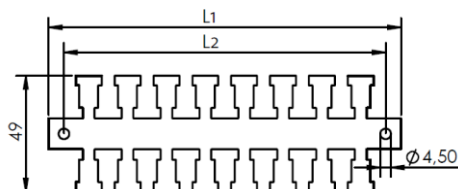

**GOGASHIELD Montagefüße / mounting socket**

Für EMV-Schirmschienen SS und für EMV-Federklemme FK /  
for EMC-shield rails SS and EMC-spring clamp FK

Typ type	ArtNr	€ /Stk. /pc.
Schnappfuß für Hutschiene / snap foot for DIN rail	162020	0,72
Schraubfuß für Hutschiene / screw base for DIN rail	162021	9,76
Schraubfuß für C-Schiene / screw base for C-rail	162022	2,58
Distanzhülse 8 mm lang / spacer sleeve 8 mm	162023	0,96
Schraube M4 x 16 mm / screw M4 x 16 mm	162024	0,25
Unterlagsscheibe Ø 4,3 mm / washer Ø 4,3 mm	162025	0,12

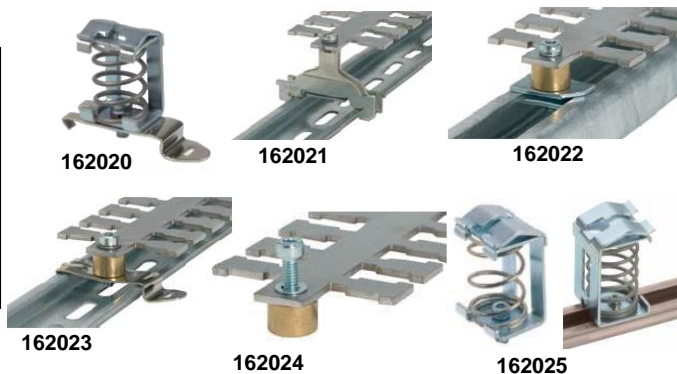

Preise gültig ab 01.01.2024 exkl. MwSt., freibleibend, Auftragsrabatt auf Anfrage /

prices are valid from 01.01.2024 excl. VAT, subject to change, discounts upon request

sonst. Konditionen siehe [www.gogatec.com/AGB.pdf](http://www.gogatec.com/AGB.pdf), techn. Änderungen vorbehalten /

terms & conditions can be found on our website: [www.gogatec.com/AGB.pdf](http://www.gogatec.com/AGB.pdf); error, technical modifications and variations are reserved

**GOGATIE KB Kabelbinder Edelstahl / cable ties stainless steel**

Material / material: Edelstahl / stainless steel AISI 316

Temperaturbereich Edelstahl / temperature range stainless steel: -80°C - +538°C

Verschluss / lock type: Kugerverschluss / ball lock

Materialstärke / material thickness: 0,25 mm

Zulassung / approval: UL, DNV, Lloyd's



Typ	Länge A	Breite B	Bündel-Ø	Auszugskraft	VPE	ArtNr	€	ArtNr	€
type	length A	width B	max. mm	min. kg	PU	beschichtet	/100 Stk.	blank	/100 Stk.
			max. mm	tensile strength		stainless steel coated	/100 pcs.	stainless steel bare	/100 pcs.
KB46/150E	150		35			250700906	29,72	250700806	22,82
KB46/200E	200		50			250700908	31,87	250700808	24,47
KB46/360E	360	4,6	100	44	100	250700910	41,63	250700810	32,49
KB46/520E	520		150			250700912	53,30	250700812	40,91
KB46/840E	840		260			250700916	61,10	250700816	47,49
KB46/1000E	1000		311			250700918	77,30	250700818	59,20
KB79/200E	200		50			250700931	53,20	250700831	41,58
KB79/360E	360		100			250700933	68,70	250700833	53,00
KB79/520E	520	7,9	150	110	100	250700935	91,70	250700835	70,50
KB79/840E	840		260			250700939	106,10	250700839	138,20
KB79/1000E	1000		311			250700941	123,40	250700841	180,00

**GOGATIE DSTG1 Spannwerkzeug für Metall-Kabelbinder / automatically tensioning tool for steel cable ties**

Abbindekraft stufenlos einstellbar / tension force can be adjusted steplessly

Automatisches Abschneiden / automatically cut

Typ	Material	Binder bis	VPE	ArtNr	€
type	material	max. mm	Stk.		/Stk.
		cable ties until	PU		/pc.
DSTG 1	Metall	7,9	1	250830018	76,20



Preise gültig ab 01.01.2024 exkl. MwSt., freibleibend, Auftragsrabatt auf Anfrage (ausgenommen NETTOPREISE bei Werkzeugen) /

prices are valid from 01.01.2024 excl. VAT, subject to change, discounts upon request / (excluding NET PRICES for tools)

sonst. Konditionen siehe [www.gogatec.com/AGB.pdf](http://www.gogatec.com/AGB.pdf), techn. Änderungen vorbehalten /

terms & conditions can be found on our website: [www.gogatec.com/AGB.pdf](http://www.gogatec.com/AGB.pdf); error, technical modifications and variations are reserved

**Großflächige, dauerhafte EMV-Abschirmung für einzelne Leitungen bis 24 mm Durchmesser /**  
*extensive and permanent EMC-shielding for single wires up to a diameter of 24 mm*  
**Für Cu-Sammelschiene 18 x 3 mm aus Messing vernickelt /**  
*for Cu-bus 18 x 3 mm made of nickel-plated brass*

**Kabelunterlage schräg auf C-Schiene auflegen /** *replace cable pad to the rail*  
**Abisoliertes Kabel mit der Schirmung auf die Kabelunterlage auflegen /** *replace stripped wire to the pad*  
**Schirmschlussklemme auf die Schirmung drücken /** *press the shielding terminal on the shield*  
**Klemmenfüße unter die Sammelschiene schieben /** *push clamping feet under the busbar*

**GOGASHIELD AK6 EMV-Federklemme / EMC-spring clamp**

**NICHT als Kabelbefestigung verwendbar! / NOT for cable fastening!**

Typ	für Schirm-Ø	L	B	H	VPE	ArtNr	€
type	for shield- Ø	mm	mm	mm	PU		/Stk. /pc.
AK6-6	1,5 - 6,5	25	10	40	50	29-43741	3,41
AK6-11	5 - 11	25	17	47	50	29-43742	5,55
AK6-17	10 - 17	25	23	63	50	29-43743	6,45
AK6-24	16 - 24	25	30	78	50	29-43744	8,14

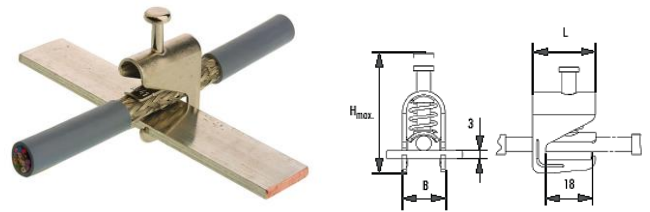

**GOGASHIELD KL-SSCU Sammelschienenklemme / busbar clamp**

**Zum Aufschieben auf die Cu-Sammelschiene 18 x 3 mm /** *for pushing onto the Cu-busbar 18 x 3 mm*  
**Für separate Erde bei isolierter Montage /** *for separate earth at isolated mounting*

Typ	Anschluss	ArtNr	€
type	cross section		/Stk. /pc.
KL-SSCU-183	35	29-30953E	10,54

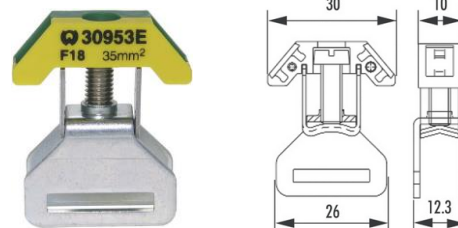

**GOGASHIELD K8 und K9 EMV-Schirmklammern für Sammelschiene /**  
**EMC-shield clamps for bus bar**

**Fuß aus verzinktem Federstahl /** *feet made of galvanized spring steel*  
**Typ K9 mit Lasche für Zugentlastung mittels Kabelbinder /** *type K9 with plate for strain relief with cable tie*  
**Zum Ansnappen auf Sammelschiene 10 x 3 mm /** *for snap on a bus bar 10x3 mm*

**K9-12, K9-18 sind Klammern mit erweitertem Klemmbereich /** *K9-12, K9-18 clamps with large clamping range*

Typ	für Schirm-Ø	VPE	ArtNr K8	€	ArtNr K9	€
type	for shield- Ø	PU	ohne Lasche	/Stk. /pc.	mit Lasche	/Stk. /pc.
K8/K9-03	1,5 - 3	10	162091	5,76	162200	5,95
K8/K9-06	3 - 6		162092	5,76	162201	5,95
K8/K9-08	6 - 8		162093	5,76	162202	5,95
K8/K9-11	8-11		162094	5,85	162203	6,05
K8-17	11 - 17		162095	7,12	-	-
K8-22	17 - 22		162096	7,39	-	-
K9-12	3 - 12	-	-	-	162204	6,05
K9-18	8 - 18	-	-	-	162205	7,10

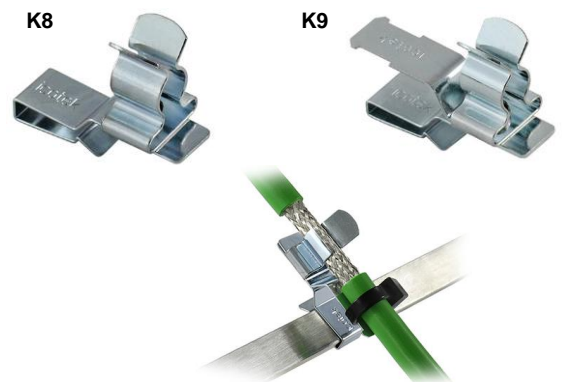

Preise gültig ab 01.01.2024 exkl. MwSt., freibleibend, Auftragsrabatt auf Anfrage /  
*prices are valid from 01.01.2024 excl. VAT, subject to change, discounts upon request*  
sonst. Konditionen siehe [www.gogatec.com/AGB.pdf](http://www.gogatec.com/AGB.pdf), techn. Änderungen vorbehalten /  
*terms & conditions can be found on our website: www.gogatec.com/AGB.pdf; error, technical modifications and variations are reserved*

**GOGASHIELD K8-D und K9-D EMV-Schirmklammern zweifach f. Sammelschiene / double EMC-shield clamps f. bus bar**

Fuß aus verzinktem Federstahl / feet made of galvanized spring steel

Typ K9-D mit Laschen für Zugentlastung mittels Kabelbinder / type K9-D with plate for strain relief with cable tie

Zum Anschnappen auf Sammelschiene 10 x 3 mm / for snap on a bus bar 10x3 mm

Typ	Schirm-Ø Pos 1	Schirm-Ø Pos.2	VPE	ArtNr K8-D	€	ArtNr K9-D	€
type	shield- Ø pos.1	shield- Ø pos.2	Stk. /PU	ohne Lasche /without plate	/Stk. /pc.	mit Lasche /with plate	/Stk. /pc.
K8-D/K9-D-0300		leer		162170	5,95	162175	6,15
K8-D/K9-D-0303		1,5 - 3		162170.2	6,75	162175.2	6,95
K8-D/K9-D-0306	1,5 - 3	3 - 6	10	162170.3	6,75	162175.3	6,95
K8-D/K9-D-0308		6 - 8		162170.4	6,75	162175.4	6,95
K8-D/K9-D-0311		8 - 11		162170.5	6,84	162175.5	7,04
K8-D/K9-D-0600		leer		162171	5,95	162176	6,15
K8-D/K9-D-0603		1,5 - 3		162171.2	6,75	162176.2	6,95
K8-D/K9-D-0606	3 - 6	3 - 6	10	162171.3	6,75	162176.3	6,95
K8-D/K9-D-0608		6 - 8		162171.4	6,75	162176.4	6,95
K8-D/K9-D-0611		8 - 11		162171.5	6,84	162176.5	7,04
K8-D/K9-D-0800		leer		162172	5,95	162177	6,15
K8-D/K9-D-0803		1,5 - 3		162172.2	6,75	162177.2	6,95
K8-D/K9-D-0806	6 - 8	3 - 6	10	162172.3	6,75	162177.3	6,95
K8-D/K9-D-0808		6 - 8		162172.4	6,75	162177.4	6,95
K8-D/K9-D-0811		8 - 11		162172.5	6,84	162177.5	7,04
K8-D/K9-D-1100		leer		162173	6,05	162178	6,25
K8-D/K9-D-1103	8 - 11	1,5 - 3	10	162173.2	6,84	162178.2	7,04
K8-D/K9-D-1106		3 - 6		162173.3	6,84	162178.3	7,04
K8-D/K9-D-1108		6 - 8		162173.4	6,84	162178.4	7,04



**GOGASHIELD SSCU Cu-Sammelschiene / Cu - bus bar**

Material / material: E-Cu galv. Sn

Strombelastbarkeit /current load: SSCU-103 :140 A

Typ	Abmessung	VPE	€
type	dimension	Stk. /PU	/Stk. /pc.
SSCU-103	10 x 3 x 1000	1	1981003X10X1 18,32
SSCU-183	18 x 3 x 1000		29-30959 50,40



**GOGASHIELD STSSCU & STISSCU Schienenträger / rail carriers**

Zum Aufschnappen auf Hutschiene bei nicht isolierter Montage / for snap on DIN rail at uninsulated mounting

Zum Aufschnappen oder Anschrauben auf Hutschiene bei isolierter Montage / for snap or screw down on DIN rail at insulated mounting

Material (Metallstege) / material (metal bar): Stahl verzinkt / galvanized steel

Material (Schienenträger) / material (rail carrier): Thermoplast schwarz / black thermoplastic

Typ	Montage	Breite	ArtNr	€
type	mounting	mm /width		/Stk. /pc.
STSSCU-183	ohne Isolation / without isolation	10	29-30960	a. A.
STISSCU-183	mit Isolation / with isolation	12	29-30958	4,66

a. A. = auf Anfrage / upon request

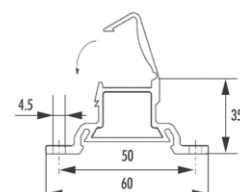
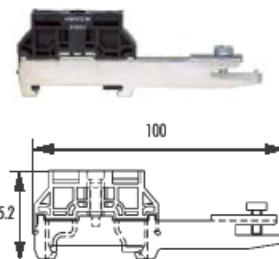

Preise gültig ab 01.01.2024 exkl. MwSt., freibleibend, Auftragsrabatt auf Anfrage /

prices are valid from 01.01.2024 excl. VAT, subject to change, discounts upon request

sonst. Konditionen siehe [www.gogatec.com/AGB.pdf](http://www.gogatec.com/AGB.pdf), techn. Änderungen vorbehalten /

terms & conditions can be found on our website: [www.gogatec.com/AGB.pdf](http://www.gogatec.com/AGB.pdf); error, technical modifications and variations are reserved

## EMV-Schirmanschlussklemmen für C-Schienen / EMC-shield clamps for standard C-rails

### EMV-Schirmklammern für 30mm Standard C-Schienen (16-17mm Öffnungsmaß) / EMC-shield clamps for 30mm standard C rails (16-17mm opening dimension)

**Material / material:** Schirmklammer / shield clamp: Federstahl verzinkt / spring steel zinc plated  
Schirmklemme / shield bracket, Schraubfuß / screw foot: Stahl, galvanisch verzinkt / steel galvanically zinc plated

**Eigenschaften / properties:** vibrationsicher / vibration proof

**Montageart / mounting type:** Schrauben, Klemmen, Rasten / screw type mounting, clamping, snap-in



### GOGASHIELD K13 EMV-Schirmklammern / EMC-shield clamps

Zur Montage zwischen Bügelschellen / for mounting between existing bracket clamps

Länge / length: 45,9mm

Typ	Schirm-Ø mm	Abmessungen / dimensions Breite mm	Höhe mm	VPE Stk.	ArtNr part no.	€ /Stk. /pc.
type	shield- Ø	width	height	PU	part no.	/pc.
K13-12	3-12	15	22	10	162230	5,65
K13-18	8-18	20	28,2		162231	5,82
K13-22	17-22	26,5	36		162232	6,75
K13-30	22-30	35	40,5		162233	6,95

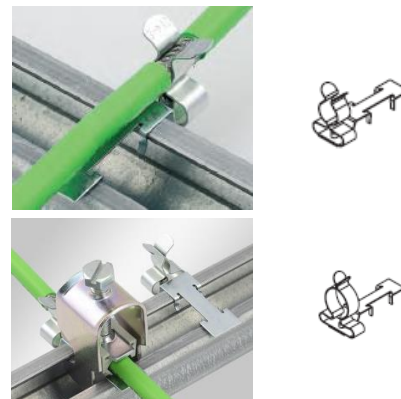

### GOGASHIELD K14 EMV-Schirmklammern / EMC-shield clamps

Länge / length: 32mm

Typ	Schirm-Ø mm	Abmessungen / dimensions Breite mm	Höhe mm	Aufbau- höhe mm	VPE Stk.	ArtNr part no.	€ /Stk. /pc.
type	shield- Ø	width	height	mounting height	PU	part no.	/pc.
K14-12	3-12	22,5	34,5	28	10	162240	8,67
K14-18	8-18	22,5	40,7	34,2		162241	8,82
K14-3	1.5-3	22,5	26,9	20,4		162242	8,67
K14-6	3-6	22,5	27,5	21		162243	8,67
K14-8	6-8	22,5	29	22,5		162244	8,67
K14-11	8-11	22,5	34	27,5		162245	8,82
K14-17	11-17	23	41	34,5		162246	9,54
K14-22	17-22	26,5	48,5	42		162247	9,76
K14-30	22-30	35	52,9	46,4		162248	9,96



### GOGASHIELD K15 EMV-Schirmklammern mit Zugentlastung / EMC-shield clamps with strain relief

Typ	Schirm-Ø mm	Abmessungen / dimensions Breite mm	Höhe mm	Länge mm	Aufbau- höhe mm	VPE Stk.	ArtNr part no.	€ /Stk. /pc.
type	shield- Ø	width	height	length	mounting height	PU	part no.	/pc.
K15-12	3-12	22,5	34,5	54,3	28	10	162250	8,87
K15-18	8-18	22,5	40,7	54,3	34,2		162251	9,02
K15-3	1.5-3	22,5	26,9	52,4	20,4		162252	8,87
K15-6	3-6	22,5	27,5	52,4	21		162253	8,87
K15-8	6-8	22,5	29	52,4	22,5		162254	8,87
K15-11	8-11	22,5	34	52,4	27,5		162255	9,02
K15-17	11-17	23	41	62	34,5		162256	9,74
K15-22	17-22	26,5	48,5	62	42		162257	9,96
K15-30	22-30	35	52,9	62	46,4		162258	10,15
K15-38	30-38	46,5	76,5	62	70		162259	14,36

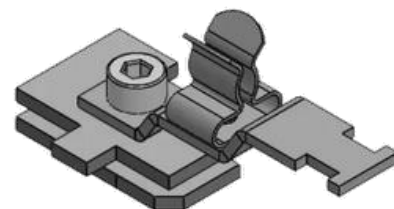

Preise gültig ab 01.01.2024 exkl. MwSt., freibleibend, Auftragsrabatt auf Anfrage /  
prices are valid from 01.01.2024 excl. VAT, subject to change, discounts upon request  
sonst. Konditionen siehe [www.gogatec.com/AGB.pdf](http://www.gogatec.com/AGB.pdf), techn. Änderungen vorbehalten /  
terms & conditions can be found on our website: [www.gogatec.com/AGB.pdf](http://www.gogatec.com/AGB.pdf); error, technical modifications and variations are reserved

**GOGASHIELD K16 EMV-Schirmklammern mit zweifacher Zugentlastung /**  
**EMC-shield clamps with double strain relief**

Für zweifache Zugentlastung gemäß PROFINET Montagerichtlinien / for double strain relief acc. to PROFINET assembly guidelines

Länge / length: 51mm

Typ	Schirm-Ø mm	Abmessungen / dimensions			VPE	ArtNr	€
type	shield- Ø	Breite mm	Höhe mm	Stk.	part no.	/Stk.	
		width	height	PU		/pc.	
K16-12	3-12	22,5	28	10	162260	9,00	
K16-18	8-18	22,5	34,2		162261	9,14	

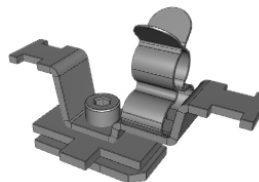

**GOGASHIELD K17 EMV-Schirmklammern / EMC-shield clamps**

mit erweitertem Klemmbereich / with extended clamping range

Länge / length: 26mm

Typ	Schirm-Ø mm	Abmessungen / dimensions			VPE	ArtNr	€
type	shield- Ø	Breite mm	Höhe mm	Stk.	part no.	/Stk.	
		width	height	PU		/pc.	
K17-8	3-8	12,5	32,4		162270	9,93	
K17-13	4-13,5	20,3	38,5	10	162271	11,74	
K17-20	10-20	25,3	47,5		162272	13,85	
K17-32	15-32	36,8	70,5		162273	17,58	

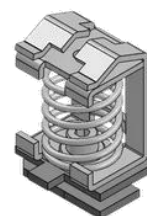

**GOGASHIELD K18 EMV-Schirmklammern mit Zugentlastung /**  
**EMC-shield clamps w. strain relief**

mit erweitertem Klemmbereich / with extended clamping range

Typ	Schirm-Ø mm	Abmessungen / dimensions mm			VPE	ArtNr	€
type	shield- Ø	Länge	Breite	Höhe	Stk.	part no.	/Stk.
		length	width	height	PU		/pc.
K18-8	3-8	30,5	22,5	32,6	10	162280	9,93
K18-13	4-13,5	36	22,5	38,7		162281	11,74

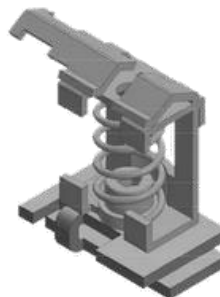

**GOGASHIELD Montagefuß für C-Schiene / mounting foot for standard C-rail**

Typ	Ø Bohrung mm	Abmessungen / dimensions mm			Aufbau- höhe mm	VPE	ArtNr	€
type	Ø hole	Breite	Höhe	Länge	mounting height	Stk.	part no.	/Stk.
		width	height	length		PU		/pc.
Montagefuß / mounting foot	4,1	22,5	6,5	26	2	10	162290	a. A.

a. A. = auf Anfrage / upon request



Preise gültig ab 01.01.2024 exkl. MwSt., freibleibend, Auftragsrabatt auf Anfrage /  
 prices are valid from 01.01.2024 excl. VAT, subject to change, discounts upon request

sonst. Konditionen siehe [www.gogatec.com/AGB.pdf](http://www.gogatec.com/AGB.pdf), techn. Änderungen vorbehalten / terms & conditions can be found on our website:  
[www.gogatec.com/AGB.pdf](http://www.gogatec.com/AGB.pdf); error, technical modifications and variations are reserved



**GOGASHIELD K10 EMV-Schirmklammern einfach/zweifach für Peripheriemodule  
verschiedener Hersteller / EMC-terminal clamps for peripheral modules various manufacturer**

**Steckfuß für Zugentlastung, Kabelführung und Schirmung von Signalleitungen an Peripheriemodulen verschiedener Hersteller /  
terminal clamp provides strain relief, cable guidance and earthing for bus modules of various manufacturer**

**Material / material:** verzinkter Federstahl / galvanized spring steel

Typ type	Anzahl Klammern number clamps	Schirm-Ø Pos 1 mm shield- Ø pos. 1	Schirm-Ø Pos.2 mm shield- Ø pos. 2	VPE Stk. PU	ArtNr	€ /Stk. /pc.
K10-03	1	1,5 - 3	-	10	162180	5,87
K10-06		3 - 6	-		162181	5,87
K10-08		6 - 8	-		162182	5,87
K10-0300	2	1,5 - 3	leer	10	162183	6,12
K10-0303			1,5 - 3		162183.2	6,91
K10-0306			3 - 6		162183.3	6,91
K10-0308			6 - 8		162183.4	6,91
K10-0600	2	3 - 6	leer	10	162184	6,12
K10-0603			1,5 - 3		162184.2	6,91
K10-0606			3 - 6		162184.3	6,91
K10-0608			6 - 8		162184.4	6,91
K10-0800	2	6 - 8	leer	10	162185	6,12
K10-0803			1,5 - 3		162185.2	6,91
K10-0806			3 - 6		162185.3	6,91
K10-0808			6 - 8		162185.4	6,91

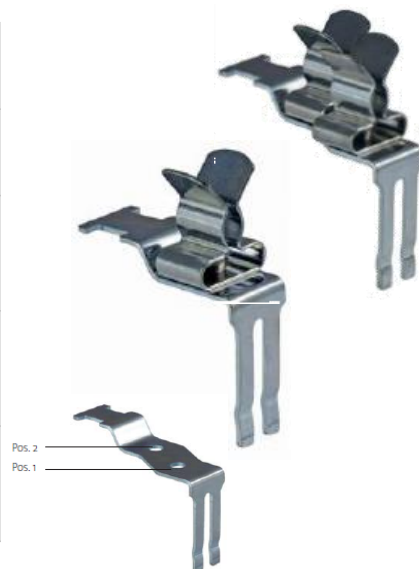

**GOGASHIELD GOGASHIELD K10-S/K10-B EMV-Schirmklammern einfach/zweifach für  
Peripheriemodule Siemens & Beckhoff/  
EMC-terminal clamps for peripheral modules SIEMENS & BECKHOFF**

**Steckfuß für Zugentlastung, Kabelführung u. Schirmung von Signalleitungen an Peripheriemodulen von SIEMENS oder BECKHOFF /  
terminal clamp provides strain relief, cable guidance and earthing for bus modules from SIEMENS or BECKHOFF**

**Material / material:** verzinkter Federstahl / galvanized spring steel

Typ type	Anzahl Klammern number clamps	Schirm-Ø Pos 1 mm shield- Ø pos. 1	Schirm-Ø Pos.2 mm shield- Ø pos. 2	VPE Stk. PU	ArtNr	€ /Stk. /pc.
<b>BECKHOFF</b>						
K10-B-03	1	1,5 - 3	-	10	162196	5,87
K10-B-06		3 - 6	-		162197	5,87
K10-B-08		6 - 8	-		162198	5,87
<b>SIEMENS</b>						
K10-S-03	1	1,5 - 3	-	10	162190	5,87
K10-S-06		3 - 6	-		162191	5,87
K10-S-08		6 - 8	-		162192	5,87
K10-S-0300		leer			162193	6,12
K10-S-0303	2	1,5 - 3	1,5 - 3	10	162193.2	6,91
K10-S-0306			3 - 6		162193.3	6,91
K10-S-0308			6 - 8		162193.4	6,91
K10-S-0600			leer			162194
K10-S-0603	2	3 - 6	1,5 - 3	10	162194.2	6,91
K10-S-0606			3 - 6		162194.3	6,91
K10-S-0608			6 - 8		162194.4	6,91
K10-S-0800			leer			162195
K10-S-0803	2	6 - 8	1,5 - 3	10	162195.2	6,91
K10-S-0806			3 - 6		162195.3	6,91
K10-S-0808			6 - 8		162195.4	6,91

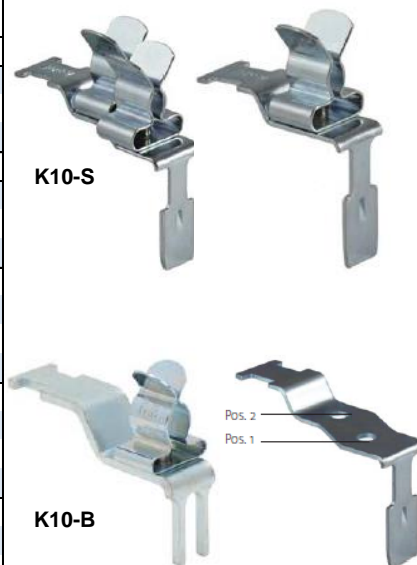

Preise gültig ab 01.01.2024 exkl. MwSt., freibleibend, Auftragsrabatt auf Anfrage /  
prices are valid from 01.01.2024 excl. VAT, subject to change, discounts upon request  
sonst. Konditionen siehe [www.gogatec.com/AGB.pdf](http://www.gogatec.com/AGB.pdf), techn. Änderungen vorbehalten /  
terms & conditions can be found on our website: [www.gogatec.com/AGB.pdf](http://www.gogatec.com/AGB.pdf); error, technical modifications and variations are reserved

## EMV-Schirmanschlussklemmen aus Alu / EMC-shielding terminals made of aluminium

**Großflächige, dauerhafte EMV-Abschirmung für einzelne Leitungen bis 90 mm Durchmesser /  
extensive and permanent EMC-shielding for single wires up to a diameter of 90 mm**  
**Für Ankerschienen mit 15 mm Öffnung aus Alu-Legierung gehärtet /  
for anchor rails with an 15 mm opening, hardened aluminium alloy**

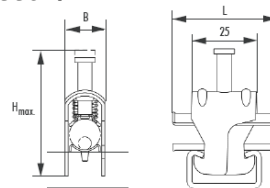

**Kabelunterlage schräg auf C-Schiene auflegen / replace cable pad to the rail**  
**Abisoliertes Kabel mit der Schirmung auf die Kabelunterlage auflegen /  
replace stripped wire to the pad**

**Schirmanschlussklemme auf die Schirmung drücken / press the shielding terminal on the shield**  
**Klemmenfüße in die Ankerschiene eindrehen / screw clamp feet into the anchor rail**

## GOGASHIELD AK1 EMV-Federklemme aus Alu / EMC-spring clamp made of aluminium

inkl. Kabelauflage / incl. cable support

**NICHT als Kabelbefestigung verwendbar! / NOT for cable fastening!**

Typ	für Schirm-Ø	Länge	Breite	Höhe	VPE	ArtNr	€/Stk.
type	for shield- Ø	length	width	height	PU		/pc.
AK1-10	6 - 10	32	1	49	50	29-43711	4,86
AK1-12	9 - 12	32	22	56	50	29-43712	5,27
AK1-15	12 - 15	32	26	61	50	29-43713	5,57
AK1-19	15 - 19	32	32	69	50	29-43714	6,27
AK1-26	18 - 26	32	39	75	50	29-43715	11,17
AK1-33	25 - 32	32	48	88	50	29-43716	13,24



## GOGASHIELD AK5 EMV-Schraubklemme aus Alu / EMC-screw terminal made of aluminium

**Schraube für Metallaufgabe aus Stahl gelb chromatiert / yellow chromated screw for metal plating**

Typ	für Schirm-Ø	VPE	ArtNr	€/Stk.
type	for shield-Ø	PU		/pc.
AK5-12	8 - 12	100	29-4350	5,10
AK5-16	12 - 16	100	29-4351	3,21
AK5-20	16 - 20	100	29-4352	2,88
AK5-25	20 - 25	100	29-4353	4,14
AK5-32	25 - 32	100	29-4354	3,72
AK5-40	32 - 40	100	29-4355	5,27
AK5-48	40 - 48	50	29-4356	12,58
AK5-56	48 - 56	50	29-4357	10,56
AK5-64	56 - 64	50	29-4357/1	17,27
AK5-70	64 - 70	30	29-4357/2	28,78
AK5-80	70 - 80	25	29-4358	a. A.
AK5-90	80 - 90	25	29-4359	a. A.



a. A. = auf Anfrage / upon request

Metallaufgabe / metal edition			
Typ	VPE	ArtNr	€/Stk.
type	PU		/pc.
KA5-12	100	29-4340	0,93
KA5-16	100	29-4341	0,78
KA5-20	100	29-4342	0,75
KA5-25	100	29-4343	0,81
KA5-32	100	29-4344	0,57
KA5-40	100	29-4345	0,75
KA5-48	50	29-4346	2,34
KA5-56	50	29-4347	1,38
KA5-64	50	29-4347/1	3,3
KA5-70	30	29-4347/2	5,57
KA5-80	25	29-4348	a. A.

a. A. = auf Anfrage / upon request



Preise gültig ab 01.01.2024 exkl. MwSt., freibleibend, Auftragsrabatt auf Anfrage /  
prices are valid from 01.01.2024 excl. VAT, subject to change, discounts upon request

sonst. Konditionen siehe [www.gogatec.com/AGB.pdf](http://www.gogatec.com/AGB.pdf), techn. Änderungen vorbehalten /

terms & conditions can be found on our website: [www.gogatec.com/AGB.pdf](http://www.gogatec.com/AGB.pdf); error, technical modifications and variations are reserved

**GOGASHIELD AK4 EMV-Schraubklemme / EMC-screw terminal**

**Dreieck-Schnellverleger / triangle clamp clips**

**Für Ankerschienen mit 15mm Öffnung / for anchor rails with an 15 mm opening**

**Aus Alu-Legierung gehärtet, Schraube aus Stahl chromatiert, inkl. oberer Metallaufgabe /**  
**hardened aluminium alloy, steel chromated scwew, incl. metal support**

Typ	für Schirm-Ø mm	VPE Stk.	ArtNr	€ /Stk.
type	for shield-Ø	PU		/pc.
AK4-322	3 x 22	100	29-4332	16,41
AK4-324	3 x 24	100	29-4333	a. A.
AK4-327	3 x 27	50	29-4339	a. A.
AK4-330	3 x 30	50	29-4334	a. A.
AK4-333	3 x 33	50	29-4335	a. A.
AK4-337	3 x 37	50	29-4336	a. A.
AK4-342	3 x 42	50	29-4337	a. A.
AK4-348	3 x 48	50	29-4338	a. A.



a. A. = auf Anfrage / upon request

Metallaufgabe / metal support			
Typ	VPE Stk.	ArtNr	€ /Stk.
type	PU		/pc.
KA4-322	100	29-4332U	3,22
KA4-324	100	29-4333U	a. A.
KA4-327	100	29-4339U	a. A.
KA4-330	100	29-4334U	a. A.
KA4-333	100	29-4335U	a. A.
KA4-337	50	29-4336U	a. A.
KA4-342	50	29-4337U	a. A.
KA4-348	50	29-4338U	a. A.



a.A. = auf Anfrage / upon request

**GOGASHIELD Ankerschiene / anchor rail**

**Aus Alu-Legierung gehärtet, / hardened aluminium alloy**

**Länge / length: 3m-Stangen / 3m rods**

**Material / material: Aluminium / aluminium**

Typ	Materialstärke mm	Öffnung mm	Breite mm	Höhe mm	ArtNr	€ /m
type	thickness	opening	width	height	part no.	/m
AS-2915AL	2	15,3	29	15	29-4382A/3M	14,54
AS-3218AL	3	15,4	32	18	29-4383A/3M	14,17

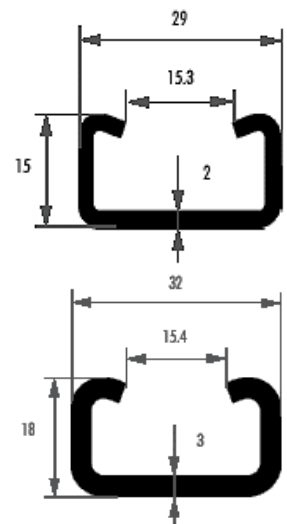

**GOGASWITCH Spezialmuttern SM / special nuts**

**für C-Schiene / for c-rails**

**Material / material: elektrolytische Verzinkung / electrolytic zinc plating**

Typ	Abmessung L B H	Innengewinde	VPE Stk.	Art.Nr.	€ /Stk.
type	dimension	inner thread	PU	part no.	/pc.
SMM4		M4	100	255079M4	0,38
SMM5	26 15 11	M5	100	255079M5	0,38
SMM6		M6	100	255079M6	0,38

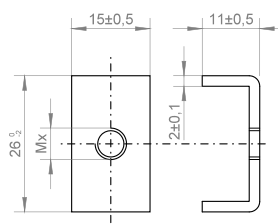

Preise gültig ab 01.01.2024 exkl. MwSt., freibleibend, Auftragsrabatt auf Anfrage /

prices are valid from 01.01.2024 excl. VAT, subject to change, discounts upon request

sonst. Konditionen siehe [www.gogatec.com/AGB.pdf](http://www.gogatec.com/AGB.pdf), techn. Änderungen vorbehalten /

terms & conditions can be found on our website: [www.gogatec.com/AGB.pdf](http://www.gogatec.com/AGB.pdf); error, technical modifications and variations are reserved

## GOGASHIELD BSM Bügelzellen / clamp clips

Ohne Gegenwanne für Schlitzbreite 16 mm / without counter-through for a slot width of 16 mm

Material / material: Stahl tauchverzinkt / galvanized steel

Spannbereich / clamping range: Ø8 mm bis Ø64 mm / Ø8 mm up to Ø64 mm

Schraube / screw: Kombi-Kreuzschlitz-Sechskantschraube / combi-crossslip-hexagon head screw

Typ	für Kabeldurchmesser mm	VPE Stk.	ArtNr	€/Stk.
type	for cable diameter - Ø	PU		/pc.
BSM12	8 - 12	100	255370	4,01
BSM16	12 - 16	100	255371	4,28
BSM22	16 - 22	100	255372	4,48
BSM28	22 - 28	100	255373	4,93
BSM34	28 - 34	100	255374	6,22
BSM40	34 - 40	100	255375	7,45
BSM46	40 - 46	100	255376	8,13
BSM52	46 - 52	100	255377	9,68
BSM58	52 - 58	100	255378	10,01
BSM64	58 - 64	100	255379	10,51



Gegenwanne muss separat  
bestellt werden /  
counter trough must be ordered  
separately

## GOGASHIELD GWM Metall-Gegenwannen für BSM Bügelzellen / metal counter through for clamp clips

Material / material: Stahl tauchverzinkt / hot-dip galvanized steel

Typ	für Bügelzelle mit Größe mm	VPE Stk.	ArtNr	€/Stk.
type	for clamp clip	PU		/pc.
GWM12	8 - 12	100	255370GW	1,58
GWM16	12 - 16	100	255371GW	1,78
GWM22	16 - 22	100	255372GW	1,95
GWM28	22 - 28	100	255373GW	2,04
GWM34	28 - 34	100	255374GW	2,14
GWM40	34 - 40	100	255375GW	2,40
GWM46	40 - 46	100	255376GW	2,76
GWM52	46 - 52	100	255377GW	3,04
GWM58	52 - 58	100	255378GW	3,12
GWM64	58 - 64	100	255379GW	3,67



## GOGASWITCH C-Schienen / c-rails

passend f. Bügelzellen BSK, BSM / fitting for strap clip BSK, BSM

Schlitzbreite / slot width 16 mm

Länge / length: 2m-Stangen / 2m rods

Material / material: elektrolytischverzinkt / electrolytic zinc plating (255073)

sendzimirverzinkt / sendzimir galvanised (255075)

Typ	Materialstärke mm	Langloch mm	Breite mm	Höhe mm	VPE Stk.	Art.Nr.	€/m.
type	thickness	slotted hole	width	height	PU	part no.	/m.
C-Schiene	1,5			15	20	255070	7,73
C-Schiene	1,5	7,3 x 11	30	18	20	255071	8,60
C-Schiene	2			18	20	255072	8,78

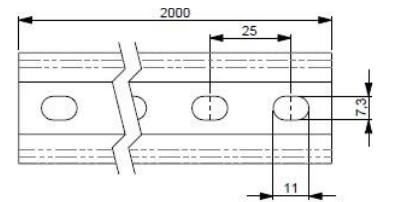
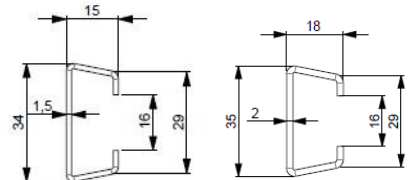

passend f. Bügelzellen BSK, BSM / fitting for strap clip BSK, BSM

Schlitzbreite / slot width 16 mm

Länge / length: 2m-Stangen / 2m rods

Material / material: verzinkter Stahl – sendzimirverzinkt / galvanized steel – sendzimir plated

Typ	Materialstärke mm	Langloch mm	Breite mm	Höhe mm	VPE Stk.	Art.Nr.	€/m.
type	thickness	slotted hole	width	height	PU	part no.	/m.
C-Schiene	1,5	6,3 x 18	30	15	20	255073	4,03
C-Schiene	1,5	ungelocht / unperforated	30	15	20	255075	3,92

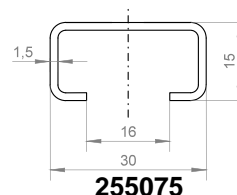
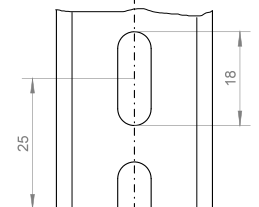

255075

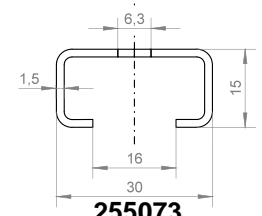

255073

Preise gültig ab 01.01.2024 exkl. MwSt., freibleibend, Auftragsrabatt auf Anfrage /

prices are valid from 01.01.2024 excl. VAT, subject to change, discounts upon request

sonst. Konditionen siehe [www.gogatec.com/AGB.pdf](http://www.gogatec.com/AGB.pdf), techn. Änderungen vorbehalten /

terms & conditions can be found on our website: [www.gogatec.com/AGB.pdf](http://www.gogatec.com/AGB.pdf); error, technical modifications and variations are reserved

## EMV-Schirmanschlussklemmen Edelstahl / EMC-shielding terminals stainless steel

**Großflächige, dauerhafte EMV-Abschirmung für einzelne Leitungen bis 90 mm Durchmesser /  
extensive and permanent EMC shielding for single wires up to a diameter of 90 mm**  
Für Ankerschienen mit 15 mm Öffnung aus Edelstahl A2 /  
for anchor rails with an 15 mm opening, made of stainless steel A2

**Kabelunterlage schräg auf C-Schiene auflegen / replace cable pad to the rail**  
**Abisoliertes Kabel mit der Schirmung auf die Kabelunterlage auflegen / replace stripped wire to the pad**  
**Schirmanschlussklemme auf die Schirmung drücken / press the shielding terminal on the shield**  
**Klemmenfüße in die Ankerschiene eindrehen / screw clamp feet into the anchor rail**

### GOGASHIELD AK2 EMV-Federklemme / EMC-spring clamp

inkl. Kabelauflage / incl. cable support

**NICHT als Kabelbefestigung verwendbar! / NOT for cable fastening!**

Typ	für Schirm-Ø	Länge	Breite	Höhe	VPE	ArtNr	€
type	for shield- Ø	length	width	height	PU		/Stk.
AK2-10	5 - 10	40	16	48	50	29-43730	10,16
AK2-14	8 - 14	40	20	50	50	29-43731	11,36
AK2-18	13 - 18	40	24	56	50	29-43732	11,54
AK2-21	17 - 21	40	29	59	50	29-43733	13,20
AK1-26	19 - 26	40	37	74	50	29-43734	15,29

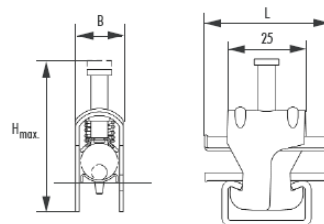

### GOGASHIELD AK3F EMV-Schraubklemme / EMC-screw terminal

inkl. Kabelauflage / incl. cable support

**Mit rostfreier Schraube und Feder, auch als Kabelbefestigung verwendbar /  
with stainless screw and spring, can be used as cable attachment**

Typ	für Schirm-Ø	Länge	Breite	Höhe	VPE	ArtNr	€
type	for shield- Ø	length	width	height	PU		/Stk.
AK3F-12	8 - 12	40	15,5	37 - 56	100	29-43230/F	10,94
AK3F-16	12 - 16	40	19,5	41 - 60	100	29-43231/F	12,45
AK3F-20	16 - 20	40	24	45 - 64	100	29-43232/F	11,87
AK3F-25	20 - 25	40	29,5	50 - 69	100	29-43233/F	20,71
AK3F-32	25 - 32	40	37	57 - 76	100	29-43234/F	18,42
AK3F-40	32 - 40	40	45,5	65 - 84	50	29-43235/F	25,33
AK3F-48	40 - 48	40	56	88 - 106	25	29-43236/F	36,45



### GOGASHIELD AK3 EMV-Schraubklemme / EMC-screw terminal

**Mit rostfreier Schraube, auch als Kabelbefestigung verwendbar /  
with stainless screw, can be used as a cable attachment**

Typ	für Schirm-Ø	VPE	ArtNr	€
type	for shield- Ø	PU		/Stk.
AK3-56	48 - 56	50	29-43237	29,11
AK3-64	56 - 64	50	29-43238	32,99
AK3-80	70 - 80	25	29-43240	a. A.
AK3-90	80 - 90	25	29-43241	a. A.

a. A. = auf Anfrage / upon request

Typ	VPE	ArtNr	€
type	PU		/Stk.
KA3-56	50	29-43237U	8,36



Preise gültig ab 01.01.2024 exkl. MwSt., freibleibend, Auftragsrabatt auf Anfrage /  
prices are valid from 01.01.2024 excl. VAT, subject to change, discounts upon request  
sonst. Konditionen siehe [www.gogatec.com/AGB.pdf](http://www.gogatec.com/AGB.pdf), techn. Änderungen vorbehalten /  
terms & conditions can be found on our website: [www.gogatec.com/AGB.pdf](http://www.gogatec.com/AGB.pdf); error, technical modifications and variations are reserved

**GOGASHIELD Ankerschienen aus Edelstahl A2 / anchor rails made of stainless steel A2**

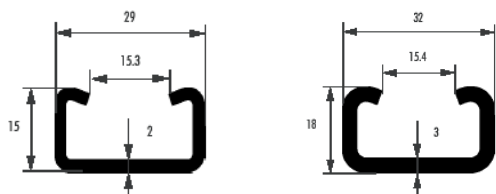

Typ	Materialstärke	Öffnung	Breite	Höhe	ArtNr	€
type	mm	mm	mm	mm	part no.	/m
AS-2915ES	2	15,3	29	15	29-4382IN/3M	47,57
AS-3218ES	3	15,4	32	18	29-4383IN/3M	a. A.

a. A. = auf Anfrage / upon request



**GOGASHIELD Nutensteine aus Edelstahl A4 / slot nuts made of stainless steel A4**

**Unterlagsscheibe aus verzinktem Stahlblech / washer made of galvanized steel sheet**  
Abmessungen / dimensions: 14 x 16 mm

Typ	ArtNr	€
type	with screw and spring	/pc.
NS-M4ES	29-44320/4	8,88
NS-M5ES	29-44320/5	a. A.
NS-M6ES	29-44320/6	5,33
NS-M8ES	29-44320/8	6,66
NS-M10ES	29-44320/10	a. A.

a. A. = auf Anfrage / upon request

Typ	ArtNr	€
type	without screw with spring	/pc.
NS-M4ES	29-44320/4OS	7,80
NS-M5ES	29-44320/5OS	11,83
NS-M6ES	29-44320/6OS	4,69
NS-M8ES	29-44320/8OS	5,52
NS-M10ES	29-44320/10OS	7,98

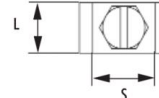
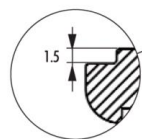
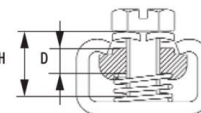

Typ	Außendurchmesser	Loch	Dicke	VPE	ArtNr	€
type	mm	mm	mm	Stk.	Unterlagscheibe ohne Gewinde	/Stk.
NS-M4ES	30	4,5	3	100	29-80321/4	4,04
NS-M5ES	30	6,5	3	100	29-80321/5	a. A.
NS-M6ES	30	6,5	3	100	29-80321/6	a. A.
NS-M8ES	30	8,5	3	100	29-80321/8	a. A.

a. A. = auf Anfrage / upon request



**GOGASHIELD Schutzleiterklemmen / protective conductor terminals**

**Klemmen aus Messing, Nutensteine aus Stahl verzinkt, Klemmschraube aus Messing vernickelt,  
Spreizschuttschieber aus rostfreiem Stahl /**

**gold plated brass terminals, galvanized stainless steel slot nuts, nickel plated clamping screw, sliding cover made of stainless steel**

Typ	Nennquerschnitt-Ø	L	B	H	VPE	ArtNr	€
type	mm <sup>2</sup>	mm	mm	mm	Stk.	part no.	/pc.
SLKL-15	16	26	13	26	25	29-80170/16	19,22
SLKL-60	50	34	17	30	25	29-80170/50	19,45

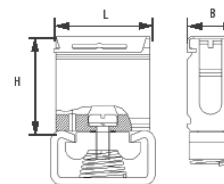

Preise gültig ab 01.01.2024 exkl. MwSt., freibleibend, Auftragsrabatt auf Anfrage /  
prices are valid from 01.01.2024 excl. VAT, subject to change, discounts upon request

sonst. Konditionen siehe [www.gogatec.com/AGB.pdf](http://www.gogatec.com/AGB.pdf), techn. Änderungen vorbehalten /

terms & conditions can be found on our website: [www.gogatec.com/AGB.pdf](http://www.gogatec.com/AGB.pdf); error, technical modifications and variations are reserved

## Ankerschienen aus Stahl und Zubehör / anchor rails made of steel and accessories

### GOGASHIELD Ankerschienen FV (RZ) aus feuerverz. Stahl / anchor rails FV (RZ) made of galvanized steel

Typ	Materialstärke	Öffnung	Breite	Höhe	ArtNr	€/m
type	thickness	opening	widht	height	part no.	/m
AS-2915FV	2	15,3	29	15	29-4382RZ/3M	a. A.
AS-3218FV	3	15,4	32	18	29-4383RZ/3M	a. A.

a. A. = auf Anfrage / upon request

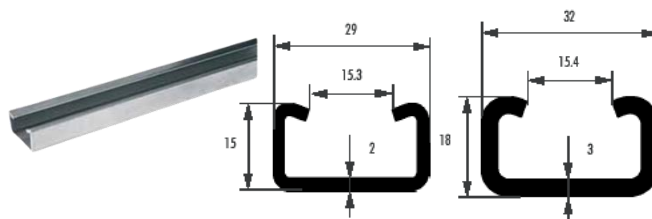

### GOGASHIELD Nutensteine aus feuerverzinktem Stahl / slot nuts made of hot galvanized steel

Abmessungen / dimensions: 14 x 16 mm

Typ	VPE	ArtNr	€/Stk.
type	PU	with screw and spring	/pc.
NS-M6VZ	100	29-4420/6	2,96
NS-M8VZ	100	29-4420/8	3,70
NS-M10VZ	100	29-4420/10	5,03



Typ	VPE	ArtNr	€/Stk.
type	PU	without screw and with spring	/pc.
NS-M4VZ	100	29-4420/4OS	2,44
NS-M6VZ	100	29-4420/6OS	1,79
NS-M8VZ	100	29-4420/8OS	2,00
NS-M10VZ	100	29-4420/10OS	a. A.

a. A. = auf Anfrage / upon request

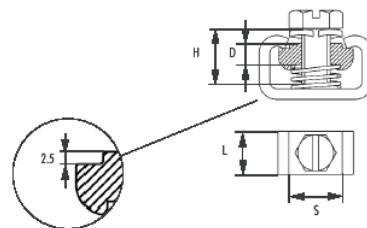

Typ	VPE	ArtNr	€/Stk.
type	PU	without screw and spring	/pc.
NS-M6VZ	100	29-4420/6OF	a. A.
NS-M8VZ	100	29-4420/8OF	2,74
NS-M10VZ	100	29-4420/10OF	a. A.

a. A. = auf Anfrage / upon request



### GOGASHIELD Unterlagsscheiben aus feuerverzinktem Stahlblech / washer galvanized steel sheet

Typ	Außendurchmesser	Loch	Dicke	VPE	ArtNr	€/Stk.
type	outer diameter	hole	thickness	PU		/pc.
ULS-M4VZ	30	4,5	3	100	29-4367M4	1,52
ULS-M5VZ	30	5,5	3	100	29-4367M5	1,52
ULS-M6VZ	30	6,5	3	100	29-4367M6	1,52
ULS-M8VZ	30	8,8	3	100	29-4367M8	a. A.
ULS-M10VZ	30	10,5	3	100	29-4367M10	a. A.

a. A. = auf Anfrage / upon request



### GOGASHIELD Schienenträger STR- A / rail holder

Material / material: Duroplast / thermosetting plastic

Typ	L	B	H	VPE	ArtNr	€/Stk.
type	mm	mm	mm	PU		/pc.
STR-A	63	20	11	60	29-4048	9,73



Preise gültig ab 01.01.2024 exkl. MwSt., freibleibend, Auftragsrabatt auf Anfrage /

prices are valid from 01.01.2024 excl. VAT, subject to change, discounts upon request

sonst. Konditionen siehe [www.gogatec.com/AGB.pdf](http://www.gogatec.com/AGB.pdf), techn. Änderungen vorbehalten /

terms & conditions can be found on our website: [www.gogatec.com/AGB.pdf](http://www.gogatec.com/AGB.pdf); error, technical modifications and variations are reserved

**Material / material:** duroplastisches Polyester / thermosetting polyester  
flammschutz (960°C Glühdrahtprüfung) / flame retardant (960°C glow wire test)  
Gewindeeinsätze aus Messing oder verzinktem Stahl / thread inserts made of brass oder zinc plated steel

**Konformität / conformity:** ROHS konform, CE / ROHS conform, CE  
Verzinkung ohne Chrom-VI / zinc without chrome  
Kunststoffe halogenfrei / halogen-free plastics

**Normen / standards:** EN60439-1; Niederspannungsrichtlinie 2009/95/EG



## GOGASHIELD STI 1

Typ type	H mm	SW mm	Gewinde thread	max. AnzMoment Nm max. tightening torque	max. Zugkraft N max. traction	max. Tragkraft N max. lifting capacity	Nennspannung V, AC/DC nominal voltage	VPE Stk. PU	ArtNr	€/Stk. /pc.
STI1-H20M4	20	18	M4	9	17000	7 000	300/400	10	167300	1,22
STI1-H20M6			M6	8	17 000	7 000	300/400	10	167301	1,36
STI1-H25M5	25	21	M5*	10	37 000	17 000	400/500	10	167302	1,30
STI1-H25M6			M6	22	37 000	17 000	400/500	10	167303	1,43
STI1-H30M6	30	33	M6	22	50 000	25 000	600/750	10	167304	1,44
STI1-H30M8			M8	40	50000	25 000	600/750	10	167305	1,77
STI1-H35M6			M6	25	80 000	45 000	600/750	10	167306	1,63
STI1-H35M8	35	33	M8	42	80 000	45 000	600/750	10	167307	1,85
STI1-H35M10			M10	4	80 000	45 000	600/750	10	167308	2,11
STI1-H40M8			M8	42	110 000	80 000	1,0k/1,2k	10	167309	2,77
STI1-H40M10	40	40	M10	60	110 000	80 000	1,0k/1,2k	10	167310	3,29
STI1-H40M12			M12	100	110 000	80 000	1,0k/1,2k	10	167311	5,05
STI1-H50M8			M8*	42	110 000	80 000	1,2k/1,5k	10	167312	3,87
STI1-H50M10	50	46	M10	70	110 000	80 000	1,2k/1,5k	10	167313	4,64
STI1-H50M12			M12	130	110 000	80 000	1,2k/1,5k	10	167314	4,92
STI1-H60M8	60	50	M8*	42	150 000	100 000	1,2k/1,5k	10	167315	5,68
STI1-H60M10			M10	85	150 000	100 000	1,5k/1,8k	10	167316	5,49
STI1-H70M10	70	55	M10	70	150 000	100 000	2,0k/2,4k	10	167318	7,83
STI1-H70M12			M12	135	150 000	100 000	2,0k/2,4k	10	167319	7,32

\*abweichende Bauform: Vollsechskant oder rund mit Sechskantende / different type: full hexagon or round with hexagon end

Preise gültig ab 01.01.2024 exkl. MwSt., freibleibend, Auftragsrabatt auf Anfrage /  
prices are valid from 01.01.2024 excl. VAT, subject to change, discounts upon request  
sonst. Konditionen siehe [www.gogatec.com/AGB.pdf](http://www.gogatec.com/AGB.pdf), techn. Änderungen vorbehalten /  
terms & conditions can be found on our website: [www.gogatec.com/AGB.pdf](http://www.gogatec.com/AGB.pdf); error, technical modifications and variations are reserved



**Material / material:** duroplastisches Polyester mit 20% Glasfaserverstärkung / *thermosetting polyester reinforced with 20% fiberglass*  
 flammgeschützt V0-UL94 / *flame retardant*  
 Gewindeeinsätze aus galv. Stahl / *thread inserts made of galvanized steel*

**Temperaturbereich / temperature range:** -40 - +130°C



## GOGASHIELD STI 2

Typ <i>type</i>	H mm	SW mm	Gewinde <i>thread</i>	max. AnzMoment Nm <i>max. tightening torque</i>	max. Zugkraft N <i>max. traction</i>	max. Tragkraft N <i>max. lifting capacity</i>	Nennspannung V, AC/DC <i>nominal voltage</i>	VPE Stk. PU	ArtNr	€/Stk. /pc.
STI2-H16M4	16	15	M4	3	1 500	15 000	1k/1,5k	50	167320	1,06
STI2-H20M4			M4	3	2 000	20 000		25	167321	1,21
STI2-H20M5	20	19	M5	6	2 000	20 000	1k/1,5k	25	167322	1,26
STI2-H20M6			M6	8	2 400	20 000		25	167323	1,25
STI2-H25M5	25	22	M5	6	2 400	29 000	1k/1,5k	20	167324	1,28
STI2-H25M6			M6	10	3 400	29 000		20	167325	1,31
STI2-H30M6	30	30	M6	10	5 800	59 000	1k/1,5k	10	167326	2,16
STI2-H30M8			M8	25	5 800	59 000		10	167327	2,27
STI2-H35M6			M6	10	7 100	90 000		10	167328	2,25
STI2-H35M8		32	M8	25	7 100	90 000		10	167329	2,32
STI2-H35M10	35		M10	50	7 100	90 000	1k/1,5k	10	167330	2,44
STI2-H35M8W		41	M8	25	7 900	130 000		10	167331	2,57
STI2-H35M10W			M10	50	7 900	130 000		10	167332	2,59
STI2-H40M6			M6	10	9 000	120 000		10	167333	2,94
STI2-H40M8	40	41	M8	25	9 000	120 000	1k/1,5k	10	167334	3,03
STI2-H40M10			M10	50	8 000	120 000		10	167335	3,16
STI2-H45M6			M6	10	9 000	140 000		10	167336	3,51
STI2-H45M8	45	41	M8	25	9 000	140 000	1k/1,5k	10	167337	3,65
STI2-H45M10			M10	50	11 000	140 000		10	167338	3,66
STI2-H50M6			M6	10	11 000	120 000		10	167339	4,66
STI2-H50M8	50	46	M8	25	11 000	120 000	1k/1,5k	10	167340	4,88
STI2-H50M10			M10	50	11 000	120 000		10	167341	5,11
STI2-H50M12W		50	M12	85	12 500	160 000		10	167342	5,08
STI2-H60M8	60	60	M8	25	14 000	180 000	1k/1,5k	4	167343	5,84
STI2-H60M10			M10	50	14 400	180 000		4	167344	6,08
STI2-H70M10	70	60	M10	50	15 000	170 000	1k/1,5k	4	167345	8,57
STI2-H70M12			M12	85	18 000	170 000		4	167346	8,71
STI2-H75M12	75	50	M12	85	14 000	120 000	1k/1,5k	10	167347	8,92
STI2-H80M12	80	65	M12	85	18 000	> 200.000	1k/1,5k	3	167348	10,10
STI2-H100M12	100	65	M12	85	20 000	> 200.000	1k/1,5k	2	167349	13,38
STI2-H100M16			M16	200	20 000	> 200.000		2	167350	13,76

Preise gültig ab 01.01.2024 exkl. MwSt., freibleibend, Auftragsrabatt auf Anfrage /

*prices are valid from 01.01.2024 excl. VAT, subject to change, discounts upon request*

sonst. Konditionen siehe [www.gogatec.com/AGB.pdf](http://www.gogatec.com/AGB.pdf), techn. Änderungen vorbehalten /

*terms & conditions can be found on our website: www.gogatec.com/AGB.pdf; error, technical modifications and variations are reserved*

**Material / material:** duroplastisches Polyester mit 20% Glasfaserverstärkung / thermosetting polyester reinforced with 20% fiberglass  
 flammgeschützt V0-UL94 / flame retardant  
 Gewindeeinsätze aus galv. Stahl / thread inserts made of galvanized steel  
**Temperaturbereich / temperature range:** -40 - +130°C



## GOGASHIELD STI 3

Typ <i>type</i>	H mm	SW mm	Gewinde <i>thread</i>	max. AnzMoment Nm <i>max. tightening torque</i>	max. Zugkraft N <i>max. traction</i>	max. Tragkraft N <i>max. lifting capacity</i>	Nennspannung V, AC/DC <i>nominal voltage</i>	VPE Stk. <i>PU</i>	ArtNr	€/Stk. <i>/pc.</i>
STI3-H16M5-20	16	21	M5	6	2000	20 000	1k/1,5k	50	167360	1,50
STI3-H16M6-20			M6	6	2000	20 000		50	167361	1,50
STI3-H20M5-20-20	20	21	M5	6	2800	22 000	1k/1,5k	50	167362	1,51
STI3-H20M6-20			M6	8	2800	22 000		50	167363	1,51
STI3-H25M5-20	25	21	M5	6	3000	22 000	1k/1,5k	50	167364	1,64
STI3-H25M6-20			M6	8	3000	22 000		50	167365	1,64
STI3-H25M8-20			M8	25	3000	22 000		50	167366	1,80
STI3-H30M6-20	30	21	M6	10	3400	25 000	1k/1,5k	50	167367	1,82
STI3-H30M8-20			M8	25	3400	25 000		50	167368	1,77
STI3-H35M6-20	35	21	M6	10	3400	25 000	1k/1,5k	50	167369	1,77
STI3-H35M8-20			M8	25	3400	25 000		50	167370	1,82
STI3-H40M6-20	40	21	M6	10	3700	23 000	1k/1,5k	50	167371	2,13
STI3-H40M8-20			M8	25	3700	23 000		50	167372	2,18
STI3-H45M6-20	45	21	M6	10	3700	23 000	1k/1,5k	25	167373	2,09
STI3-H45M8-20			M8	25	3700	23 000		25	167374	2,23
STI3-H50M6-20	50	21	M6	10	3700	23 000	1k/1,5k	25	167375	2,16
STI3-H50M8-20			M8	25	3700	23 000		25	167376	2,38
STI3-H30M8-30	30	30	M8	25	6000	48 000	1k/1,5k	50	167377	2,21
STI3-H35M8-30	35	30	M8	25	6000	50 000	1k/1,5k	50	167378	2,59
STI3-H40M8-30	40	30	M8	25	6500	52 000	1k/1,5k	25	167379	2,89
STI3-H45M8-30	45	30	M8	25	7000	55 000	1k/1,5k	25	167380	2,90
STI3-H50M6-30	50	30	M6	10	7000	55 000	1k/1,5k	25	167381	2,80
STI3-H50M8-30			M8	25	8000	55 000		25	167382	2,93
STI3-H55M6-30	55	30	M6	10	8000	50 000	1k/1,5k	25	167383	2,90
STI3-H55M8-30			M8	25	8000	50 000		25	167384	3,26
STI3-H65M6-30	65	30	M6	10	8000	47 000	1k/1,5k	25	167385	3,06
STI3-H65M8-30			M8	25	7000	47 000		25	167386	3,41
STI3-H70M6-30	70	30	M6	10	7000	45 000	1k/1,5k	25	167387	3,41
STI3-H70M8-30			M8	25	7000	45 000		25	167388	3,82

Preise gültig ab 01.01.2024 exkl. MwSt., freibleibend, Auftragsrabatt auf Anfrage /  
 prices are valid from 01.01.2024 excl. VAT, subject to change, discounts upon request  
 sonst. Konditionen siehe [www.gogatec.com/AGB.pdf](http://www.gogatec.com/AGB.pdf), techn. Änderungen vorbehalten /  
 terms & conditions can be found on our website: [www.gogatec.com/AGB.pdf](http://www.gogatec.com/AGB.pdf); error, technical modifications and variations are reserved

**Material / material:** Polyamid 66 mit 30% Glasfaserverstärkung, halogenfrei / reinforced with 30% fiberglass, halogen-free  
flammgeschützt V0-UL94 (960°C Glühdrahtprüfung) / flame retardant V0-UL94 (960°C glow wire test)  
Gewindeeinsätze aus galv. Stahl / thread inserts made of galvanized steel

**Temperaturbereich / temperature range:** -40 - +130°C



## GOGASHIELD STI 4

Typ <i>type</i>	H mm	SW mm	Gewinde <i>thread</i>	max. AnzMoment Nm <i>max. tightening torque</i>	max. Zugkraft N <i>max. traction</i>	max. Tragkraft N <i>max. lifting capacity</i>	Nennspannung AC/DC V <i>nominal voltage</i>	VPE Stk. PU	ArtNr	€/Stk. /pc.
STI4-H15M4UL	15	14	M4	3	1 500	15 000	1k/1,5k	50	167500	1,57
STI4-H20M4UL			M4	3	2 000	20 000		50	167501	1,83
STI4-H20M5UL	20	17	M5	6	2 000	20 000	1k/1,5k	50	167502	1,84
STI4-H20M6UL			M6	8	2 500	20 000		50	167503	1,88
STI4-H25M5UL			M5	6	4 000	25 000		50	167504	2,01
STI4-H25M6UL	25	20	M6	10	4 000	25 000	1k/1,5k	50	167505	2,07
STI4-H30M6UL			M6	10	8 000	75 000		50	167506	3,64
STI4-H30M8UL	30	30	M8	25	8 000	75 000	1k/1,5k	50	167507	3,66
STI4-H35M6UL			M6	10	9 000	65 000		50	167508	3,85
STI4-H35M8UL		32	M8	25	9 000	65 000		50	167509	4,17
STI4-H35M10UL	35		M10	50	9 000	65 000	1k/1,5k	50	167510	4,37
STI4-H35M8WUL			M8	25	11 000	110 000		50	167511	5,43
STI4-H35M10WUL		40	M10	50	11 000	110 000		50	167512	5,41
STI4-H40M6UL			M6	10	13 000	75 000		50	167513	5,12
STI4-H40M8UL		32	M8	25	13 000	75 000		50	167514	5,13
STI4-H40M10UL	40		M10	50	13 000	75 000	1k/1,5k	50	167515	5,21
STI4-H40M8WUL			M8	25	15 000	120 000		50	167516	6,93
STI4-H40M10WUL		46	M10	50	15 000	120 000		50	167517	6,89
STI4-H45M6UL			M6	10	16 000	90 000		25	167518	5,56
STI4-H45M8UL		41	M8	25	16 000	90 000		25	167519	5,72
STI4-H45M10UL	45		M10	50	18 000	90 000	1k/1,5k	25	167520	6,45
STI4-H45M8WUL			M8	25	20 000	140 000		25	167521	7,81
STI4-H45M10WUL		50	M10	50	20 000	140 000		25	167522	8,45
STI4-H50M6UL			M6	10	15 000	100 000		50	167523	6,82
STI4-H50M8UL		36	M8	25	16 000	100 000		50	167524	6,99
STI4-H50M10UL	50		M10	50	18 000	100 000	1k/1,5k	25	167525	7,23
STI4-H50M10WUL			M10	50	20 000	130 000		25	167526	9,40
STI4-H50M12WUL		50	M12	85	20 000	130 000		25	167527	9,62
STI4-H55M10UL	55	55	M10	50	22 000	150 000	1k/1,5k	25	167528	11,18
STI4-H60M8UL			M8	25	22 000	150 000		25	167529	8,69
STI4-H60M10UL	60	54	M10	50	22 000	150 000	1k/1,5k	25	167530	8,79
STI4-H70M10UL			M10	50	22 000	180 000		25	167531	15,89
STI4-H70M12UL	70	65	M12	85	25 000	180 000	1k/1,5k	25	167532	15,89
STI4-H75M12UL		75	M12	85	20 000	120 000		25	167533	15,75
STI4-H75M16UL			M16	200	20 000	120 000	1k/1,5k	25	167534	16,51
STI4-H80M12UL	80	65	M12	85	25 000	180 000	1k/1,5k	25	167535	18,42
STI4-H100M12UL			M12	85	30 000	200 000		25	167536	23,22
STI4-H100M16UL	100	65	M16	200	30 000	200 000	1k/1,5k	25	167537	27,15

Preise gültig ab 01.01.2024 exkl. MwSt., freibleibend, Auftragsrabatt auf Anfrage /

prices are valid from 01.01.2024 excl. VAT, subject to change, discounts upon request

sonst. Konditionen siehe [www.gogatec.com/AGB.pdf](http://www.gogatec.com/AGB.pdf), techn. Änderungen vorbehalten /

terms & conditions can be found on our website: [www.gogatec.com/AGB.pdf](http://www.gogatec.com/AGB.pdf); error, technical modifications and variations are reserved

**Material / material:** Polyamid 66 mit 30% Glasfaserverstärkung, halogenfrei / reinforced with 30% fiberglass, halogen-free  
 flammgeschützt V0-UL94(960°C Glühdrahtprüfung) / flame retardant V0-UL94 (960°C glow wire test)  
 Gewindeeinsätze aus galv. Stahl / thread inserts made of galvanized steel

**Temperaturbereich / temperature range:** -40 - +130°C



## GOGASHIELD STI 5



Typ <i>type</i>	H mm	SW mm	Gewinde <i>thread</i>	max. AnzMoment Nm <i>max. tightening torque</i>	max. Zugkraft N <i>max. traction</i>	max. Tragkraft N <i>max. lifting capacity</i>	Nennspannung AC/DC V <i>nominal voltage</i>	VPE Stk. PU	ArtNr	€ /Stk. /pc.
STI5-H16M4-20	16	21	M4	3	2 000	42 000	1k/1,5k	50	167540	1,91
STI5-H16M5-20			M5	6	3 000	42 000		50	167541	1,85
STI5-H16M6-20			M6	6	3 500	42 000		50	167542	1,93
STI5-H20M5-20	20	21	M5	6	4 000	45 000	1k/1,5k	50	167543	2,10
STI5-H20M6-20			M6	8	4 500	45 000		50	167544	2,16
STI5-H25M4-20	25	21	M4	3	3 000	47 000	1k/1,5k	50	167545	2,21
STI5-H25M5-20			M5	6	4 000	47 000		50	167546	2,35
STI5-H25M6-20			M6	8	5 500	47 000		50	167547	2,27
STI5-H25M8-20			M8	25	5 500	47 000		50	167548	2,26
STI5-H30M5-20	30	21	M5	6	7 000	50 000	1k/1,5k	50	167549	2,17
STI5-H30M6-20			M6	10	7 000	50 000		50	167550	2,26
STI5-H30M8-20			M8	25	7 000	50 000		50	167551	2,27
STI5-H35M5-20	35	21	M5	6	7 000	50 000	1k/1,5k	50	167552	2,38
STI5-H35M6-20			M6	10	8 000	50 000		50	167553	2,47
STI5-H35M8-20			M8	25	8 000	50 000		50	167554	2,50
STI5-H40M5-20	40	21	M5	6	8 000	50 000	1k/1,5k	50	167555	2,67
STI5-H40M6-20			M6	10	8 000	50 000		50	167556	2,74
STI5-H40M8-20			M8	25	8 000	50 000		50	167557	2,77
STI5-H45M5-20	45	21	M5	6	8 000	47 000	1k/1,5k	25	167558	3,03
STI5-H45M6-20			M6	10	8 000	47 000		25	167559	2,98
STI5-H45M8-20			M8	25	8 000	47 000		25	167560	3,05
STI5-H50M5-20	50	21	M5	6	8 000	45 000	1k/1,5k	25	167561	3,29
STI5-H50M6-20			M6	10	8 000	45 000		25	167562	3,36
STI5-H50M8-20			M8	25	8 000	45 000		25	167563	3,37
STI5-H30M6-30	30	30	M6	10	1 000	70 000	1k/1,5k	50	167564	5,54
STI5-H30M8-30			M8	25	12 000	80 000		50	167565	5,54
STI5-H35M6-30	35	30	M6	10	11 000	75 000	1k/1,5k	50	167566	5,70
STI5-H35M8-30			M8	25	14 000	85 000		50	167567	5,64
STI5-H40M6-30	40	30	M6	10	11 000	75 000	1k/1,5k	25	167568	5,64
STI5-H40M8-30			M8	25	14 000	85 000		25	167569	5,70
STI5-H45M6-30	45	30	M6	10	12 000	90 000	1k/1,5k	25	167570	6,42
STI5-H45M8-30			M8	25	16 000	90 000		25	167571	6,74
STI5-H50M6-30	50	30	M6	10	12 000	80 000	1k/1,5k	25	167572	7,31
STI5-H50M8-30			M8	25	16 000	80 000		25	167573	7,48
STI5-H55M6-30	55	30	M6	10	11 000	75 000	1k/1,5k	25	167574	7,98
STI5-H55M8-30			M8	25	13 000	75 000		25	167575	7,98
STI5-H65M6-30	65	30	M6	10	9 500	70 000	1k/1,5k	25	167576	9,00
STI5-H65M8-30			M8	25	9 500	70 000		25	167577	8,91
STI5-H70M6-30	70	30	M6	10	9 000	65 000	1k/1,5k	25	167578	8,39
STI5-H70M8-30			M8	25	9 000	65 000		25	167579	8,39

Preise gültig ab 01.01.2024 exkl. MwSt., freibleibend, Auftragsrabatt auf Anfrage /  
 prices are valid from 01.01.2024 excl. VAT, subject to change, discounts upon request  
 sonst. Konditionen siehe [www.gogatec.com/AGB.pdf](http://www.gogatec.com/AGB.pdf), techn. Änderungen vorbehalten /  
 terms & conditions can be found on our website: [www.gogatec.com/AGB.pdf](http://www.gogatec.com/AGB.pdf); error, technical modifications and variations are reserved

## GOGASHIELD DZP Kunststoff-Abstandshalter / plastic spacer

Material / material: Polystyrene

Selbstverlöschend / self-extinguishing: UL94-V2

Max. Betriebstemperatur / max. operating temperature: 90°C

Isolierungsspannung / isolation voltage: 1.000 V

### Einsätze aus galvanisiertem Stahl / inserts made of galvanized steel

Typ	L	M	Ch	L1	L2	VPE	ArtNr	€
type	mm	thread	mm	mm	mm	Stk. / PU		/Stk. / pc.
DZP 15M5	15	M5					2565015070713M5	2,63
DZP 15M6	15	M6					2565015070713M6	2,72
DZP 20M5	20	M5					2565020070713M5	2,71
DZP 20M6	20	M6					2565020070713M6	2,77
DZP 30M5	30	M5					2565030070713M5	2,85
DZP 30M6	30	M6					2565030070713M6	3,05
DZP 45M5	45	M5					2565045070713M5	3,21
DZP 45M6	45	M6	13	7	7	50	2565045070713M6	3,28
DZP 55M5	55	M5					2565055070713M5	3,45
DZP 70M5	70	M5					2565070070713M5	3,52
DZP 70M6	70	M6					2565070070713M6	3,50
DZP 85M5	85	M5					2565085070713M5	3,63
DZP 120M5	120	M5					2565120070713M5	3,78
DZP 120M6	120	M6					2565120070713M6	3,84

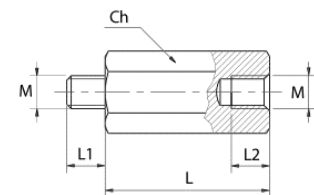

## GOGASHIELD ISO Gewindestifte f. Isolatoren / screws f. isolators

Material / material: Stahl verzinkt Klasse 8.8 / zinc plated steel class 8.8

Bestehend aus / composed of: Mutter, Unterlegscheibe und Sprengring / nut, washer and retaining ring

Typ	L	M	VPE	ArtNr	€
type	mm	thread	Stk. / PU		/Stk. / pc.
ISO PM5x20	20	M5		256820M5	1,90
ISO PM6x30	30	M6		256830M6	2,00
ISO PM8x30	30	M8	25	256830M8	2,41
ISO PM8x35	35	M8		256835M8	2,59
ISO PM10x40	40	M10		256840M10	2,97
ISO PM12x50	50	M12		256850M12	3,39

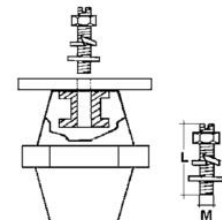

## GOGASHIELD TFP/TMP Kunststoff-Knöpfe / plastic knobs

Material / material: Polystyrene

Selbstverlöschend / self-extinguishing: UL94-V2

Max. Betriebstemperatur / max. operating temperature: 90°C

Isolierungsspannung / isolation voltage: 1.000 V

### Einsätze Außengewinde aus galvanisiertem Stahl / inserts outer thread made of galvanized steel

Typ	M	Gewinde-typ	Ch	L	VPE	ArtNr	€
type	thread	thread type	mm	mm	Stk. / PU		/Stk. / pc.
TFP M5	M5	innen	11	8	50	2569S0811M5	1,52
TFP M6	M6	innen	11	8	50	2569S0811M6	1,52
TMP M5	M5	außen	11	8	50	2569L0811M5	1,88
TMP M6	M6	außen	11	8	50	2569L0811M6	1,88

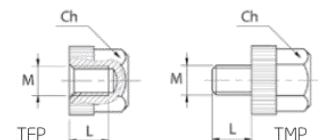

Preise gültig ab 01.01.2024 exkl. MwSt., freibleibend, Auftragsrabatt auf Anfrage /

prices are valid from 01.01.2024 excl. VAT, subject to change, discounts upon request

sonst. Konditionen siehe [www.gogatec.com/AGB.pdf](http://www.gogatec.com/AGB.pdf), techn. Änderungen vorbehalten /

terms & conditions can be found on our website: [www.gogatec.com/AGB.pdf](http://www.gogatec.com/AGB.pdf); error, technical modifications and variations are reserved

**GOGASHIELD DZM Metallische Abstandshalter / metallic spacer**

**Hexagonales Profil / hexagonal profile**

**Material / material:** Stahl verzinkt / zinc plated steel class  
**Zugfestigkeit / tensile strength:** 500N/mm<sup>2</sup>

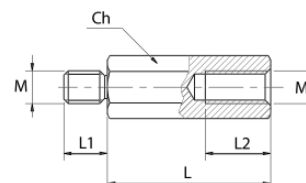

Typ	L	M	Ch	L1	L2	VPE	ArtNr	€
type	length	thread	Schlüsselweite wrench size	length	length	PU		/Stk. /pc.
DZM 10M4	10	M4	7	8	6	100	2566010080607M4	0,75
DZM 10M5	10	M5	8	8	6	100	2566010080608M5	0,76
DZM 10M6	10	M6	10	10	6	100	2566010100610M6	0,83
DZM 15M4	15	M4	7	8	10	100	2566015081007M4	0,75
DZM 15M5	15	M5	8	8	6	100	2566015080608M5	0,77
DZM 15M6	15	M6	10	10	10	100	2566015101010M6	0,88
DZM 20M3	20	M3	6	6	10	100	2566020061006M3	0,65
DZM 20M4	20	M4	7	8	10	100	2566020081007M4	0,77
DZM 20M5	20	M5	8	8	10	100	2566020081008M5	0,79
DZM 20M6	20	M6	10	10	12	100	2566020101210M6	1,01
DZM 20M8	20	M8	13	14	14	100	2566020141413M8	1,17
DZM 25M4	25	M4	7	8	10	50	2566025081007M4	0,82
DZM 25M5	25	M5	8	8	10	50	2566025081008M5	0,83
DZM 25M6	25	M6	10	10	12	50	2566025101210M6	0,99
DZM 25M8	25	M8	13	14	14	50	2566025141413M8	1,30
DZM 30M4	30	M4	7	8	10	50	2566030081007M4	0,86
DZM 30M5	30	M5	8	8	10	50	2566030081008M5	0,88
DZM 30M6	30	M6	10	10	12	50	2566030101210M6	1,03
DZM 30M8	30	M8	13	14	14	50	2566030141413M8	1,28
DZM 35M4	35	M4	7	8	10	50	2566035081007M4	0,87
DZM 35M5	35	M5	8	8	10	50	2566035081008M5	0,93
DZM 40M4	40	M4	7	8	10	50	2566040081007M4	0,89
DZM 40M5	40	M5	8	8	10	50	2566040081008M5	0,94
DZM 40M6	40	M6	10	10	12	50	2566040101210M6	1,30
DZM 40M8	40	M8	13	14	14	50	2566040141413M8	1,51
DZM 50M4	50	M4	7	8	10	50	2566050081007M4	0,93
DZM 50M5	50	M5	8	8	10	50	2566050081008M5	0,99
DZM 50M6	50	M6	10	10	12	50	2566050101210M6	1,20
DZM 50M8	50	M8	13	14	14	50	2566050141413M8	1,62
DZM 60M4	60	M4	7	8	10	50	2566060081007M4	0,96
DZM 60M5	60	M5	8	8	10	50	2566060081008M5	1,02
DZM 60M6	60	M6	10	10	12	50	2566060101210M6	1,26
DZM 70M4	70	M4	7	8	10	25	2566070081007M4	1,11
DZM 70M5	70	M5	8	8	10	25	2566070081008M5	1,19
DZM 70M6	70	M6	10	10	12	25	2566070101210M6	1,45
DZM 70M8	70	M8	13	14	14	25	2566070141413M8	2,04
DZM 80M5	80	M5	8	8	10	25	2566080081008M5	1,24
DZM 80M6	80	M6	10	10	12	25	2566080101210M6	1,52
DZM 90M4	90	M4	7	8	10	25	2566090081007M4	1,17
DZM 90M5	90	M5	8	8	10	25	2566090081008M5	1,29
DZM 90M6	90	M6	10	10	12	25	2566090101210M6	1,59
DZM 100M6	100	M6	10	10	12	25	2566100101210M6	1,67

Preise gültig ab 01.01.2024 exkl. MwSt., freibleibend, Auftragsrabatt auf Anfrage /  
prices are valid from 01.01.2024 excl. VAT, subject to change, discounts upon request  
sonst. Konditionen siehe [www.gogatec.com/AGB.pdf](http://www.gogatec.com/AGB.pdf), techn. Änderungen vorbehalten /  
terms & conditions can be found on our website: [www.gogatec.com/AGB.pdf](http://www.gogatec.com/AGB.pdf); error, technical modifications and variations are reserved

**GOGATool Abisolierzange Outlet Special 20 / wire stripper**

Mit der Abisolierzange Outlet Special 20 ist das Erstellen eines Kabelausschnittes für Schirmanschluss-Systeme, Potentialausgleiche und Erdungen in wenigen Handgriffen erledigt. Ein Kabelausschnitt kann an jeder beliebigen Stelle des Kabels herausgenommen werden. Mit der Outlet Special 20 können unterschiedliche Kabeltypen, wie z.B.: NYM-Kabel, Coaxial-Kabel sowie geschirmte Mess-, Kontroll- und Steuerleitungen bearbeitet werden. /

*With the wire stripper Outlet Special 20 you can easily create a cable cutout for shield connection systems, potential compensators or grounding. A cable cutout can be removed at any point of the cable. Different cable types such as NYM-cables, coaxial cables or shielded measuring, testing or control cables can be edited with the Outlet Special 20.*

**Kabel in die Zange einlegen und Längsschnitt produzieren /**  
*insert the cable into the clamp and produce a longitudinal cut*

**An den Enden des Längsschnittes jeweils einen Rundschnitt ausführen /**  
*make a round cut at both endings of the longitudinal cut*

**Kabelummantelung an den Schnittstellen entfernen /**  
*remove the cable sheath at the interfaces*

**Kabelausschnitt ist freigelegt und kann nun weiterbearbeitet werden /**  
*cable cutout is now exposed*

**Kabeldurchschnitt für Rundschnitt / cable average for round cut:** 6,9 – 9,5 mm

**Abisolierlänge / stripping length:** 20 mm

**Gewicht / weight:** 100 g

**Max. Schnittlänge der Isolierung / max. cutting length of the isolation:** 1,4 mm



Längsschnitt



Rundschnitt links und rechts vom Längsschnitt durch 1/4 Drehbewegung der Zange

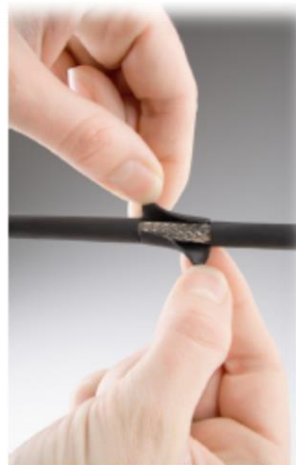

Kabelsequenz freilegen



Typ type	ArtNr	€/Stk. /pc.
Outlet Special 20	12800147	80,90

**Tip:**  
Die Kabelummantelung kann auch mit der Zangenspitze abgegriffen werden /  
*The cable sheathing can also be tapped with the forceps tip.*

Preise gültig ab 01.01.2024 exkl. MwSt., freibleibend, Auftragsrabatt auf Anfrage (**ausgenommen NETTOPREISE bei Werkzeugen**) /  
*prices are valid from 01.01.2024 excl. VAT, subject to change, discounts upon request (excluding NET PRICES for tools)*  
sonst. Konditionen siehe [www.gogatec.com/AGB.pdf](http://www.gogatec.com/AGB.pdf), techn. Änderungen vorbehalten /  
*terms & conditions can be found on our website: www.gogatec.com/AGB.pdf; error, technical modifications and variations are reserved*

**GOGASHIELD FB Flachbänderder / flat conductor earthing**



**Aus verzinnem Kupfer mit beidseitig angepressten Kontakten /**  
*tinned copper with both sides pressed contacts*

**Die abgerundete Kopfform ermöglicht eine sehr einfache Montage und Justierbarkeit auf kleinstem Raum /**  
*the rounded head shape allows a very simple montage and adjustability in a very small area.*

**Extra-flexibles Kupfergeflecht / extra flexible copper braiding: 0,11mm**

Zulassung / approval: cURus

Typ <i>type</i>	Querschnitt <i>cross section</i> mm <sup>2</sup>	Länge L <i>length</i> mm	Loch-Ø <i>hole</i> mm	Breite B <i>width</i> mm	Kupferzahl <i>copper index</i> kg/100	ArtNr <i>part no.</i>	€ <i>/Stk.</i> <i>/pc.</i>
FB 070-06	6	70	5	10	1,3	180051-050070	2,64
FB 200-06		200	7	10	2,1	180051-070200	3,96
FB 300-06	6	300	7	10	2,2	180051-070300	4,30
FB 500-06		500	7	10	3,1	180051-070500	4,96
FB 250-10	10	250	5	15	2,9	180052-050250	3,21
FB 150-10		150	7	15	1,9	180052-070150	2,49
FB 200-10	10	200	7	15	2,2	180052-070200	2,84
FB 300-10		300	7	15	3,2	180052-070300	3,33
FB 100-10		100	9	15	1,7	180052-090100	2,45
FB 150-10		150	9	15	1,9	180052-090150	2,57
FB 200-10	10	200	9	15	2,2	180052-090200	2,81
FB 250-10		250	9	15	2,7	180052-090250	3,09
FB 300-10		300	9	15	3,3	180052-090300	3,34
FB 400-10		400	9	15	4,2	180052-090400	5,49
FB 150-10	10	150	11	15	1,9	180052-110150	2,50
FB 100-16		100	7	17	1,9	180053-070100	2,66
FB 200-16	16	200	7	17	3,3	180053-070200	3,41
FB 300-16		300	7	17	5,1	180053-070300	4,35
FB 400-16		400	7	17	6,7	180053-070400	6,11
FB 100-16		100	9	17	1,9	180053-090100	2,66
FB 150-16		150	9	17	2,7	180053-090150	3,22
FB 200-16		200	9	17	3,5	180053-090200	3,47
FB 250-16	16	250	9	17	4,3	180053-090250	4,15
FB 300-16		300	9	17	5,1	180053-090300	4,53
FB 400-16		400	9	17	6,7	180053-090400	6,11
FB 500-16		500	9	17	8,3	180053-090500	6,14
FB 600-16		600	9	17	9,9	180053-090600	7,06
FB 100-25		100	9	21	2,9	180054-090100	3,63
FB 200-25	25	200	9	21	5,4	180054-090200	4,98
FB 300-25		300	9	21	7,9	180054-090300	6,69
FB 500-25		500	9	21	12,9	180054-090500	8,85
FB 100-35		100	11	21	4,0	180055-110100	4,29
FB 200-35	35	200	11	21	7,4	180055-110200	6,22
FB 300-35		300	11	21	11,0	180055-110300	8,13
FB 200-50-9	50	200	9	29	12,0	180056-090200	10,86
FB 100-50		100	11	29	6,5	180056-110100	7,75
FB 200-50	50	200	11	29	11,7	180056-110200	10,18
FB 300-50		300	11	29	16,5	180056-110300	12,97
FB 500-50		500	11	29	26,2	180056-110500	17,83
FB 250-50	50	250	13	29	13,2	180056-130250	10,58
FB 350-50		350	13	29	18	180056-130350	13,23
FB 500-75	75	500	11	37	38,5	180057-110500	25,06

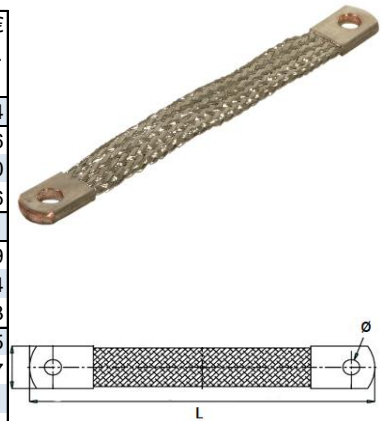

**Auch mit grün/gelbem  
 Schrumpfschlauch lieferbar /**  
*also available with green/yellow shrink  
 tube*

Preise gültig ab 01.01.2024 **exkl. CU-Zuschlag** und MwSt., freibleibend, Auftragsrabatt auf Anfrage /  
 prices are valid from 01.01.2024 **excl. CU-surcharge** and VAT, subject to change, discounts upon request  
 sonst. Konditionen siehe [www.gogatec.com/AGB.pdf](http://www.gogatec.com/AGB.pdf), techn. Änderungen vorbehalten /  
 terms & conditions can be found on our website: [www.gogatec.com/AGB.pdf](http://www.gogatec.com/AGB.pdf); error, technical modifications and variations are reserved



**GOGASHIELD FB-R Flachband verzinkt endlos auf Rolle / tinned flat conductor endless on roll**

**Extra-flexibles Kupfergeflecht / extra flexible copper braiding**

**Material / material:** Kupfergeflecht 99,9% ASTMB49/98, EN1977 verzinkt / tinned copper braid

**Norm / standard:** ASTM B33

Typ	Querschnitt mm <sup>2</sup> type cross section	Großspule / big roll					Kleinspule / small roll				
		Drahtdurchmesser mm wire diameter	Abmessungen mm dimensions	VPE m PU	ArtNr part no.	€/m /m	Drahtdurchmesser mm wire diameter	Breite mm width	VPE m PU	ArtNr part no.	€/m /m
FB-R 04	4	0,15	10 x 1	100	180050	3,84	0,1	-	50	180050.50	3,64
FB-R 06	6	0,15	12 x 1	100	180051	5,72	0,1	-	50	180051.50	6,13
FB-R 10	10	0,2	15 x 1,5	100	180052	6,11	0,2	10	25	180052.25	11,41
FB-R 16	16	0,2	19 x 2,5	100	180053	9,76	0,2	16	25	180053.25	15,73
FB-R 25	25	0,2	25 x 3	100	180054	15,24	0,2	20/23	25	180054.25	27,88
FB-R 35	35	0,2	25 x 4	100	180055	21,34	0,2	25	25	180055.25	47,25
FB-R 50	50	0,2	30 x 5	50	180056	30,51	0,2	30/35	25	180056.25	72,50



**GOGAPIN KS-RKFB Kabelschuh für Flachbänderer /**  
*cable lug for flat conductor earthing*

**Material / material:** Kupfer ETP verzinkt / tinned copper ETP

Typ	Querschnitt mm <sup>2</sup> type cross section	Loch hole	VPE Stk. PU	ArtNr part no.	€/100 Stk. /100 pcs.
KS-RKFB-1006		M6		129018010006	935,00
KS-RKFB-1008	10	M8	10	129018010008	935,00
KS-RKFB-1010		M10		129018010010	935,00
KS-RKFB-1606		M6		129018016006	935,00
KS-RKFB-1608	16	M8	10	129018016008	935,00
KS-RKFB-1610		M10		129018016010	935,00
KS-RKFB-2508	25 + 35	M8	10	129018025008	1714,00



**GOGATool FB-PR Presseinsatz für Flachbandkabelschuh /**  
*press insert for flat conductor cable lug*

**Passendes Presswerkzeug siehe / suitable crimping tools see GOGATool Katalog**

Typ	für Querschnitt mm <sup>2</sup> type cross section	ArtNr part no.	€/Stk. /pc.
FB-PR-10	10	128066010	388,00
FB-PR-16	16	128066016	437,00
FB-PR-25	25+35	128066025	517,00

**Nettopreise /**  
*net prices*



**GOGASHIELD Schutzleiterdraht / protective conductor wire**

**Mit beidseitigen Ringkabelschuhen M8 / with both-sided ring cable lugs**

**Farbe des PVC-Mantels / color of PVC mantle:** grün-gelb / green yellow

Typ	Querschnitt mm <sup>2</sup> type cross section	Länge mm length	Ringkabelschuh Norm ring cable lug	ArtNr	€/Stk. /pcs.
EK 17004	4	170	M8	180000-080170	a. A.
EK 17006	5	170		180001-080170	3,96
EK 17016	16	170		180003-080170	a. A.
EK 17025	25	170		180004-080170	a. A.
EK30004	4	300	M8	180000-080300	a. A.
EK30006	6	300		180001-080300	5,78
EK30016	16	300		180003-080300	8,23
EK30025	25	300		180004-080300	a. A.



**a. A. = auf Anfrage / upon request**

Preise gültig ab 01.01.2024 exkl. MwSt., freibleibend, Auftragsrabatt auf Anfrage (**ausgenommen NETTOPREISE bei Werkzeugen**) / prices are valid from 01.01.2024 excl. VAT, subject to change, discounts upon request / (**excluding NET PRICES for tools**)

sonst. Konditionen siehe [www.gogatec.com/AGB.pdf](http://www.gogatec.com/AGB.pdf), techn. Änderungen vorbehalten / terms & conditions can be found on our website: [www.gogatec.com/AGB.pdf](http://www.gogatec.com/AGB.pdf); error, technical modifications and variations are reserved

**GOGASHIELD RL hochflexible Rundlitze silikonumspritzt /**  
*highly flexible copper cables silicone coated*



**Material Leiter / material conductor:** Kupfer ETP1 DIN13602 weichgeglüht / *annealed blank copper ETP*

**Material Isolation / material insulation:** Silikon - ca. 60 Shore A / *silicone - approximately 60 shore A*

**Eigenschaften Isolation / insulation properties:** hochflexibel, schwer entflammbar, halogenfrei, selbstverlöschend /  
*highly flexible, halogen-free, flame retardant, self-extinguishing*

**Isolationswandstärke / insulation thickness:** bis / *up to* 25 mm<sup>2</sup>: 2,3 mm, 25 -240 mm<sup>2</sup>: 2,5 mm

**Farbe / colour:** transparent / *transparent*

**Allgemein / general:** sehr gute Lichtbogen - u. Kriechstromfestigkeit, gute UV- u. Ozonbeständigkeit /  
*excellent arc and creep resistance, good UV- and ozone resistance*

**Zugfestigkeit vor Alterung / tensile strength before ageing:** 8,3 MPa

**Reißdehnung vor Alterung / elongation at break before aging:** 300%

**Durchschlagsfestigkeit / dielectric strength:** 20 kV/mm

**Prüfspannung / test voltage:** 10 kV

**Nennspannung / nominal voltage:** 4-6mm<sup>2</sup>: U<sub>0</sub>/U 1,5/1,5 kV, 10-300 mm<sup>2</sup>: U<sub>0</sub>/U 1,8/3 kV

**Temperaturbereich / temperature range:** dauernd / *permanent*: 50-180°C, kurzzeitig / *short-term*: 250-300°C (LötKolbenberührung / *soldering iron contact*)

Typ	Querschnitt mm <sup>2</sup>	Abmess. in mm / <i>dimensions in mm</i>		Strombelastung b. T. in °C am Leiter				Gewicht kg / m	VPE m	ArtNr	€
		Leiterraufbau	Außen-ø	A							
<i>type</i>	<i>cross section</i>	<i>diameter x nr. of wires</i>	<i>outer ø</i>	<i>current load in dependence of heat</i>				<i>weight</i>	<i>PU</i>	<i>part no.</i>	<i>/m.</i>
RL 25	25	3234 x 0,10	12,0	95	<b>176</b>	187	215	0,25	100	180034	25,34
RL 35	35	4508 x 0,10	13,8	115	<b>218</b>	230	260	0,35	100	180035	31,68
RL 50	50	6468 x 0,10	15,5	145	<b>276</b>	287	325	0,50	100	180036	36,41
RL 70	70	8967 x 0,10	18,0	175	<b>347</b>	352	400	0,70	100	180037	52,40
RL 95	95	12201 x 0,10	20,0	215	<b>416</b>	425	485	0,95	100	180038	59,00
RL 120	120	15435 x 0,10	21,5	245	<b>488</b>	495	560	1,20	100	180039	69,30
RL 150	150	19404 x 0,10	23,5	285	<b>566</b>	575	640	1,50	100	180040	83,30
RL 185	185	23580 x 0,10	26,0	320	<b>644</b>	655	730	1,85	100	180041	104,60
RL 240	240	30600 x 0,10	28,5	380	<b>775</b>	790	855	2,40	100	180042	131,70

**Andere Aufmachungen (Länge, Farbe) auf Anfrage /**  
*other designs (length, color) on request*

Preise gültig ab 01.01.2024 **exkl. CU-Zuschlag** und MwSt., freibleibend, Auftragsrabatt auf Anfrage /  
*prices are valid from 01.01.2024 excl.CU-surcharge and VAT, subject to change, discounts upon request*

sonst. Konditionen siehe [www.gogatec.com/AGB.pdf](http://www.gogatec.com/AGB.pdf), techn. Änderungen vorbehalten /  
*terms & conditions can be found on our website: www.gogatec.com/AGB.pdf; error, technical modifications and variations are reserved*

**Dieses Metallgeflecht eignet sich vor allem bei Anwendungen, in welchen hochwertige Abschirmwerte für elektromagnetische Felder verlangt werden und/oder hohe Temperaturbereiche erreicht werden. / This metal mesh is suitable for Applications where high shielding values for electromagnetic fields are required and/or high Temperature ranges are achieved.**

**Material / material:** feinste verzinnzte Kupferlitzen / finest tinned copper

**Temperaturbereich / temperature range:** -75°C - +450°C

**Schirmwerte / shielding values:** 65-75 dB @ 100 Mhz

**Überdeckung / coverage:** Nennweite / nominal size 4-15 = 90%; Nennweite / nominal size 20-50 = 95%

**Das Geflecht wird mit einem PVC-Stützschauch geliefert (ausgenommen Nennweite 40 & 50). / The braid is delivered with a PVC support hose (except nominal size 40 & 50).**

**GOGASHIELD MBS Abschirmgeflecht / shielding**

Typ type	Nennweite nominal size	Querschnitt mm <sup>2</sup> cross-section	Einsatzbereich Ø mm application	Gewicht kg/100m weigh	VPE m PU	Art. Nr.	€ /m /m
MBS-04090	4	1,5	3 - 5	1,8	100	242301	3,02
MBS-06090	6	2,2	4,5 - 7	2,6	100	242302	3,02
MBS-10090	10	3,5	7 - 12	4,1	100	242303	4,99
MBS-12090	12	4,5	11 - 13	5,1	100	242304	8,65
MBS-15090	15	5,9	13 - 18	7	100	242305	8,65
MBS-20095	20	8,5	16 - 38	8,9	50	242306	13,95
MBS-25095	25	11	22 - 38	12,1	50	242307	17,87
MBS-30095	30	17	27 - 40	18,8	50	242308	23,00
MBS-35095	35	17	30 - 50	19,1	50	242309	25,86
MBS-40095	40	17	35 - 60	19,1	50	242310	33,06
MBS-50095	50	35,6	45 - 65	40,1	25	242311	38,63

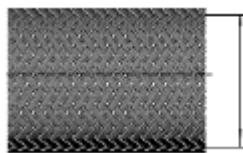

D max = grösster Einsatzbereich  
D max = biggest application range



Nenngrösse  
Nominal Size



D min = unterster Einsatzbereich  
D max = lowest application range

Preise gültig ab 01.01.2024 exkl. MwSt., freibleibend, Auftragsrabatt auf Anfrage /

prices are valid from 01.01.2024 excl. VAT, subject to change, discounts upon request

sonst. Konditionen siehe [www.gogatec.com/AGB.pdf](http://www.gogatec.com/AGB.pdf), techn. Änderungen vorbehalten /

terms & conditions can be found on our website: [www.gogatec.com/AGB.pdf](http://www.gogatec.com/AGB.pdf); error, technical modifications and variations are reserved

Der GSEMV ist ein hochflexibler leichtgewichtiger Geflechtsschlauch aus Polyamid 6.6. Durch die Beschichtung mit reinem Silber werden Abschirmwerte bis zu 54 dB erreicht. Dieser geflochtene Schlauch ist leicht zu montieren und passt sich konvexen Formen an. Kabelausgängen können einfach durch das Geflecht geführt werden, ohne den Schlauch zu schneiden. /

*The GSEMV is a highly flexible lightweight braided tube made of polyamide 6.6. By coating with pure silver shielding values can be achieved up to 54 dB. This braided tube is easy to install and adapts to convex shapes. Cable outputs can easily be passed through the mesh, without cutting the tube.*

**GOGACON GSEMV EMV beschichteter Geflechtsschlauch / EMC coated braided sleeve**

**Material / material:** Polyamid 6.6 halogenfrei / halogen-free  
**Temperaturbereich / temperature range:** -40°C - +160°C  
**Reißkraft / tensile force:** ca 2,1 kG/Monofilament / approx. 2,1 kG/monofilament  
**Durchmesser Monofilament / diameter monofilament:** 0,27 +- 0,03 mm  
**Mindestbiegeradius / min. bending radius:** 1 mm  
**Farbe / color:** metallisch silber / metallic silver  
**Oberflächenwiderstand / surface resistivity:** < 0,5 Ω

Typ type	Durchmesser mm diameter	Flachmaß mm flat dimension	Anzahl Monofilamente number of monofilamentes	VPE m PU	ArtNr	€/m. /m.
GSEMV-4	1,5-4	4	48	100	240340	4,61
GSEMV-5	3-6	5	64	100	240341	6,28
GSEMV-12	7-15	11	120	100	240342	9,31
GSEMV-26	16-26	20	192	100	240343	18,02
GSEMV-30	24-36	30	292	50	240344	19,12
GSEMV-45	32-47	45	384	50	240345	31,34
GSEMV-55	32-58	51	480	50	240346	36,28
GSEMV-65	32-68	57	600	50	240347	48,84
GSEMV-80	32-85	61	720	25	240348	65,70
GSEMV-100	50-115	95	960	25	240349	88,60

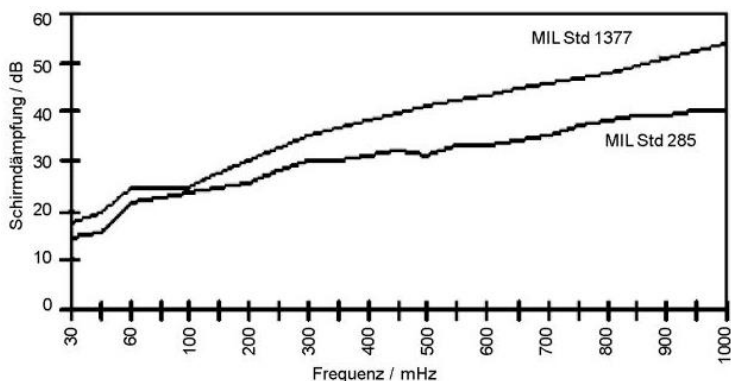
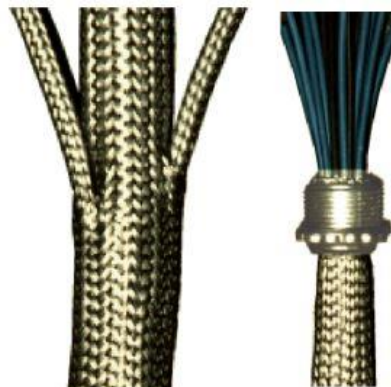

Preise gültig ab 01.01.2024 exkl. MwSt., freibleibend, Auftragsrabatt auf Anfrage /  
 prices are valid from 01.01.2024 excl. VAT, subject to change, discounts upon request  
 sonst. Konditionen siehe [www.gogatec.com/AGB.pdf](http://www.gogatec.com/AGB.pdf), techn. Änderungen vorbehalten /  
 terms & conditions can be found on our website: [www.gogatec.com/AGB.pdf](http://www.gogatec.com/AGB.pdf); error, technical modifications and variations are reserved

**GOGASHIELD EBU Erdungsbandschelle Universal / universal grounding strap clamp**

**Anschlussquerschnitt / cross-sectional area:** 2,5 - 16 mm<sup>2</sup>  
**Spannband / strap:** V2A  
**Spannteil / clamping part:** Bandstahl / strip steel  
**Trägerteil / carrier part:** verzinkt, chromatiert / galvanized, chromated

**Für die Anwendung in trockenen Innenräumen bestimmt! / Designed for using in dry rooms!**

Typ	Länge	für Rohre	für-Ø	VPE	ArtNr	€
type	length	for pipes	for-Ø	PU		/pc.
EBU 0	136	1/8" - 3/8"	8-18	10	167200	1,57
EBU 1	209	1/8" - 1 1/12"	8-50	10	167201	2,29
EBU 2	428	1,8" - 4"	8-114	10	167202	2,54
EBU 3	605	1/8" - 6"	8-165	10	167203	2,91



**GOGASHIELD EBE Erdungsbandschelle Edelstahl / stainless steel grounding strap clamp**

**Anwendung / application:** verzinkte Stahl- und Kupferrohre / galvanized steel and copper pipes  
**Anschlussquerschnitt / cross-sectional area:** 2,5 - 16 mm<sup>2</sup>  
**Spannband / strap:** V2A  
**Trägerteil / carrier part:** V2A

**Für die Anwendung in feuchten und nassen Räumen! / Designed for using in moist and wet rooms!**  
**Hält einer starken korrosiven Beanspruchung stand / can be used for a strong corrosive stress**  
**Auch für ungeschützten Außeneinsatz verwendbar / also suitable for using in unprotected outdoor areas**

Typ	Länge	für Rohre	für-Ø	VPE	ArtNr	€
type	length	for pipes	for-Ø	PU		/pc.
EBE 0/ES	136	1/8" - 3/8"	8-18	10	167210	2,41
EBE 1/ES	209	1/8" - 1 1/12"	8-50	10	167211	2,99
EBE 2/ES	428	1,8" - 4"	8-114	10	167212	3,49
EBE 3/ES	605	1/8" - 6"	8-165	10	167213	3,72



Preise gültig ab 01.01.2024 exkl. MwSt., freibleibend, Auftragsrabatt auf Anfrage / prices are valid from 01.01.2024 excl. VAT, subject to change, discounts upon request  
 sonst. Konditionen siehe [www.gogatec.com/AGB.pdf](http://www.gogatec.com/AGB.pdf), techn. Änderungen vorbehalten / terms & conditions can be found on our website: [www.gogatec.com/AGB.pdf](http://www.gogatec.com/AGB.pdf); error, technical modifications and variations are reserved

### GOGASHIELD RS-CU Erdungsrohrschelle / grounding pipe clamp

Material / material: Kupfer vernickelt / nickel-plated copper  
Leitungsanschluss / line connection: 2,5 – 16 mm<sup>2</sup>

Nur auf Cu-Rohren anwenden! / Designed for using on Cu-pipes!

Stanz- und Drehteile entgratet, RoHS konform / deburred stamped and turned parts, RoHS conform

Typ	für Rohre Zoll	für-Ø mm	VPE Stk.	ArtNr	€/Stk.
type	for Pipes	for-Ø	PU		/pc.
RS-CU 1/8	1/8"	8-10	10	167220	4,21
RS-CU 1/4	1/4"	10-13,5	10	167221	4,39
RS-CU 3/8	3/8"	15-18	10	167222	4,48
RS-CU 1/2	1/2"	18-22	10	167223	4,85
RS-CU 3/4	3/4"	24-28	5	167224	5,27
RS-CU 1	1"	30-36	5	167225	6,03



### GOGASHIELD RS-FE Erdungsrohrschelle / grounding pipe clamp

Material / material: Bandstahl, verzinkt und chromatiert / galvanized and chromated strip steel  
Leitungsanschluss / line connection: 2,5 – 16 mm<sup>2</sup> / 2,5 up to 16 mm<sup>2</sup>

Anwendung nur in trockenen Räumen auf verzinkten Rohren! / Designed for using on galvanized pipes in dry rooms!

Typ	für Rohre Zoll	für-Ø mm	VPE Stk.	ArtNr	€/Stk.
type	for Pipes	for-Ø	PU		/pc.
RS-FE 1/4	1/4"	10-13,5	10	167230	2,79
RS-FE 3/8	3/8"	15-18	10	167231	3,12
RS-FE 1/2	1/2"	18-22	10	167232	3,30
RS-FE 3/4	3/4"	24-28	5	167233	3,64
RS-FE 1	1"	30-36	5	167234	4,03



### GOGASHIELD RS-D Erdungsrohrschelle / grounding pipe clamp

Material / material: Zinkdruckguss / zinc die cast

Mit Drahtschutzbügel für Leitungsquerschnitte bis 25 mm<sup>2</sup> / with wire protection for wire cross sections up to 25 mm<sup>2</sup>

Anwendung nur in trockenen Räumen auf verzinkten Rohren! / Designed for using on galvanized pipes in dry rooms!

Typ	für Rohre Zoll	VPE Stk.	ArtNr	€/Stk.
type	for Pipes	PU		/pc.
RS-D 1/4	1/4"	10	167240	2,88
RS-D 3/8	3/8"	10	167241	3,00
RS-D 1/2	1/2"	10	167242	3,12
RS-D 3/4	3/4"	10	167243	3,30
RS-D 1	1"	10	167244	3,46
RS-D 1 1/4	1 1/4"	10	167245	3,82
RS-D 1 1/2	1 1/2"	10	167246	4,64
RS-D 1 3/4	1 3/4"	10	167247	4,03
RS-D 2	2"	10	167248	4,48



### GOGASHIELD RS-MS Erdungsrohrschelle / grounding pipe clamp

Material / material: Verzinnetes Messing / tin plated brass

Kabel parallel und rechtwinklig verwendbar / cable can be used parallel and perpendicular

Typ	für Rohre Zoll	VPE Stk.	ArtNr	€/Stk.
type	for Pipes	PU		/pc.
RS-MS 3/4	3/8"-3/4"	10	167253	11,03
RS-MS 1	3/4"-1"	10	167254	12,24
RS-MS 1 1/2	1 1/4"-1 1/2"	10	167256	13,78



Preise gültig ab 01.01.2024 exkl. MwSt., freibleibend, Auftragsrabatt auf Anfrage /

prices are valid from 01.01.2024 excl. VAT, subject to change, discounts upon request

sonst. Konditionen siehe [www.gogatec.com/AGB.pdf](http://www.gogatec.com/AGB.pdf), techn. Änderungen vorbehalten /

terms & conditions can be found on our website: [www.gogatec.com/AGB.pdf](http://www.gogatec.com/AGB.pdf); error, technical modifications and variations are reserved

**GOGAFIX EMV Verschraubungen für Kabel und Leitungen mit Schirmung, zur schnellen und einfachen EMV-Verbindung des Schirmgeflechts über die Kontaktfeder und den Zwischenstützen mit dem Gehäusepotenzial – integrierte Zugentlastung. / GOGAFIX EMC glands for cables with shielding, quick and easy EMC connection of the cable shield via the contacting spring with the gland body and the housing potential – integrated anchorage.**

**Material Verschraubung / gland:** Messing vernickelt / brass nickel-plated

**Material Dichtring / sealing ring:** Chloroprene CR

**Material Lamelleneinsatz / lamellar insert:** PA6 V-2

**Material O-Ring / o-ring:** NBR

**Schutzart / protection grade:** IP 68/5 bar

**Temperaturbereich / temperature range:** -20°C - +100°C

**Zulassungen / approval:** cULus, cURus

**Normen / standards:** Zugentlastung / anchorage nach EN50262



**GOGAFIX EMV metrisch / EMC metric**

**Schirm endet in der Verschraubung / shield ends inside the cable gland**

Anschluss-gewinde <i>thread size</i>	Klemmbereich <i>clamping range</i>	Schlüssel- weite <i>spanner size</i>	Gewinde- länge mm <i>thread length</i>	VPE Stk. <i>PU</i>	ArtNr	€/Stk. <i>/pc.</i>
M 12 x 1,5	3 - 6	14	5	100	231051	3,82
M 16 x 1,5	5 - 9	17	5	100	231052	4,34
M 16 x 1,5	5 - 9	17	10	100	231052L	5,60
M 20 x 1,5	9 - 13	22	6	50	231053	5,37
M 20 x 1,5	9 - 13	22	10	50	231053L	5,63
M 25 x 1,5	11 - 16	30	7	25	231054	8,83
M 25 x 1,5	11 - 16	30	11	25	231054L	9,96
M 32 x 1,5	14 - 20	34	8	10	231055	13,06
M 40 x 1,5	19 - 27	44	8	10	231056	20,76
M 40 x 1,5	19 - 27	44	13	10	231056L	22,52
M 50 x 1,5	24 - 35	55	9	5	231057	41,34
M 63 x 1,5	38 - 48	66	10	5	231058	56,00
M 63 x 1,5	38 - 48	66	14	5	231058L	57,60
M 63 x 1,5	32 - 42	66	10	5	231058R	51,20
M 63 x 1,5	32 - 42	66	14	5	231058RL	56,20



**GOGAFIX EMV PG / EMC PG**

Anschluss-gewinde <i>thread size</i>	Klemmbereich <i>clamping range</i>	Schlüssel- weite <i>spanner size</i>	Gewinde- länge mm <i>thread length</i>	VPE Stk. <i>PU</i>	ArtNr	€/Stk. <i>/pc.</i>
PG 7	3 - 6,5	14	5	100	231550	3,71
PG 9	4 - 8	17	6	100	231551	4,85
PG 11	5 - 10	20	6	50	231552	6,13
PG 13,5	6 - 12	22	6,5	50	231553	5,02
PG 16	10 - 14	24	6,5	50	231554	5,71
PG 21	13 - 18	30	7	25	231555	8,06
PG 29	18 - 25	40	8	25	231556	12,76
PG 36	24 - 32	50	9	50	231557	24,06
PG 42	30 - 38	57	10	25	231558	50,40
PG 48	34 - 44	64	10	25	231559	57,70



Preise gültig ab 01.01.2024 exkl. MwSt., freibleibend, Auftragsrabatt auf Anfrage / prices are valid from 01.01.2024 excl. VAT, subject to change, discounts upon request  
sonst. Konditionen siehe [www.gogatec.com/AGB.pdf](http://www.gogatec.com/AGB.pdf), techn. Änderungen vorbehalten / terms & conditions can be found on our website: [www.gogatec.com/AGB.pdf](http://www.gogatec.com/AGB.pdf); error, technical modifications and variations are reserved

**GOGAFIX EMV Verschraubungen für Kabel und Leitungen mit Schirmung, zur schnellen und einfachen EMV-Verbindung des Schirmflechts über die Kontaktfeder und den Zwischenstützen mit dem Gehäusepotenzial – integrierte Zugentlastung. / GOGAFIX EMC glands for cables with shielding, quick and easy EMC connection of the cable shield via the contacting spring with the gland body and the housing potential – integrated anchorage.**

**Material Verschraubung / gland:** Messing vernickelt / brass nickel-plated

**Material Dichtring / sealing ring:** Chloroprene CR

**Material Lamelleneinsatz / lamellar insert:** PA6 V-2

**Material O-Ring / o-ring:** NBR

**Schutzart / protection grade:** IP 68/5 bar

**Temperaturbereich / temperature range:** -20°C - +100°C

**Zulassungen / approval:** cULus, cURus

**Normen / standards:** Zugentlastung / anchorage nach EN50262



**GOGAFIX EMV Klemmbereich Standard Zoll / standard clamping range inch**

Anschluss-gewinde <i>thread size</i>	Klemmbereich mm <i>clamping range</i>	Schlüssel- weite mm <i>spanner size</i>	Gewinde- länge mm <i>thread length</i>	VPE Stk. <i>PU</i>	ArtNr	€/Stk. /pc.
1/4"	3 - 9	17	8	100	231050Z1/4	7,34
3/8"	3 - 9	20	8	100	231050Z3/8	9,80
1/2"	5 - 13	24	10	100	231050Z1/2	11,54
3/4"	8 - 16	30	11	50	231050Z3/4	20,47
1"	12 - 21	40	14	50	231050Z1	34,13
1 1/4"	16 - 27	50	14	25	231050Z11/4	106,10
1 1/2"	21 - 35	55	15	25	231050Z11/2	112,30
2"	27 - 48	65	15	10	231050Z2	116,90



**GOGAFIX EMV-EST / EMC stainless steel**

**Für Kabel und Leitungen m. Schirmung, integrierte Zugentlastung, Verdrehenschutz, großer Dicht- und Klemmbereich / For shielded cables and wires, integrated strain relief, twist protection, large sealing and clamping range.**

**Material (Hutmutter, Einsatz, Dichtring) / material (cap nut, insert, sealing ring):** Edlst. / stainl. steel, Polyamid, Polychloropren-Nitrilkautschuk CR/NBR

**Temperaturbereich / temperature range:** -20°C - +100°C (dynamisch / dynamical), -40°C (statisch / static)

**Schutzart & Normen / protection grade & norms:** IP68/69 & UL514B

Anschluss-gewinde <i>thread size</i>	Klemmbereich in mm <i>clamping range</i>	Schlüssel- weite <i>spanner size</i>	Gewinde- länge mm <i>thread length</i>	VPE Stk. <i>PU</i>	ArtNr	€/Stk. /pc.
M 16x1,5	5 - 9	17	5	50	231202	21,33
M 20x1,5	7 - 13	22	6	50	231203	33,22
M 25x1,5	11 - 16	27	7	50	231204	33,84
M 32x1,5	14 - 21	34	8	25	231205	38,49
M 40x1,5	19 - 27	42	8	10	231206	87,10
M 50x1,5	22 - 35	55	9	5	231207	127,40
M 63x1,5	35 - 48	65	10	5	231208	206,00
M 63x1,5	40 - 53	65	10	5	231209	238,00

**Schirm endet in der Verschraubung / shield ends inside the cable gland**



Preise gültig ab 01.01.2024 exkl. MwSt., freibleibend, Auftragsrabatt auf Anfrage /

prices are valid from 01.01.2024 excl. VAT, subject to change, discounts upon request

sonst. Konditionen siehe [www.gogatec.com/AGB.pdf](http://www.gogatec.com/AGB.pdf), techn. Änderungen vorbehalten /

terms & conditions can be found on our website: [www.gogatec.com/AGB.pdf](http://www.gogatec.com/AGB.pdf); error, technical modifications and variations are reserved



Gegenüber den Vorgängervarianten verfügt die 4. Generation der GOGAFIX EMV über ein optimiertes Kontaktsystem, welches die Schirmung des Kabels großflächiger als bisher kontaktiert und eine Beschädigung des Kabelschirms während der Montage garantiert ausschließt. Denn die Schirmklammer schließt erst beim Zudrehen der Verschraubung, daher wird ein mögliches Verheddern im Kabel-Schirmgeflecht vermieden. / Compared to previous versions, the fourth generation of EMC GOGAFIX has an optimized contact system, which contacts the shielding of the cables more extensive and guarantees a damage free installation of the cable. Because the shield clamp closes only when tightening the screw, a possible entanglement in the cable shielding braid is avoided.

Besonders montagefreundlich! / Easy to assemble!

Das patentierte Kontaktsystem bleibt zunächst geöffnet und erlaubt so die einfache Durchführung des abgemantelten Kabels oder auch das nachträgliche Drehen bzw. Vor- oder Zurückziehen des Kabels ohne die Gefahr, den freiliegenden Kabelschirm zu beschädigen. Erst mit Befestigung der Hutmutter wird das Kabel in der Verschraubung fixiert und das Kontaktsystem legt sich automatisch auf die Schirmung. Diese Handhabung garantiert eine extrem schnelle und unkomplizierte Montage eines geschirmten Kabels. Damit sind unnötige Prozesse, wie die Zerlegung der gesamten Kabelverschraubung, überflüssig. / The patented contact system initially remains open, allowing easy implementation of the stripped cable or the subsequent turning or forward or backward pulling without the risk of damaging the exposed cable shield. Only after fixing the cap nut, the cable is fixed in the cable gland and the contact system automatically sets itself to the shielding. This operation guarantees an extremely fast and uncompl. installation of a shielded cable. This means that unnecessary proc. such as the separation of the entire gland, become superfluous.



Durchgehender Schirm /  
continuous shield



**Material Verschraubung / gland:** Messing vernickelt / brass nickel-plated  
**Material Dichtring / sealing ring:** Chloroprene CR  
**Material Lamelleneinsatz / lamellar insert:** PA6 V-2  
**Material O-Ring / o-ring:** NBR  
**Schutzart / protection grade:** IP 68/5 bar  
**Temperaturbereich / temperature range:** -40°C - +100°C  
**Zulassungen / approval:** UL  
**Normen / standards:** Zugentlastung / anchorage nach EN50262

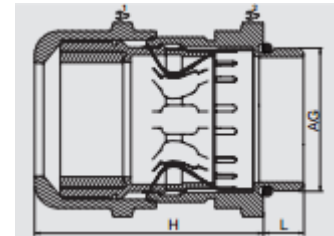
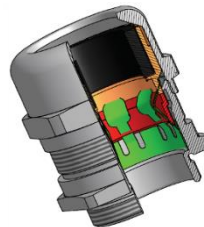

**GOGAFIX EMV4 metrisch / EMC4 metric**

Anschluss-gewinde thread size	Klemmbereich Kabel clamping range cable mm	Klemmbereich Schirm clamping range shield mm	Schlüssel- weite spanner size	Gewindelänge L thread length L mm	Bauhöhe H construction height mm	VPE Stk. PU	ArtNr	€/Stk. /pc.
M 12 x 1,5	3 - 6,5	2 - 5	14/14	6	28	50	231191	8,11
M 16 x 1,5	5 - 10	3,5 - 8	20/20	6	33	50	231192	8,93
M 20 x 1,5	6 - 12	4,5 - 12	22/22	6	32	50	231193R	9,52
M 20 x 1,5	7,5 - 14	5,5 - 11,5	24/24	8	40	50	231193	10,51
M 25 x 1,5	10 - 18	7 - 14	30/30	8	43	25	231194	13,46
M 32 x 1,5	16 - 25	12 - 20	40/40	9	53	10	231195	16,71
M 40 x 1,5	22 - 32	18 - 27	50/50	9	60,5	5	231196	32,67
M 50 x 1,5	30 - 38	26 - 34	58/58	9	73	5	231197	49,62
M 63 x 1,5	34 - 44	30 - 40	64/68	14	62	5	231198	72,30
M 63 x 1,5	37 - 53	33 - 49	75/75	15	72	5	231198EL	124,00

Preise gültig ab 01.01.2024 exkl. MwSt., freibleibend, Auftragsrabatt auf Anfrage /  
 prices are valid from 01.01.2024 excl. VAT, subject to change, discounts upon request  
 sonst. Konditionen siehe [www.gogatec.com/AGB.pdf](http://www.gogatec.com/AGB.pdf), techn. Änderungen vorbehalten /  
 terms & conditions can be found on our website: [www.gogatec.com/AGB.pdf](http://www.gogatec.com/AGB.pdf); error, technical modifications and variations are reserved

**GOGAFIX EMV5 metrisch mit hohem Derating / EMC5 metric w. high derating**

In modernen Produktionslinien werden Kabelverschraubungen mit hohen Stromableitungsfähigkeiten immer wichtiger. Herkömmliche EMV-Verschraubungen sind dazu nicht unbedingt geeignet. Anwendungen im Bahnbereich, oder Steuerungen wie VFD (Variable Frequency Device) oder PWM (Pulse Width Modulation), wo hochfrequente Signale verwendet werden, bedürfen einer weitergehenden Betrachtung: die dabei verwendeten hochfrequenten elektrischen Signale können induzierte (Fehl-) Ströme verursachen, auch in den Kabelschirmen. Die Zuleitungen müssen deshalb so dimensioniert werden, dass diese induzierten Ströme niederohmig geerdet werden. Andernfalls kann es zu Ausfällen der Anlage kommen, weil diese durch die Fehlströme zu sehr aufgeheizt werden kann. Obwohl die Erdung von elektromagnetischen Signalen bereits mittels EMV-Verschraubungen realisiert wird, müssen diese noch einer Modifikation unterzogen werden, um elektrische Ströme von einigen hundert Ampere ohne Schaden ableiten zu können. Externe Labortests nach IEC 60512-5-2 (Strombelastbarkeit) und IEC 60512-5-1 (Temperaturerhöhung) zeigten, dass selbst bei Ableitungsströmen von mehreren 100 A bei Verwendung der EMV5 Verschraubungen keine signifikante Temperaturerhöhung des Systems zu beobachten ist. Neben den exzellenten Stromableitungseigenschaften bieten die EMV 5 selbstverständlich auch die bekannt hervorragenden EMV-Abschirmwerte bis in den GHz-Bereich. Sie sind nach internationalen Automobil-standards schock- und vibrationsbeständig und nebenbei noch einfach zu installieren /

*In modern production lines, cable glands with high current dissipation capabilities are becoming increasingly important. Conventional EMC glands are not necessarily suitable for this. Applications in the railroad sector, or control systems such as VFD (Variable Frequency Device) or PWM (Pulse Width Modulation), where high-frequency signals are used, require further consideration: the high-frequency electrical signals used in these applications can cause induced (false) currents - even in the cable shields. The feed lines must therefore be dimensioned in such a way that these induced currents are grounded with low impedance. Otherwise, the equipment may fail because it can become too hot due to the fault currents. Although the grounding of electro-magnetic signals is already realized by means of EMC glands, these still have to be modified in order to be able to discharge electrical currents of several 100A without damage. External laboratory tests according to IEC 60512-5-2 (current carrying capacity) and IEC 60512-5-1 (temperature rise) showed that even at discharge currents of several hundred amperes, no significant temperature rise of the system is observed when using the EMC5 glands. In addition to the excellent current dissipation properties, the EMV 5 of course also offer the well-known excellent EMC shielding values up to the GHz range. They are shock and vibration resistant according to international automotive standards and are also easy to install.*

- optimale Derating-Performance gemäß IEC 60512-5-2 / Optimal derating performance acc. to IEC 60512-5-2
- Hervorragende elektromagnetische Abschirmung bis in hohe Frequenzbereiche / excellent electromagnetic shielding up to high frequency ranges
- schock- und vibrationsbeständig / shock and vibration resistant

**Material Verschraubung / gland:** Messing vernickelt / brass nickel-plated  
**Material Dichtring / sealing ring:** Chloroprene CR  
**Material Lamelleneinsatz / lamellar insert:** PA6 V-2  
**Material O-Ring / o-ring:** NBR  
**Material EMV-Spange / emc-spring:** spezielle Kupferlegierung / special copper alloy  
**Schutzart / protection grade:** IP 68/5 bar, IP69  
**Temperaturbereich / temperature range:** -20°C - +100°C, kurzzeitig / short-time: -40°C - +150°C  
**Zulassungen / approval:** UL 514B  
**Normen / standards:** Zugentlastung / anchorage nach EN62444, Derating nach/ acc. IEC 60512-5-2  
**Gewicht / weight:** auf Anfrage / upon request

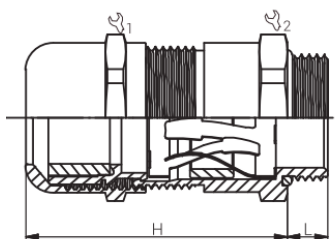

Anschluss-gewinde thread size	Klemmbereich Kabel clamping range cable mm	Klemmbereich Schirm clamping range shield mm	Schlüssel- weite spanner size	Gewindelänge L thread length L mm	Bauhöhe H construction height mm	VPE Stk. PU	ArtNr	€/Stk. /pc.
M 20x1,5	6 - 12	4,5 - 10	22/22	8	42,5	50	231243R	14,06
M 20x1,5	7,5 - 14	5,5 - 11	24/24	8	47	50	231243	16,38
M 25x1,5	10 - 18	7 - 14	30/30	8	52	25	231244	21,58
M 32x1,5	16 - 25	12 - 20	40/40	9	60	10	231245	30,38
M 40x1,5	22 - 32	18 - 27	50/50	9	66,5	5	231246	52,70

Preise gültig ab 01.01.2024 exkl. MwSt., freibleibend, Auftragsrabatt auf Anfrage / prices are valid from 01.01.2024 excl. VAT, subject to change, discounts upon request  
 sonst. Konditionen siehe [www.gogatec.com/AGB.pdf](http://www.gogatec.com/AGB.pdf), techn. Änderungen vorbehalten / terms & conditions can be found on our website: [www.gogatec.com/AGB.pdf](http://www.gogatec.com/AGB.pdf); error, technical modifications and variations are reserved

GOGAFIX EMV3 metrisch / EMC metric

Durchgehender Schirm /  
continuous shield

GOGAFIX EMV3 Verschraubungen für Kabel und Leitungen mit Schirmung, zur schnellen und einfachen EMV-Verbindung d. Schirmgeflechts über d. Kontaktfeder & d. Zwischenstützen m. dem Gehäusepotenzial – integrierte Zugentlastung. Mit drehbarer Kontaktfeder für durchgehenden Kabelschirm. /

GOGAFIX EMC3 glands for cables with shielding, quick and easy EMC connection of the cable shield via the contacting spring with the gland body and the housing potential – integrated anchorage. With rotating contact spring for continuous cable shield.

Material Verschraubung / gland: Messing vernickelt / brass nickel-plated

Material Dichtring / sealing ring: Chloroprene CR

Material Lamelleneinsatz / lamellar insert: PA6 V-2

Material O-Ring / o-ring: NBR

Schutzart / protection grade: IP 68/5 bar

Temperaturbereich / temperature range: -40°C - +100°C

Zulassungen / approval: UL

Normen / standards: Zugentlastung / anchorage nach EN50262

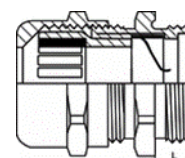

Anschluss-gewinde thread size	Klemmbereich clamping range	Schlüssel- weite spanner size	Gewinde- länge mm thread length	Gesamtlänge mm total length	VPE Stk. PU	ArtNr	€/Stk. /pc.
M 12 x 1,5	3 - 6,5	14	6	28	50	231181	6,83
M 16 x 1,5	5 - 10	20	7	36	50	231182	7,70
M 20 x 1,5	6 - 12	22	8	35,5	50	231183	9,05
M 25 x 1,5	11 - 17	27	8	38,7	25	231184	11,70
M 32 x 1,5	15 - 21	34	8	46	20	231185	14,56
M 40 x 1,5	19 - 28	43	9	52	10	231186	23,21
M 50 x 1,5	27 - 38	58	9	63,5	10	231187	39,51
M 63 x 1,5	34 - 44	64/68	14	71	5	231188	58,10

GOGAFIX EMV2 PG / EMC2 PG

GOGAFIX EMV2 Verschraubungen für Kabel mit Schirmung; mit Kontaktfeder für durchgehenden Kabelschirm. Der Schirm endet in der Verschraubung und wird mit dem Kunststoffeinsatz auf den Verschraubungsboden gedrückt.

GOGAFIX EMC2 glands for cables with shielding; with contact spring for continuous cable shield. The screen ends up in the gland and is pressed with the plastic insert on the gland bottom.

Material Verschraubung / gland: Messing vernickelt / brass nickel-plated

Material Dichtring / sealing ring: Chloroprene CR

Material Lamelleneinsatz / lamellar insert: PA6 V-2

Material O-Ring / o-ring: NBR

Schutzart / protection grade: IP 68/5 bar

Temperaturbereich / temperature range: -40°C - +100°C

Zulassungen / approval: UL

Normen / standards: Zugentlastung / anchorage nach EN50262

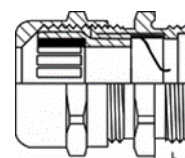

Anschluss-gewinde thread size	Klemmbereich in mm clamping range	Schlüssel- weite spanner size	Gewinde- länge mm thread length	Gesamtlänge mm total length	VPE Stk. PU	ArtNr	€/Stk. /pc.
PG 7	3 - 6,5	14	6	27,00	50	231680	6,13
PG 9	4 - 8	17	6	29,00	50	231681	6,55
PG 11	5 - 10	20	5	30,00	50	231682	7,12
PG 13,5	6 - 12	22	6,5	30,00	50	231683	8,30
PG 16	10 - 14	24	6,5	34,00	25	231684	8,68
PG 21	13 - 18	30	7,5	39,00	25	231685	12,94
PG 29	18 - 25	40	8	47,00	20	231686	20,24
PG 36	22 - 32	50	9	57,00	10	231687	36,97
PG 42	30 - 38	58	12	60,00	10	231688	58,60
PG 48	34 - 44	64	14	65,00	5	231689	71,20

Preise gültig ab 01.01.2024 exkl. MwSt., freibleibend, Auftragsrabatt auf Anfrage /

prices are valid from 01.01.2024 excl. VAT, subject to change, discounts upon request

sonst. Konditionen siehe [www.gogatec.com/AGB.pdf](http://www.gogatec.com/AGB.pdf), techn. Änderungen vorbehalten /

terms & conditions can be found on our website: [www.gogatec.com/AGB.pdf](http://www.gogatec.com/AGB.pdf); error, technical modifications and variations are reserved

**GOGAFIX EMV Gegenmuttern zum sicheren Befestigen von EMV-Kabelverschraubungen, zum Durchschneiden von Lackschichten oder Pulverbeschichtungen für optimalen Kontakt beim Potentialausgleich. / GOGAFIX EMC locknuts for secure tightening of EMC-cable glands, to cut through paint layers or powder coatings ensuring optimal contact for equipotential bonding.**

Material Verschraubung / gland: Messing vernickelt / brass nickel-plated  
Temperaturbereich / temperature range: -60°C - +200°C

**GOGAFIX GMEMV1 Gegenmuttern metrisch / EMC locknuts metric**

Anschluss- gewinde <i>thread size</i>	Schlüssel- weite <i>spanner size</i>	Höhe mm <i>height</i>	Außen- $\varnothing$ mm <i>outside-<math>\varnothing</math></i>	VPE Stk. <i>PU</i>	ArtNr	€/Stk. <i>/pc.</i>
M 12 x 1,5	15	5,5	17,3	100	231231	0,70
M 16 x 1,5	19	5,5	22,0	100	231232	0,77
M 20 x 1,5	24	5,5	27,7	100	231233	0,92
M 25 x 1,5	30	5,5	34,6	100	231234	1,51
M 32 x 1,5	36	5,5	41,6	100	231235	2,08
M 40 x 1,5	46	6,0	53,0	50	231236	3,50
M 50 x 1,5	60	6,0	69,3	50	231237	4,76
M 63 x 1,5	70	7,0	80,9	25	231238	8,35



**GOGAFIX GMEMV1 Gegenmuttern PG / EMC locknuts PG**

Anschluss- gewinde <i>thread size</i>	Schlüssel- weite <i>spanner size</i>	Höhe mm <i>height</i>	Außen- $\varnothing$ mm <i>outside-<math>\varnothing</math></i>	VPE Stk. <i>PU</i>	ArtNr	€/Stk. <i>/pc.</i>
PG 7	15	4,7	17,3	100	231730	1,19
PG 9	18	4,7	20,8	100	231731	1,19
PG 11	21	4,7	24,3	100	231732	1,57
PG 13,5	23	4,7	26,6	100	231733	2,00
PG 16	26	4,7	30,0	100	231734	2,24
PG 21	32	5,2	37,0	100	231735	2,19
PG 29	41	5,7	47,4	50	231736	3,05
PG 36	51	6,0	58,9	50	231737	7,05
PG 42	60	6,0	69,3	1	231738	12,34
PG 48	64	6,5	73,9	1	231739	15,99



Preise gültig ab 01.01.2024 exkl. MwSt., freibleibend, Auftragsrabatt auf Anfrage /  
prices are valid from 01.01.2024 excl. VAT, subject to change, discounts upon request  
sonst. Konditionen siehe [www.gogatec.com/AGB.pdf](http://www.gogatec.com/AGB.pdf), techn. Änderungen vorbehalten /  
terms & conditions can be found on our website: [www.gogatec.com/AGB.pdf](http://www.gogatec.com/AGB.pdf); error, technical modifications and variations are reserved

**GOGASHIELD EMV Schirmbügel / EMC shield bracket**

Zur Schirmbefestigung und Zugentlastung an runden Kabeleinführungen mit Gewinde M25/32 /  
for fixing shield earthing and strain relief on round cable glands with thread M25/32

Material / material: Stahlblech, galvanisch verzinkt / galvanically zinc plated sheet steel

für Gewindegröße for thread size	Schirmdurchmesser mm shield diameter	VPE Stk. PU	ArtNr part no.	€ /Stk. /pc.
M25 x 1,5	1,5-3	5	166213-03	7,84
	3-6		166213-06	
	6-8		166213-08	
	8-11		166213-11	
M32 x 1,5	1,5-3	5	166214-03	7,93
	3-6		166214-06	
	6-8		166214-08	
	8-11		166214-11	

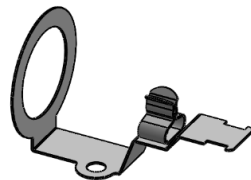
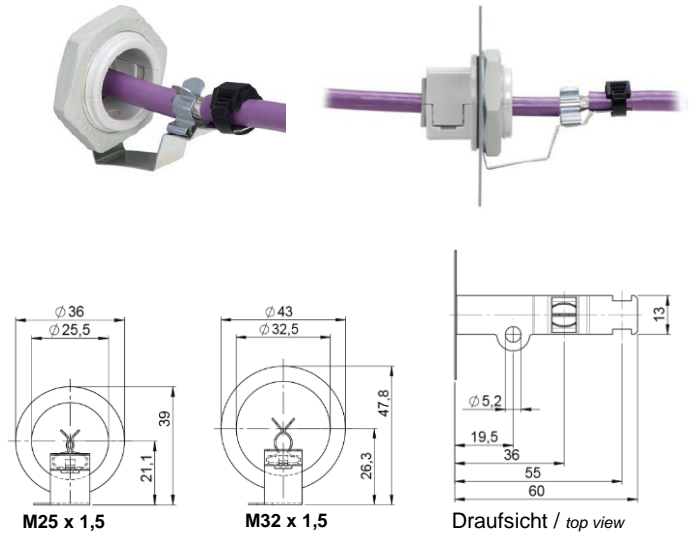

**GOGASHIELD EL Erdungslaschen für Verschraubungen / earthing brackets for glands**

Material / material: Messing vernickelt / brass nickel-plated

Typ type	für Gewinde for thread	D mm	C mm	Stärke mm thickness	VPE Stk. PU	ArtNr	€ /Stk. /pc.
EL16	M 16	6,9	31,8	1,5	1	235862	0,82
EL20	M 20	6,9	33	1,5	1	235863	1,01
EL25	M 25	6,9	36,5	1,5	1	235864	1,31
EL32	M 32	11,8	42,5	1,5	1	235865	1,91
EL40	M 40	13,5	45,4	1,5	1	235866	3,07
EL50	M 50	13,5	58,1	1,5	1	235867	5,83
EL63	M 63	13,5	66,8	1,5	1	235868	7,61
EL75	M 75	13,5	73	1,5	1	235869	6,32
EL80	M 80	13,5	73	1,5	1	235870	29,68
EL85	M 85	13,5	90	2,0	1	235871	100,50
EL90	M 90	13,5	90	2,0	1	235872	55,00
EL100	M 100	13,5	112	2,0	1	235873	110,50

**Für den Erdungsanschluss von  
Metallverschraubungen in  
Kunststoffgehäusen /  
for grounding connection of metal cable  
glands in plastic housings**

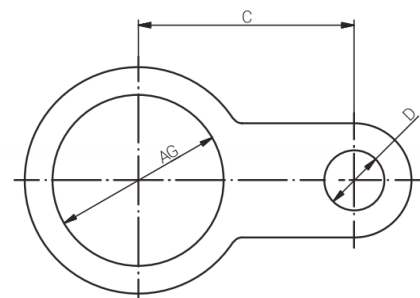

Preise gültig ab 01.01.2024 exkl. MwSt., freibleibend, Auftragsrabatt auf Anfrage /  
prices are valid from 01.01.2024 excl. VAT, subject to change, discounts upon request  
sonst. Konditionen siehe [www.gogatec.com/AGB.pdf](http://www.gogatec.com/AGB.pdf), techn. Änderungen vorbehalten /  
terms & conditions can be found on our website: [www.gogatec.com/AGB.pdf](http://www.gogatec.com/AGB.pdf); error, technical modifications and variations are reserved

**GOGAFIX EMV-KT-klein Teilbare EMV-Kabeldurchführungstüllen /**  
*divisible small emc cable entry grommets*

**Material / material:** Elastomere, leitfähig, halogenfrei, silikonfrei / *elastomere, conductiv, halogen-free, silicone-free*

**Abmessungen / dimensions:** 21x21x19 mm LxBxH / LxWxH

**Brandklasse / fire class:** UL94-HB

**Temperaturbereich / temperature range:** -30°C - +80°C

Typ <i>type</i>	Klemmbereich mm <i>clamping range</i>	VPE Stk. <i>PU</i>	ArtNr schwarz <i>black</i>	€ /Stk. <i>/pc.</i>
EMV-KT 2	2-3	5	233400EMV	3,38
EMV-KT 3	3 - 4	5	233401EMV	
EMV-KT 4	4 - 5	5	233402EMV	
EMV-KT 5	5 - 6	5	233403EMV	
EMV-KT 6	6 - 7	5	233404EMV	
EMV-KT 7	7 - 8	5	233405EMV	
EMV-KT 8	8 - 9	5	233406EMV	
EMV-KT 9	9 - 10	5	233407EMV	
EMV-KT 10	10 - 11	5	233408EMV	
EMV-KT 11	11 - 12	5	233409EMV	
EMV-KT 12	12 - 13	5	233410EMV	
EMV-KT 13	13 - 14	5	233411EMV	
EMV-KT 14	14 - 15	5	233412EMV	
EMV-KT 15	15 - 16	5	233413EMV	
EMV-BTK	Blindtülle / <i>blind module</i>	5	233429EMV	

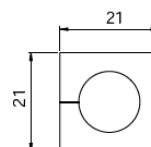

**GOGAFIX EMV-KT-groß Teilbare EMV-Kabeldurchführungstüllen /**  
*divisible large emc cable entry grommets*

**Material / material:** Elastomere, leitfähig, halogenfrei, silikonfrei / *elastomere, conductiv, halogen-free, silicone-free*

**Abmessungen / dimensions:** 42x41,5x19 mm LxBxH / LxWxH

**Brandklasse / fire class:** UL94-HB

**Temperaturbereich / temperature range:** -30°C - +80°

Typ <i>type</i>	Klemmbereich mm <i>clamping range</i>	VPE Stk. <i>PU</i>	ArtNr schwarz <i>black</i>	€ /Stk. <i>/pc.</i>
EMV-KT16	16 - 17	5	233430EMV	9,82
EMV-KT17	17 - 18	5	233431EMV	
EMV-KT18	18 - 19	5	233432EMV	
EMV-KT19	19 - 20	5	233433EMV	
EMV-KT20	20 - 21	5	233434EMV	
EMV-KT21	21 - 22	5	233435EMV	
EMV-KT22	22 - 23	5	233436EMV	
EMV-KT23	23 - 24	5	233437EMV	
EMV-KT24	24 - 25	5	233438EMV	
EMV-KT25	25 - 26	5	233439EMV	
EMV-KT26	26 - 27	5	233440EMV	
EMV-KT27	27 - 28	5	233441EMV	
EMV-KT28	28 - 29	5	233442EMV	
EMV-KT29	29 - 30	5	233443EMV	
EMV-KT30	30-31	5	233444EMV	
EMV-KT31	31-32	5	233445EMV	
EMV-KT32	32 - 33	5	233446EMV	
EMV-BTG	Blindmodul	5	233449EMV	

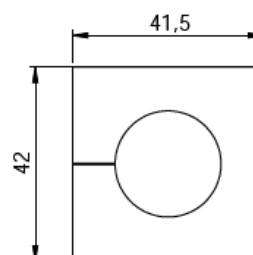
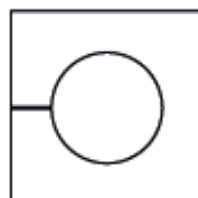

Preise gültig ab 01.01.2024 exkl. MwSt., freibleibend, Auftragsrabatt auf Anfrage /

*prices are valid from 01.01.2024 excl. VAT, subject to change, discounts upon request*

sonst. Konditionen siehe [www.gogatec.com/AGB.pdf](http://www.gogatec.com/AGB.pdf), techn. Änderungen vorbehalten /

*terms & conditions can be found on our website: www.gogatec.com/AGB.pdf; error, technical modifications and variations are reserved*

**GOGAFIX EMV-KEL-U EMV-Kabeldurchführungsleiste / emc cable entry frame**

Die EMV Kabeleinführungsleisten EMV-KEL sind hochleitfähig metallisiert und die Kabeltüllen aus einem extrem leitfähigen Werkstoff hergestellt. Diese Kombination ermöglicht es, sowohl feld- als auch schirmgebundene Störungen effizient abzuleiten. Die EMV Kabeleinführung EMV-KEL-U passt auf Standardausbrüche für 16- und 24-polige schwere Steckverbinder. Für die Ausbruchbreite kann aber anstatt 36 mm auch bis zu 46 mm gewählt werden. So können auch Leitungen mit größeren konfektionierten Steckverbindern eingeführt werden. Die einreihige EMV Kabeleinführung EMV-KEL-E zeichnet sich durch die platzsparende Bauform aus und ist somit ideal bei beengten Platzverhältnissen und Leitungen mit flachem Steckverbinder (z. B. Sub-D). Zwischen der EMV-KEL und der Metallwand wird eine leitfähige Flachdichtung (im Lieferumfang enthalten) montiert. Die Anflansfläche an der Metallwand muss lackfrei sein./

*The EMC cable entry frames EMC-KEL are based on the KEL-U and KEL-E. Due to a conductive surface, disturbances in the cable shields on the control cabinet can be easily dissipated. Field bound disturbances are derived by the metallisation. The cable entry system is easy to install. Cable grommets are placed into compartments and are securely fixed to the frame during assembly. The EMC-KEL-U frames match exactly the cut-out dimensions for 16- and 24-pin standard industrial connectors. Either a cut-out of 36 mm or 46 mm in height can be chosen depending on the cables being routed. The single-row versions EMC-KEL-E are particularly suited for flat connectors. The small frames are ideal for applications with limited space. Between the EMC-KEL and the metal wall a conductive flat gasket (included) is mounted. The flange surface on the metal wall must be free of paint.*

**Material / material:** Polyamid hochleitfähig beschichtet / *polyamide highly conductive coating*  
**Brandverhalten / fire behaviour:** UL94-HB  
**Aufbauhöhe / installation height:** 17mm

Typ	f. Anzahl Tüllen		Ausbruch	VPE	ArtNr	€
type	klein / small	groß / large	mm	Stk./ pc.		
	f. number of grommets		cut-out	PU		/Stk.
EMV-KEL-U 24 10	10	-	112 x 36		233043UEMV	53,90
EMV-KEL-U 24 4	2	2	112 x 36		233040UEMV	53,90
EMV-KEL-U 16 8	8	-	112 x 36	1	233055UEMV	46,97
EMV-KEL-E3	3	-	65 x 24		233092EMV	28,67
EMV-KEL-E5	5	-	112 x 24		233091EMV	36,31

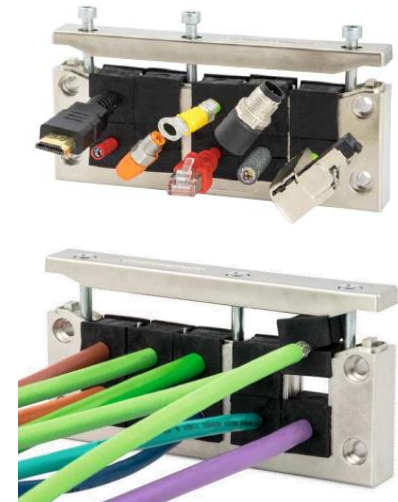

**GOGAFIX EMV-KEL-DS EMV-Kabeldurchführungsleiste IP55 / emc cable entry frame IP55**

Die teilbare Kabeleinführungsleiste EMV-KEL-DS ist hochleitfähig metallisiert. Die vordere Tülle (A) dient zur Zugentlastung und Abdichtung über den Kabelmantel. Über die rückseitige, leitfähige Tülle (B) wird der Kabelschirm über 360° kontaktiert.

*Über die im Lieferumfang enthaltene leitfähige Flachdichtung wird die Kontaktierung zwischen der EMV-KEL-DS und der leitfähigen Gehäusewand. / The EMC cable entry frame EMC-KEL-DS has been metallised (galvanise coated) to create a conductive surface. The front cable grommet (A) is used for strain relief and cable sealing on the cable jacket. The cable shield is contacted over 360° via the rear conductive grommet (B). The contact between the EMV-KEL-DS and the conductive housing wall is realized via the included conductive flat gasket.*

**Höhe / height :** 2-reihig / 2-row  
**Material / material:** Polyamid hochleitfähig beschichtet, silikon- u. halogenfrei / *polyamide highly conductive coating, silicone- a. halogen-free*  
**Brandverhalten / fire behaviour:** UL94-HB  
**Schutzart / protection grade:** IP 55  
**Aufbauhöhe / installation height:** 40mm



Typ	f. Anzahl Tüllen		Ausbruch	VPE	Art.Nr.	€
type	klein / small	groß / large	mm	Stk./ pc.		
	f. number of grommets		cut-out	PU	part no.	/Stk.
EMV-KEL-DS 24 10	10	-			233045EMV	72,80
EMV-KEL-DS 24 7	6	1	112 x 36	1	233046EMV	72,80
EMV-KEL-DS 24 4	2	2			233047EMV	72,80

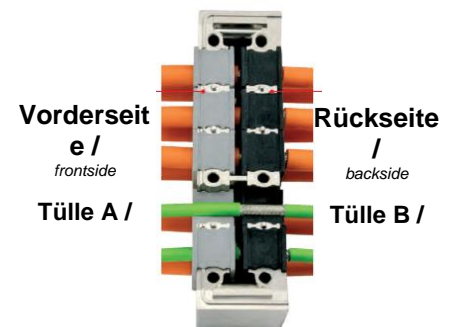

Preise gültig ab 01.01.2024 exkl. MwSt., freibleibend, Auftragsrabatt auf Anfrage / *prices are valid from 01.01.2024 excl. VAT, subject to change, discounts upon request*  
sonst. Konditionen siehe [www.gogatec.com/AGB.pdf](http://www.gogatec.com/AGB.pdf), techn. Änderungen vorbehalten / *terms & conditions can be found on our website: www.gogatec.com/AGB.pdf; error, technical modifications and variations are reserved*

**GOGAFIX KVT-DS teilbare EMV-Kabelverschraubung / divisible emc cable gland**

Die teilbare Kabelverschraubung KVT-DS basiert auf die KVT-Produktserie und ist hochleitfähig metallisiert. Die erste Tülle (KT klein) dient zur Zugentlastung und Abdichtung über den Kabelmantel. Über die zweite Tülle (EMV-KT klein) wird der Kabelschirm über 360° kontaktiert. Über die zum Lieferumfang gehörende leitfähige Flachdichtung erfolgt die Kontaktierung zwischen Kabelverschraubung und leitfähiger Gehäusewand. / *The divisible cable gland KVT-DS is based on the KVT product series and is metallized with a high conductivity. The first grommet (KT small) is used for strain relief and sealing via the cable jacket. The cable shield is contacted over 360° via the second grommet (EMV-KT small). The included conductive flat gasket makes contact between the cable gland and the conductive housing wall.*

**Material / material:** Kunststoff, hochleitfähig beschichtet; halogen-/silikonfrei / *plastic, metallized with a high conductivity; halogen & silicone free*

**Brandklasse / fire class:** UL94-V0 selbstverlöschend / *self-extinguishing*

**Temperaturbereich / temperature range:** -40°C - +90°C

**Zulassungen / approvals:** RoHS

**Gegenmutter inkludiert! /**  
 lock nuts are included!

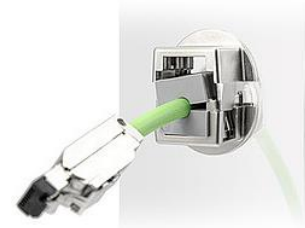

Typ	Ausbruchgröße Ø mm	Gewinde	Gewindelänge mm	Höhe mm	VPE Stk.	ArtNr	€ /Stk.
<i>type</i>	<i>outbreak size</i>	<i>thread</i>	<i>thread length</i>	<i>height</i>	<i>PU</i>		<i>/pc.</i>
KVT-DS 32	32,3	M32x1,5	14	19	5	233005-EMV	25,26

Preise gültig ab 01.01.2024 exkl. MwSt., freibleibend, Auftragsrabatt auf Anfrage /  
*prices are valid from 01.01.2024 excl. VAT, subject to change, discounts upon request*  
 sonst. Konditionen siehe [www.gogatec.com/AGB.pdf](http://www.gogatec.com/AGB.pdf), techn. Änderungen vorbehalten /  
*terms & conditions can be found on our website: www.gogatec.com/AGB.pdf; error, technical modifications and variations are reserved*



**Leitende Gewebedichtungen für Gehäuse zur Verbesserung der EMV /  
*conductive tissue sealing for casing to improve EMC***

**Grundmaterial (Kern) / *basic material (core)*:** PU Schaumstoff mittel / *PU foam middle*

**Oberflächenmaterial (Gewebe) / *surface material (tissue)*:** NiCu

**Klebeband / *tape*:** N = nichtleitend; C = leitend / *N = insulating; C = conductive*

**Konformität / *conformity*:** ROHS

**Zertifizierung / *certification*:** UL 94 V-0

**Schirmdämpfung / *shielding attenuation*:** 80 – 90 dB

**Oberflächenwiderstand / *surface resistivity*:** < 0,08 Ω

**Temperaturbereich / *temperature range*:** -25°C - 80°C

**GOGASHIELD Rechteck-Profil / *rectangular profile***

Typ <i>type</i>	A mm	B mm	C mm	L mm	ArtNr	/Stk. /pc.	€
DRE4 x 3	4	3	2,0 <sup>N</sup>	2.000	167401	a. A.	
DRE6 x 1	6	1,2	2,5 <sup>N</sup>	2.000	167402	8,54	
DRE6,4 x 3,2	6,4	3,2	2,5 <sup>N</sup>	2.000	167403	11,94	
DRE10 x 10	10	10	4,0 <sup>N</sup>	2.000	167404	a. A.	

a. A. = auf Anfrage / upon request

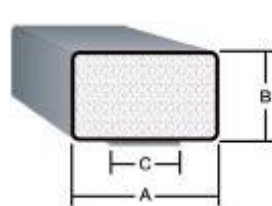

**GOGASHIELD Halbrund-Profil / *semicircled profile***

Typ <i>type</i>	A mm	B mm	C mm	L mm	ArtNr	/Stk. /pc.	€
DHR2,3 x 2,3	2,3	2,3	1,5 <sup>N</sup>	2.000	167411	a. A.	
DHR3,8 x 2,3	3,8	2,3	2,0 <sup>N</sup>	2.000	167412	a. A.	
DHR6,4 x 3,6	6,4	3,6	2,5 <sup>N</sup>	2.000	167413	a. A.	
DHR9,5 x 6,4	9,5	6,4	4,0 <sup>N</sup>	2.000	167414	a. A.	

a. A. = auf Anfrage / upon request

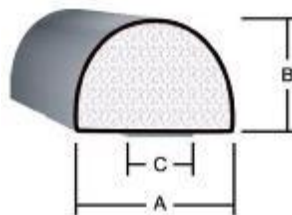

**GOGASHIELD Dreieck-Profil / *triangular profile***

Typ <i>type</i>	A mm	B mm	C mm	L mm	ArtNr	/Stk. /pc.	€
DTR10 x 2,3	10	2,3	2x2,5 <sup>N</sup> /1x2,5 <sup>C</sup>	2.000	167421	26,24	
DTR10 x 3,2	10	3,2	2x2,5 <sup>N</sup> /1x2,5 <sup>C</sup>	2.000	167422	a. A.	

a. A. = auf Anfrage / upon request

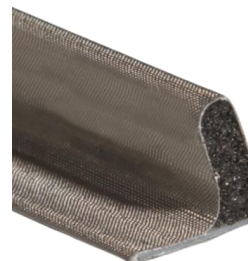
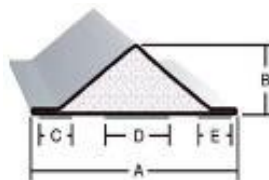

**GOGASHIELD Winkel-Profil / *angled profile***

Typ <i>type</i>	A mm	B mm	C mm	L mm	ArtNr	/Stk. /pc.	€
DCW6 x 6	6	6	2,5	2.000	167426	18,24	
DCW10,7 x 9,8	10,7	9,8	5	2.000	167427	a. A.	

a. A. = auf Anfrage / upon request

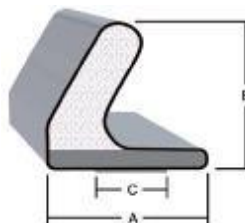

**Auf Anfrage: nicht aufgeführte Abmessungen, beliebige Längen, leitendes Klebeband, verschiedene Oberflächenmaterialien (Aluminium, Silber oder Gold), PU-Schaumstoff auch in weich oder hart /  
*Upon Request: unlisted dimensions, other lengths, conductive adhesive tape, different surface materials (aluminium, silver or gold), PU-foam in soft or hard***

Preise gültig ab 01.01.2024 exkl. MwSt., freibleibend, Auftragsrabatt auf Anfrage /

*prices are valid from 01.01.2024 excl. VAT, subject to change, discounts upon request*

sonst. Konditionen siehe [www.gogatec.com/AGB.pdf](http://www.gogatec.com/AGB.pdf), techn. Änderungen vorbehalten /

*terms & conditions can be found on our website: www.gogatec.com/AGB.pdf; error, technical modifications and variations are reserved*

## Kontaktfedern zum Aufstecken / contact springs for plugging

### Kontaktfedern zum Aufstecken für Gehäuse zur Verbesserung der EMV / Contact springs for plugging for casing to improve the EMC

**Grundmaterial (Kern) / basic material (core):** CuBe  
**Oberflächenmaterial (Gewebe) / surface material (tissue):** blank / bright  
**Konformität / conformity:** ROHS  
**Schirmdämpfung / shielding attenuation:** > 110 dB  
**Elektrische Leitfähigkeit / electric conductivity:** 12,5 - 13m/Ω/mm<sup>2</sup>  
**Wärmeleitfähigkeit / thermal conductivity:** 1,10 W/cm/K  
**Ausdehnungskoeffizient / coefficient of expansion:** 17x10E6/K  
**Zugfestigkeit / tensile strength:** 1.200 - 1.450 N/mm<sup>2</sup>  
**Torsionsmodul / torsion:** 47.000 N/mm<sup>2</sup>  
**Elastizitätsmodul / elasticity:** 135.000 N/mm<sup>2</sup>  
**Vickers-Härte / vickers hardness:** 350 - 430 kp/mm<sup>2</sup>

### GOGASHIELD FCB-176 Kontaktfeder zum Aufstecken / contact spring for plugging

Typ	A	B	C	D	E	T	L	ArtNr	€/Stk.
type	mm	mm	mm	mm	mm	mm	mm		/pc.
FCB-176	7,8	3,3	4,62	1,18		0,1	406	167451	a. A.

a. A. = auf Anfrage / upon request

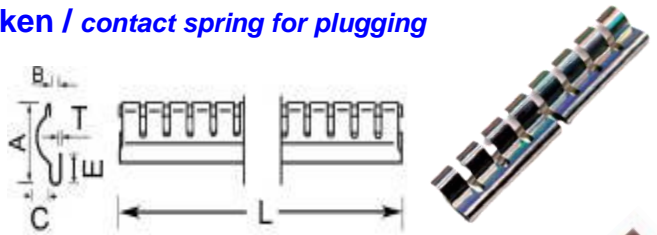

### GOGASHIELD FCB-221 Kontaktfeder zum Aufstecken / contact spring for plugging

Typ	A	B	C	D	E	T	L	ArtNr	€/Stk.
type	mm	mm	mm	mm	mm	mm	mm		/pc.
FCB-221	10,3	3,2	5,7	0,6	0,9	0,05	569	167453	a. A.

a. A. = auf Anfrage / upon request

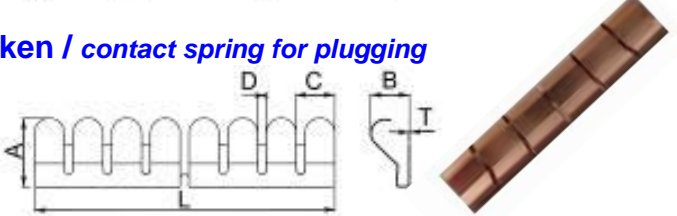

### GOGASHIELD FCB266 Kontaktfeder zum Aufstecken / contact spring for plugging

Typ	A	B	C	D	E	T	L	ArtNr	€/Stk.
type	mm	mm	mm	mm	mm	mm	mm		/pc.
FCB-266	9,7	5,1	6,35	1,02	1,8	0,1	406	167455	17,56

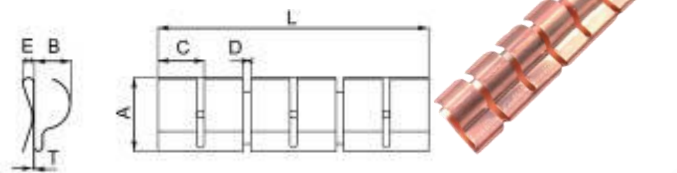

### GOGASHIELD FCB296 Kontaktfeder zum Aufstecken / contact spring for plugging

Typ	A	B	C	D	E	T	L	ArtNr	€/Stk.
type	mm	mm	mm	mm	mm	mm	mm		/pc.
FCB-296	4,64	1,62	7,62	0,51		0,08	600	167457	a. A.

a. A. = auf Anfrage / upon request

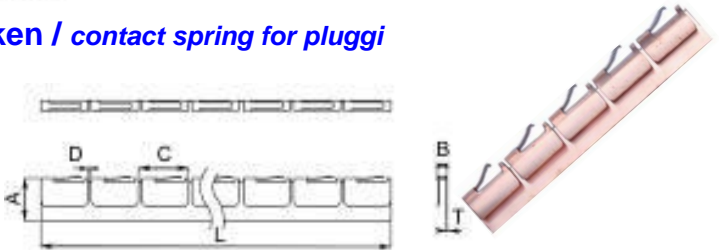

### GOGASHIELD FCB736 Kontaktfeder zum Aufstecken / contact spring for plugging

Typ	A	B	C	D	E	T	L	ArtNr	€/Stk.
type	mm	mm	mm	mm	mm	mm	mm		/pc.
FCB-736	8,13	2,79	4,75	0,46	2,16	0,08	406	167459	a. A.

a. A. = auf Anfrage / upon request

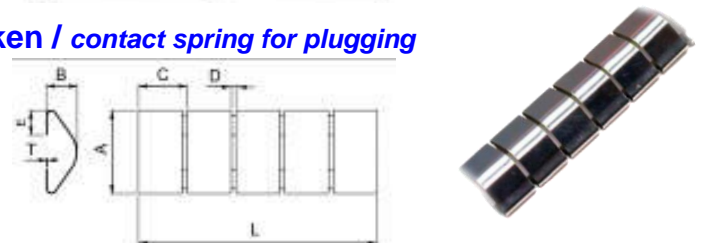

**Auf Anfrage: Oberfläche auch vergoldet, vernickelt oder verzinkt; verschiedenste Längenzuschnitte! /  
Upon Request: surface also gold-plated, nickel-plated or galvanized, various lengths banks!**

Preise gültig ab 01.01.2024 exkl. MwSt., freibleibend, Auftragsrabatt auf Anfrage /  
prices are valid from 01.01.2024 excl. VAT, subject to change, discounts upon request  
sonst. Konditionen siehe [www.gogatec.com/AGB.pdf](http://www.gogatec.com/AGB.pdf), techn. Änderungen vorbehalten /  
terms & conditions can be found on our website: [www.gogatec.com/AGB.pdf](http://www.gogatec.com/AGB.pdf); error, technical modifications and variations are reserved

**Kontaktfedern zum Aufstecken für Gehäuse zur Verbesserung der EMV /  
Contact springs for plugging for casing to improve the EMC**

**Grundmaterial (Kern) / basic material (core):** CuBe  
**Oberflächenmaterial (Gewebe) / surface material (tissue):** blank / bright  
**Klebeband / tape:** nichts leitend / nonconducting  
**Konformität / conformity:** ROHS

**Schirmdämpfung / shielding attenuation:** > 110 dB  
**Elektrische Leitfähigkeit / electric conductivity:** 12,5 - 13m/Ω/mm²  
**Wärmeleitfähigkeit / thermal conductivity:** 1,13 W/cm/K  
**Ausdehnungskoeffizient / coefficient of expansion:** 17x10E6/K  
**Zugfestigkeit / tensile strength:** 1.200 - 1.450 N/mm²  
**Torsionsmodul / torsion:** 47.000 N/mm²  
**Elastizitätsmodul / elasticity:** 135.000 N/mm²  
**Vickers-Härte / vickers hardness:** 350 - 430 kp/mm²

**GOGASHIELD FCB-422 Kontaktfeder zum Aufstecken / contact spring for plugging**

Typ	A	B	C	D	E	T	L	ArtNr	€/Stk.
type	mm	mm	mm	mm	mm	mm	mm		/pc.
FCB-422	9,4	3,6	6,35	0,56	7,9	0,08	400	167461	a. A.

a. A. = auf Anfrage / upon request

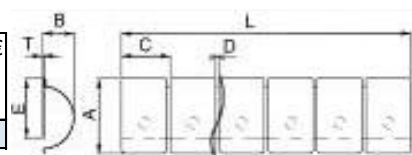

**GOGASHIELD FCB-423 Kontaktfeder zum Aufstecken / contact spring for plugging**

Typ	A	B	C	D	E	T	L	ArtNr	€/Stk.
type	mm	mm	mm	mm	mm	mm	mm		/pc.
FCB-423	15,2	5,8	9,53	0,8	12,7	0,1	409	167463	a. A.

a. A. = auf Anfrage / upon request

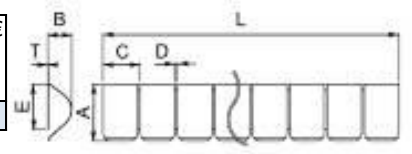

**GOGASHIELD FCB551 Kontaktfeder zum Aufstecken / contact spring for plugging**

Typ	A	B	C	D	E	T	L	ArtNr	€/Stk.
type	mm	mm	mm	mm	mm	mm	mm		/pc.
FCB-551	8,64	1,9	4,19	0,39	4,63	0,08	610	167465	a.A.

a. A. = auf Anfrage / upon request

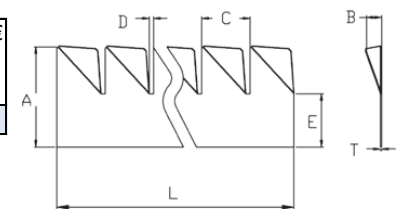

**GOGASHIELD FCB571 Kontaktfeder zum Aufstecken / contact spring for plugging**

Typ	A	B	C	D	E	T	L	ArtNr	€/Stk.
type	mm	mm	mm	mm	mm	mm	mm		/pc.
FCB-571	5,9	0,8	4,19	0,39	4,63	0,08	610	167467	a. A.

a. A. = auf Anfrage / upon request

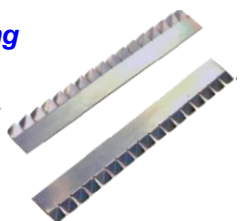
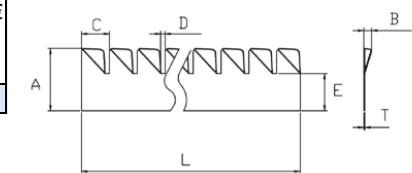

**GOGASHIELD FCB574 Kontaktfeder zum Aufstecken / contact spring for plugging**

Typ	A	B	C	D	E	T	L	ArtNr	€/Stk.
type	mm	mm	mm	mm	mm	mm	mm		/pc.
FCB-574	3,6	2	2,42	0,38	0,8	0,08	610	167469	a. A.

a. A. = auf Anfrage / upon request

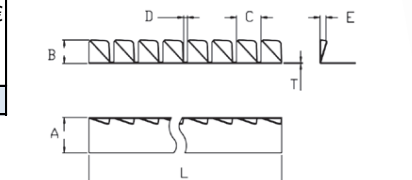

**Auf Anfrage: Oberfläche auch vergoldet, vernickelt oder verzinkt; verschiedenste Längenzuschnitte! /  
Upon Request: surface also gold-plated, nickel-plated or galvanized, various lengths banks!**

Preise gültig ab 01.01.2024 exkl. MwSt., freibleibend, Auftragsrabatt auf Anfrage /  
prices are valid from 01.01.2024 excl. VAT, subject to change, discounts upon request  
sonst. Konditionen siehe [www.gogatec.com/AGB.pdf](http://www.gogatec.com/AGB.pdf), techn. Änderungen vorbehalten /  
terms & conditions can be found on our website: [www.gogatec.com/AGB.pdf](http://www.gogatec.com/AGB.pdf); error, technical modifications and variations are reserved

**GOGASHIELD Leitfähiges Band – Kupferfolie / *conductive tape with copper foil***

**Material / material:** Lötbarer Kupferfolie / *solderable copper foil*  
**Kupferdicke / copper thickness:** 40 µm  
**Kupfer- u. Bänddicke / copper- and strip thickness:** 70 µm  
**Klebeband / tape:** leitend / *conductive*  
**Konformität / conformity:** ROHS



Typ	Klebebandbreite	Länge	ArtNr	€
<i>type</i>	<i>tape width</i>	<i>length</i>		<i>/Stk.</i>
RCU10	10	33	167471	a. A.
RCU20	20	33	167472	a. A.
RCU50	50	33	167473	a. A.

a. A. = auf Anfrage / upon request

**GOGASHIELD Leitfähiges Band – Aluminiumfolie / *conductive tape with aluminium foil***

**Material / material:** Aluminiumfolie / *aluminium foil*  
**Aluminiumdicke / aluminium thickness:** 40 µm  
**Aluminium- u. Bänddicke / aluminium- and strip thickness:** 70 µm  
**Klebeband / tape:** leitend / *conductive*  
**Konformität / conformity:** ROHS



Typ	Klebebandbreite	Länge	ArtNr	€
<i>type</i>	<i>tape width</i>	<i>length</i>		<i>/Stk.</i>
RAL10	10	50	167481	a. A.
RAL20	20	50	167482	a. A.
RAL38	38	50	167483	a. A.

a. A. = auf Anfrage / upon request

**GOGASHIELD Leitfähiges Band – flexibler, reißfester Vlies / *conductive tape with flexible tear-resistant fleece***

**Metalliert mit Kupfer und Zinn, daher extrem gute Leitfähigkeit und hoher Korrosionsschutz. Die Maske dient als Schutzabdeckung der leitenden Fläche bei Pulverbeschichtung/Lackierung. / *Metallated with copper and tin, therefore extremely good conductivity and high corrosion protection. The mask serves as a protective cover for the conductive surface if it's powder-coated or painted.***

**Material / material:** Flexibler, reißfester Vlies / *flexible, tear-resistant fleece*  
**Vliesdicke / fleece thickness:** 270 µm  
**Vlies- u. Bänddicke / fleece- and strip thickness:** 300 µm  
**Klebeband / tape:** leitend / *conductive*  
**Konformität / conformity:** ROHS

Typ	Maske	Klebebandbreite	Maskenbreite	Länge	ArtNr	€
<i>type</i>	<i>mask</i>	<i>tape width</i>	<i>mask width</i>	<i>length</i>		<i>/Stk.</i>
RUF6		6	-	33	167491	a. A.
RUF10	ohne	10	-	33	167492	a. A.
RUF20		20	-	33	167493	248,00
RUF6M		6	4	33	167496	a. A.
RUF10M	mit	10	8	33	167497	a. A.
RUF20M		20	16	33	167498	444,00

a. A. = auf Anfrage / upon request

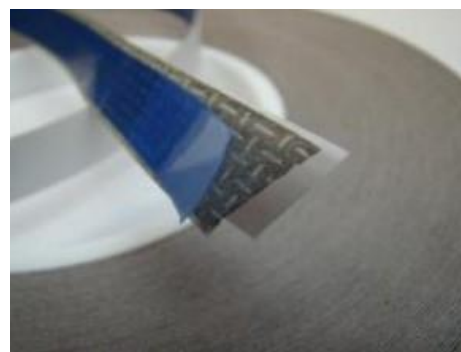

**Auf Anfrage: Verzinnung, verschiedenste Längen und Breiten! / *Upon Request: Tinning, various lengths and widths!***

Preise gültig ab 01.01.2024 exkl. MwSt., freibleibend, Auftragsrabatt auf Anfrage / *prices are valid from 01.01.2024 excl. VAT, subject to change, discounts upon request*  
 sonst. Konditionen siehe [www.gogatec.com/AGB.pdf](http://www.gogatec.com/AGB.pdf), techn. Änderungen vorbehalten / *terms & conditions can be found on our website: www.gogatec.com/AGB.pdf; error, technical modifications and variations are reserved*

# RC Motorentstörung bis 10kW / motor suppression up to 10kW

## Motorentstörung zum Einschrauben / motor suppression for screwing

**Gehäuse / case:** Kunststoff, schwer entflammbar / plastic, flame retardant

**Verschraubung / screwing:** PG9 (Außengewinde / external thread)

**Vergussmasse / potting:** 2 Komponenten PUR / 2 components PUR

**Verlustleistung / power dissipation:** 0,5 W

**Temperaturbereich / temperature range:** -20°C - +60°C

**Befestigung / attachment:** RC-Modul am Motoranschlusskasten anschrauben (PG9 bzw. M16) / screw RC-module on the motor terminal box (PG9 or M16)

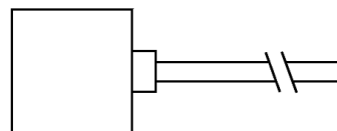

## GOGASHIELD RC3-S

**Betriebsspannung / operating voltage:** 575 VAC 50/60 Hz

**Anschlusskabel / connection cable:** 400 mm PVC Leitung / cable (ölbeständig / oil resistant), 3x0,75 mm<sup>2</sup>

Typ type	Motorleistung kW engine output	RC-Glied	B mm	H mm	T mm	Verschraubung screwing	ArtNr	€/Stk. /pc.
RC3-S4/PG	4	0,22 µF 22 Ω	39	35	26	PG9	10-130809	a. A.
RC3-S4/M						M16	10-130810	36,05
RC3-S7,5/PG	7,5	0,47 µF 220 Ω	48	44	36	PG9	10-130814	18,88
RC3-S7,5/M						M16	10-130815	18,88

a. A. = auf Anfrage / upon request

Sternschaltung

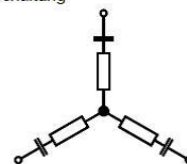

## GOGASHIELD RC3-D

**Betriebsspannung / operating voltage:** 400 VAC 50/60 Hz

**Anschlusskabel / connection cable:** 400 mm PVC Leitung / cable (ölbeständig / oil resistant), 3x0,75 mm<sup>2</sup>

Typ type	Motorleistung kW engine output	RC-Glied	B mm	H mm	T mm	Verschraubung screwing	ArtNr	€/Stk. /pc.
RC3-D4/PG	4	0,22 µF 220 Ω	39	35	26	PG9	10-130594	18,48
RC3-D4/M						M16	10-130595	18,48
RC3-D10/PG	10	0,47 µF 220 Ω	48	44	36	PG9	10-130604	18,88
RC3-D10/M						M16	10-130605	18,88

Dreieckschaltung

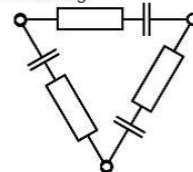

## GOGASHIELD RC3-SD

**Betriebsspannung / operating voltage:** 400 VAC 50/60 Hz @ Sternschaltung bzw. 400 VAC @ Dreieckschaltung /  
400 VAC 50/60 Hz @ star connection or 400 VAC @ delta connection

**Anschlusskabel / connection cable:** 400 mm PVC Leitung / cable (ölbeständig / oil resistant), 6x0,75 mm<sup>2</sup>

Typ type	Motorleistung kW engine output	RC-Glied	B mm	H mm	T mm	Verschraubung screwing	ArtNr	€/Stk. /pc.
RC3-SD4/PG	4	0,22 µF 220 Ω	39	35	26	PG9	10-130864	19,57
RC3-SD4/M						M16	10-130865	19,57
RC3-SD10/PG	10	0,47 µF 220 Ω	48	44	36	PG9	10-130874	22,42
RC3-SD10/M						M16	10-130875	22,42

Stern-Dreieck-schaltung

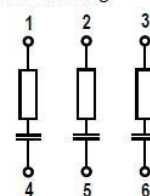

Preise gültig ab 01.01.2024 exkl. MwSt., freibleibend, Auftragsrabatt auf Anfrage /

prices are valid from 01.01.2024 excl. VAT, subject to change, discounts upon request

sonst. Konditionen siehe [www.gogatec.com/AGB.pdf](http://www.gogatec.com/AGB.pdf), techn. Änderungen vorbehalten /

terms & conditions can be found on our website: [www.gogatec.com/AGB.pdf](http://www.gogatec.com/AGB.pdf); error, technical modifications and variations are reserved

## RC Motorentstörung bis 10kW / motor suppression up to 10kW



### Motorentstörung aufschraubbar auf DIN-Schiene / motor suppression snap-on DIN rail

**Gehäuse / case:** Kunststoff, schwer entflammbar / plastic, flame retardant

**Vergussmasse / potting:** 2 Komponenten PUR / 2 components PUR

**Verlustleistung / power dissipation:** 0,5 W

**Temperaturbereich / temperature range:** -20°C - +60°C

**Anschlusskabel / connection cable:** jeweils 300 mm Litze, 0,75mm<sup>2</sup> mit Gabelkabelschuhen / each 300 mm stranded wire, 0,75 mm<sup>2</sup> with forked lugs

**Befestigung / attachment:** RC-Modul auf DIN Schiene aufschrauben / RC-module snapped onto DIN rail

## GOGASHIELD RC3-S

**Betriebsspannung / operating voltage:** 575 VAC 50/60 Hz

Typ type	Motorleistung kW engine output	RC-Glied	B mm	H mm	T mm	ArtNr	€/Stk. /pc.
RC3-S4/DK	4	0,22 µF 22 Ω	14	40	69	10-130783	20,98
RC3-S7,5/DK	7,5	0,47 µF 220 Ω	14	40	69	10-130793	23,60

Sternschaltung

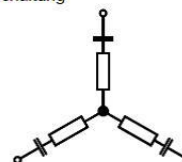

## GOGASHIELD RC3-D

**Betriebsspannung / operating voltage:** 400 VAC 50/60 Hz

Typ type	Motorleistung kW engine output	RC-Glied	B mm	H mm	T mm	ArtNr	€/Stk. /pc.
RC3-D4/DK	4	0,22 µF 220 Ω	14	40	69	10-130553	19,26
RC3-D10/DK	10	0,47 µF 220 Ω	14	40	69	10-130563	29,97

Dreieckschaltung

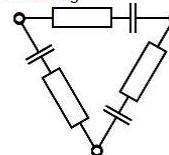

## GOGASHIELD RC3-SD

**Betriebsspannung / operating voltage:** 400 VAC 50/60 Hz @ Sternschaltung bzw. 400 VAC @ Dreieckschaltung /  
400 VAC 50/60 Hz @ star connection or 400 VAC @ delta connection

Typ type	Motorleistung kW engine output	RC-Glied	B mm	H mm	T mm	ArtNr	€/Stk. /pc.
RC3-SD4/DK	4	0,22 µF 220 Ω	14	40	69	10-130842	18,34
RC3-SD10/DK	10	0,47 µF 220 Ω	14	40	69	10-130853	21,41

Stern-Dreieck-schaltung

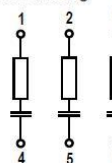

Preise gültig ab 01.01.2024 exkl. MwSt., freibleibend, Auftragsrabatt auf Anfrage /

prices are valid from 01.01.2024 excl. VAT, subject to change, discounts upon request

sonst. Konditionen siehe [www.gogatec.com/AGB.pdf](http://www.gogatec.com/AGB.pdf), techn. Änderungen vorbehalten /

terms & conditions can be found on our website: [www.gogatec.com/AGB.pdf](http://www.gogatec.com/AGB.pdf); error, technical modifications and variations are reserved

# RC Motorentstörung bis 10kW / motor suppression up to 10kW

## Befestigung zwischen Schütz und DIN-Schiene / mounting between contactor and DIN rail

Gehäuse / case: Kunststoff, schwer entflammbar /

Vergussmasse / potting: 2 Komponenten PUR / 2 components PUR

Verlustleistung / power dissipation: 0,5 W

Temperaturbereich / temperature range: -20°C bis +60°C

Anschlusskabel / connection cable: jeweils 300 mm Litze, 0,75mm<sup>2</sup> mit Gabelkabelschuhen / each 300 mm stranded wire, 0,75 mm<sup>2</sup> with forked lugs

Befestigung / attachment: RC-Modul auf der DIN Schiene aufschnappen, danach Schütz (Schaltgerät) auf dem RC-Modul aufschnappen und die Kabellitzen anschließen / RC-module snap onto DIN rail, then snap on contactor (switching device) on the RC-module and connect the cable strands

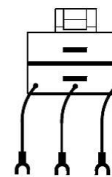

## GOGASHIELD RC3-S

Betriebsspannung / operating voltage: 575 VAC 50/60 Hz

Typ type	Motorleistung kW engine output	RC-Glied	B mm	H mm	T mm	ArtNr	€/Stk. /pc.
RC3-S4/UG22	4	0,22 µF	220 Ω	45	35	37	10-130217 a. A.
RC3-S7,5/UG22	7,5	0,47 µF					10-130220 a. A.

a. A. = auf Anfrage / upon request

Sternschaltung

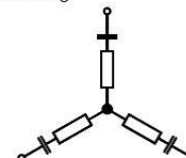

## GOGASHIELD RC3-D

Betriebsspannung / operating voltage: 400 VAC 50/60 Hz

Typ type	Motorleistung kW engine output	RC-Glied	B mm	H mm	T mm	ArtNr	€/Stk. /pc.
RC3-D4/UG47	4	0,22 µF	220 Ω	45	35	37	10-130216 a. A.
RC3-D10/UG47	10	0,47 µF					10-130219 a. A.

a. A. = auf Anfrage / upon request

Dreieckschaltung

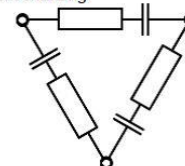

## GOGASHIELD RC3-SD

Betriebsspannung / operating voltage: 400 VAC 50/60 Hz @ Sternschaltung bzw. 400 VAC @ Dreieckschaltung /  
400 VAC 50/60 Hz @ star connection or 400 VAC @ delta connection

Typ type	Motorleistung kW engine output	RC-Glied	B mm	H mm	T mm	ArtNr	€/Stk. /pc.
RC3-SD4/UG22	4	0,22 µF	220 Ω	45	35	37	10-130218 a. A.
RC3-SD10/UG47	10	0,47 µF					10-130221 a. A.

a. A. = auf Anfrage / upon request

Stern-Dreieck-schaltung

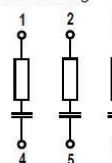

Preise gültig ab 01.01.2024 exkl. MwSt., freibleibend, Auftragsrabatt auf Anfrage /

prices are valid from 01.01.2024 excl. VAT, subject to change, discounts upon request

sonst. Konditionen siehe [www.gogatec.com/AGB.pdf](http://www.gogatec.com/AGB.pdf), techn. Änderungen vorbehalten /

terms & conditions can be found on our website: [www.gogatec.com/AGB.pdf](http://www.gogatec.com/AGB.pdf); error, technical modifications and variations are reserved

# RC Motorentstörung bis 10kW / motor suppression up to 10kW

## Motorklemmbrett/Klebefolie / motor terminal board/adhesive film

**Gehäuse / case:** Kunststoff, schwer entflammbar / plastic, flame retardant

**Vergussmasse / potting:** 2 Komponenten PUR / 2 components PUR

**Verlustleistung / power dissipation:** 0,5 W

**Temperaturbereich / temperature range:** -20°C - +60°C

**Anschlusskabel / connection cable:** jeweils 300 mm Litze, 0,75mm<sup>2</sup> mit Gabelkabelschuhen / each 300 mm stranded wire, 0,75 mm<sup>2</sup> with forked lugs

**Befestigung / attachment:** Montage im Motorklemmbrett bzw. universal mit der Klebefolie / mounting the motor terminal board or universal with the adhesive film

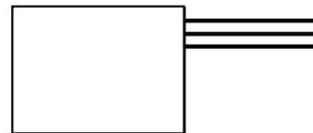

## GOGASHIELD RC3-S

**Betriebsspannung / operating voltage:** 575 VAC 50/60 Hz

Typ type	Motorleistung kW engine output	RC-Glied	B mm	H mm	T mm	ArtNr	€/Stk. /pc.
RC3-S4/KK	4	0,22 µF 22 Ω	14	40	55	10-130743	18,18
RC3-S7,5/KK	7,5	0,47 µF 220 Ω				10-130763	19,26

Sternschaltung

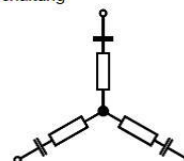

## GOGASHIELD RC3-D

**Betriebsspannung / operating voltage:** 400 VAC 50/60 Hz

Typ type	Motorleistung kW engine output	RC-Glied	B mm	H mm	T mm	ArtNr	€/Stk. /pc.
RC3-D4/KK	4	0,22 µF 220 Ω	14	40	55	10-130510	18,48
RC3-D10/KK	10	0,47 µF 220 Ω				10-130833	18,88

Dreieckschaltung

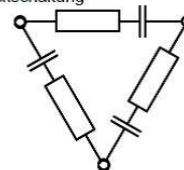

## GOGASHIELD RC3-SD

**Betriebsspannung / operating voltage:** 400 VAC 50/60 Hz bei Sternschaltung bzw. 400 VAC bei Dreieckschaltung /  
400 VAC 50/60 Hz at star connection or 400 VAC at delta connection

Typ type	Motorleistung kW engine output	RC-Glied	B mm	H mm	T mm	ArtNr	€/Stk. /pc.
RC3-SD4/KK	4	0,22 µF 220 Ω	14	40	55	10-130823	18,34
RC3-SD10/KK	10	0,47 µF 220 Ω				10-130520	21,41

Stern-Dreieck-schaltung

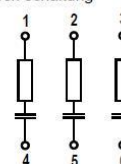

Preise gültig ab 01.01.2024 exkl. MwSt., freibleibend, Auftragsrabatt auf Anfrage /

prices are valid from 01.01.2024 excl. VAT, subject to change, discounts upon request

sonst. Konditionen siehe [www.gogatec.com/AGB.pdf](http://www.gogatec.com/AGB.pdf), techn. Änderungen vorbehalten /

terms & conditions can be found on our website: [www.gogatec.com/AGB.pdf](http://www.gogatec.com/AGB.pdf); error, technical modifications and variations are reserved



Zum Abführen der Verlustwärme aus Schaltschränken und Gehäusen sind Filterlüfter eine wirkungsvolle und kostengünstige Alternative. Die kühlere Umgebungsluft wird gefiltert und im unteren Bereich in den Schaltschrank hineingeblasen. Im oberen Bereich wird die warme Luft über einen Austrittsfilter abgeführt. Dadurch entsteht im Schrank ein Überdruck, der das Eindringen v. Staub an undichten Stellen verhindert. /  
*For dissipating the heat loss from the control cabinet, filter fans are an effective and inexpensive alternative. The cooler ambient air is filtered and blow into the bottom of the control cabinet. In the upper area, the warm air is discharged through an outlet filter. This results an overpressure in the cabinet which prevents ingress of dust to leaks.*

**GOGASHIELD LMEMV**

- Flache Bauform / flat design
- Schnellmontage ohne Schrauben / quick assembly without screws
- Eingespritzte Dichtungen / injected seals
- Anschluss Schraubklemmen / connection screw
- IP54 mit Dichtung und Filtermatte P15/350S / IP54 with gasket and filter mat IP15/350S
- Standard-Ausführung blasend / standard version blowing
- Teilweise UL-geprüft / partly UL approved
- Gehäuse ABS-Kunststoff selbstverlöschend UL94 V0 / enclosure ABS plastic self-extinguishing UL64 V0
- Farbe RAL 7035 lichtgrau (alternativ 7032) / color RAL 7035 light gray (alternatively 7032)



ArtNr	Spannung V voltage	Leistung W power	Montage- ausschn. mm mounting cutout	Maße außen mm ext. Dimens.	Einbau- tiefe mm mounting depth	Luftförderung m³/h freiblasend freeblowing	mit Filter with filter	passender Austrittsfilter exit filter	€/Stk. /pc.
90-LVEMV80-230	230 VAC	5	68 x 68	80 x 80	40,5	15	12	90-GVEMV80	143,10
90-LVEMV80-24	24 VDC	2,6	68 x 68	80 x 80	40,5	15	12	90-GVEMV80	126,80
90-LVEMV80-12	12 VDC	2,4	68 x 68	80 x 80	40,5	15	12	90-GVEMV80	126,80
90-LVEMV85-24	24 VDC	3	68 x 68	80 x 80	40,5	20	16	90-GVEMV80	131,10
90-LVEMV85-12	12 VDC	2,9	68 x 68	80 x 80	40,5	20	16	90-GVEMV80	158,00
90-LVEMV100-230	230 VAC	12	92 x 92	105 x 105	54 (AC)	25	15	90-GVEMV100	132,80
90-LVEMV100-115	115 VAC	12	92 x 92	105 x 105	54 (AC)	25	15	90-GVEMV100	132,80
90-LVEMV100-24	24 VDC	2,5	92 x 92	105 x 105	49 (DC)	25	15	90-GVEMV100	132,80
90-LVEMV100-12	12 VDC	2,5	92 x 92	105 x 105	49 (DC)	25	15	90-GVEMV100	167,00
90-LVEMV200-230	230 VAC	19	116 x 116	130 x 130	72	58	40	90-GVEMV200	186,00
90-LVEMV200-115	115 VAC	19	116 x 116	130 x 130	72	58	40	90-GVEMV200	186,00
90-LVEMV200-24	24 VDC	3,5	116 x 116	130 x 130	72	58	40	90-GVEMV200	209,00
90-LVEMV250-230	230 VAC	19	124 x 124	148 x 148	64,5	63	42	90-GVEMV250	185,00
90-LVEMV250-115	115 VAC	19	124 x 124	148 x 148	64,5	63	42	90-GVEMV250	186,00
90-LVEMV250-24	24 VDC	3,5	124 x 124	148 x 148	64,5	63	42	90-GVEMV250	206,00
90-LVEMV300-230	230 VAC	19	177x177	204x204	90	115	90	90-GVEMV300	228,00
90-LVEMV300-115	115 VAC	19	177x177	204x204	90	115	90	90-GVEMV300	232,00
90-LVEMV300-24	24 VDC	3,5	177x177	204x204	90	115	90	90-GVEMV300	250,00
90-LVEMV400-230	230 VAC	45	223x223	250x250	126	250	195	90-GVEMV4/500	278,00
90-LVEMV400-115	115 VAC	45	223x223	250x250	126	250	195	90-GVEMV4/500	287,00
90-LVEMV400-24	24 VDC	14	223x223	250x250	126	250	195	90-GVEMV4/500	a. A.
90-LVEMV405-230	230 VAC	45	223x223	250x250	102	160/170	115/125	90-GVEMV4/500	a. A.
90-LVEMV405-115	115 VAC	45	223x223	250x250	102	160/170	115/125	90-GVEMV4/500	a. A.
90-LVEMV405-24	24 VDC	14	223x223	250x250	102	170	125	90-GVEMV4/500	a. A.
90-LVEMV410-230	230 VAC	45	223x223	250x250	120	250/290	205/230	90-GVEMV4/500	a. A.
90-LVEMV410-115	115 VAC	45	223x223	250x250	120	250/290	205/230	90-GVEMV4/500	a. A.
90-LVEMV410-24	24 VDC	14	223x223	250x250	120	270	215	90-GVEMV4/500	a. A.

a. A. = auf Anfrage / upon request

Preise gültig ab 01.01.2024 exkl. MwSt., freibleibend, Auftragsrabatt auf Anfrage /  
 prices are valid from 01.01.2024 excl. VAT, subject to change, discounts upon request  
 sonst. Konditionen siehe [www.gogatec.com/AGB.pdf](http://www.gogatec.com/AGB.pdf), techn. Änderungen vorbehalten /  
 terms & conditions can be found on our website: [www.gogatec.com/AGB.pdf](http://www.gogatec.com/AGB.pdf); error, technical modifications and variations are reserved

## Schaltschranklüfter mit EMV-Schirmung / cabinet fan with EMC-shielding



### Fortsetzung / continued GOGASHIELD LMEMV

ArtNr	Spannung V voltage	Leistung W power	Montage- ausschn. mm panel cut-out	Abmessung außen mm dimensions	Einbau- tiefe mm mount. depth	Luftförderung m <sup>3</sup> /h		Austritts- filter exit filter	€ /Stk. /pc.
						freiblasend freeblowing	mit Filter with filter		
90-LVEMV500-400	3x400 VAC	68/70	223 x 223	250 x 250	132	315	235	90-GVEMV4/500	370,00
90-LVEMV500-230	230 VAC	50/61	223 x 223	250 x 250	132	315	235	90-GVEMV4/500	305,00
90-LVEMV500-115	115 VAC	60/65	223 x 223	250 x 250	132	315	235	90-GVEMV4/500	327,00
90-LVEMV550-230	230 VAC	65/93	223 x 223	250 x 250	123	370/410	260/290	90-GVEMV4/500	a. A.
90-LVEMV600-230	230 VAC	64/80	292 x 292	323 x 323	148	580	385	90-GVEMV6/700	347,00
90-LVEMV600-115	115 VAC	64/80	292 x 292	323 x 323	148	580	385	90-GVEMV6/700	360,00
90-LVEMV600-24	24 VDC	45	292 x 292	323 x 323	148	580	385	90-GVEMV6/700	541,00
90-LVEMV605-230	230 VAC	50/64	292 x 292	323 x 323	159	470	365	90-GVEMV6/700	a. A.
90-LVEMV605-115	115 VAC	82/65	292 x 292	323 x 323	159	470	365	90-GVEMV6/700	a. A.
90-LVEMV700-400	3x400 VAC	110	292 x 292	323 x 323	156	730	530	90-GVEMV6/700	398,00
90-LVEMV700-230	230 VAC	155	292 x 292	323 x 323	156	730	530	90-GVEMV6/700	352,00
90-LVEMV700-115	115 VAC	190	292 x 292	323 x 323	156	730	530	90-GVEMV6/700	375,00
90-LVEMV800-400	3x400 VAC	110/155	292 x 292	323 x 323	140	930/970	610/640	90-GVEMV6/700	a. A.
90-LVEMV800-230	230 VAC	135/215	292 x 292	323 x 323	140	930/970	610/640	90-GVEMV6/700	409,00
90-LVEMV800-115	115 VAC	115/175	292 x 292	323 x 323	140	930/970	610/640	90-GVEMV6/700	a. A.
90-LVEMV800-24	24 VDC	100	292 x 292	323 x 323	140	930/970	610/640	90-GVEMV6/700	a. A.

a. A. = auf Anfrage / upon request

**Luftförderung freiblasend bedeutet die Luftleistung des kompletten Lüfters inkl. Filtermatte /  
air promotion freeblowing means the air performance of the complete fan incl. the filter mat**

**Luftförderung mit Austrittsfilter bedeutet Luftdurchsatz im Schaltschrank unten Lüfter-oben Austrittsfilter /  
air promotion with outlet filter means air throughput in the cabinet, fan down – outlet filter up**

**Typ LV80, LV85 und LV100 mit Filtermatte P15/150S / Type LV80, LV85 and LV100 with filter mat P15/150S  
Typ LV200 bis LV700 mit Filtermatte P15/350S / Type LV200 up to LV700 with filter mat P15/350S**

### GOGASHIELD GV-EMV Austrittsfilter für LV-EMV Lüfter Serie / outlet filter GV-EMV for fan series LV-EMC

**Die GV-EMV Austrittsfilter besitzen wie die LV-EMV Lüfter eine Schnappbefestigung für die Montage ohne  
Werkzeug / The GV-EMC outlet filters and the LV-EMC fans have a snap-on mounting for installation without any tools.**

Filterlüfter filter fans	Montage- ausschnitt mm panel cut-out	Abmessung außen mm dimensions	Einbau- tiefe mm mounting depth	ArtNr	€ /Stk. /pc.
90-LVEMV80, 90-LVEMV85	68 x 68	80 x 80	12	90-GVEMV80	72,00
90-LVEMV100	92 x 92	105 x 105	12	90-GVEMV100	73,70
90-LVEMV200	116 x 116	130 x 130	24	90-GVEMV200	91,70
90-LVEMV250	125 x 125	148 x 148	23	90-GVEMV250	96,80
90-LVEMV300	177 x 177	204 x 204	26	90-GVEMV300	116,50
90-LVEMV400, 90-LVEMV500	223 x 223	250 x 250	32	90-GVEMV4/500	131,10
90-LVEMV600, 90-LVEMV700	292 x 292	323 x 323	33	90-GVEMV6/700	151,00



Preise gültig ab 01.01.2024 exkl. MwSt., freibleibend, Auftragsrabatt auf Anfrage /  
prices are valid from 01.01.2024 excl. VAT, subject to change, discounts upon request  
sonst. Konditionen siehe [www.gogatec.com/AGB.pdf](http://www.gogatec.com/AGB.pdf), techn. Änderungen vorbehalten /  
terms & conditions can be found on our website: [www.gogatec.com/AGB.pdf](http://www.gogatec.com/AGB.pdf); error, technical modifications and variations are reserved

Mit einem Dachlüfter wird die warme Luft aus dem oberen Schrankbereich abgesaugt. Als Lufteintritt sollen Filter GV4/500 oder GV6/700 mit Filtermatte im unteren Bereich eingebaut werden. /  
With a roof vent the warm air will be canceled from the upper cabinet area. As an air inlet filter you should take GV4/500 or GV6/700 with a filter mat at the bottom of the cabinet.

**GOGASHIELD DL-EMV Dachlüfter / roof vent**

**Optimale Luftführung im Schaltschrank /  
optimum air routing inside the control cabinet**

**Geringe Einbautiefe / low installation depth**

**Niedriger Geräuschpegel / low noise level**

**7035 lichtgrau / 7035 light gray**

**Standard IP44 / standard IP44**

**Lackiertes Stahlbleckgehäuse / painted steel cabinet bleck**

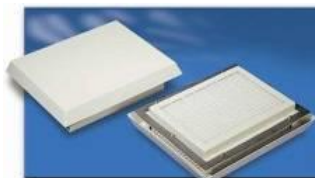

Spannung V voltage	Montage- ausschnitt mm panel cut-out	Abmessung außen mm dimensions	Einbau- tiefe mm mounting depth	Luftförderung 50/60 Hz m3/h air conveyance	ArtNr	€ /Stk. /pc.
230 VAC	345 x 265	420 x 340 x 108	50	405/475	90-DLEMV400-230	509,00
115 VAC	345 x 265	420 x 340 x 108	50	405/475	90-DLEMV400-115	537,00
230 VAC	345 x 265	420 x 340 x 108	50	405/475	90-DLEMV400IP54-230	558,00
115 VAC	345 x 265	420 x 340 x 108	50	405/475	90-DLEMV400IP54-115	599,00
230 VAC	345 x 265	420 x 340 x 108	50	690/780	90-DLEMV420-230	544,00
115 VAC	345 x 265	420 x 340 x 108	50	690/780	90-DLEMV420-115	580,00

**GOGASHIELD DE-EMV Dachentlüftung / roof vent**

Die Dachentlüftung DE-EMV ohne Lüfter ist generell mit Filtermatte ausgerüstet, um das Eindringen von Staub zu verhindern. Sie kann auch in Kombination mit Filterlüftern verwendet werden. Schutzart IP54. /  
The roof ventilation DE-EMC without a fan is generally fitted with a filter mat to prevent the ingress of dust. They can also be used in combination with filter fans. Protection IP54.

**Schutzart / protection grade:** IP54

Montage- ausschnitt mm panel cut-out	Abmessung außen mm dimensions	Einbau- tiefe mm mounting depth	ArtNr	€ /Stk. /pc.
345 x 265	420 x 340 x 38	28	90-DEEMV400	217,00

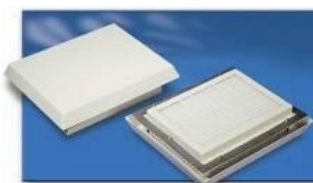

**GOGASHIELD BV-EMV Blindrahmen / blind frame**

**Blindverschluss z. nachträgl. Verschließen von Montageausschnitten (z.B.: Umrüstung auf Kühlgeräte). /  
Blanking for subsequent sealing of mounting cutouts (e.g.: conversion to cooling units).**

**Gleiche Abmessungen wie Austrittsfilter GV. Einfache Montage mit Schnappbefestigung ohne Werkzeug. /  
Same dimension as exhaust filter GV. Easy installation with snap-on mounting without any tools.**

**Temperaturbereich / temperature range:** -20°C - +60°C

**Schutzart / protection grade:** Standard IP54

**Farbe / color:** RAL 7035 hellgrau / light gray

Montage- ausschnitt mm panel cut-out	Abmessung außen mm dimensions	Höhe des Abdeckgitters mm height of cover grille	ArtNr	€ /Stk. /pc.
223 x 223	250 x 250 x 35	6	90-BVEMV400/500	124,80
292 x 292	323 x 323 x 33	6,5	90-BVEMV600/700	143,80



Preise gültig ab 01.01.2024 exkl. MwSt., freibleibend, Auftragsrabatt auf Anfrage /  
prices are valid from 01.01.2024 excl. VAT, subject to change, discounts upon request  
sonst. Konditionen siehe [www.gogatec.com/AGB.pdf](http://www.gogatec.com/AGB.pdf), techn. Änderungen vorbehalten /  
terms & conditions can be found on our website: [www.gogatec.com/AGB.pdf](http://www.gogatec.com/AGB.pdf); error, technical modifications and variations are reserved



**Division Electric**

Rechteck & Rund-Steckverbinder / <i>industrial connectors</i>
Schaltschrank-Zubehör / <i>cabinet accessories</i>
LED – Leuchten + Anzeigen / <i>LED – lights + displays</i>
Ventilstecker + M12/M8 / <i>valve plugs + M12/M8</i>
Kabelschuhe + Aderendhülsen / <i>cabl e lugs + cord end sleeves</i>
Taster + Schalter / <i>pushbuttons + switches</i>
Reihenkl emmen / <i>terminal blocks</i>
Sicherungen / <i>fuses</i>
Spezial-Leitungen / <i>special cables</i>

GOGPLUG   
 GOGSWITCH   
 GOGLIGHT   
 GOGPLUG   
 GOGPIN   
 GOGPUSH   
 GOGTERM   
 GOGUSE   
 GOGLEX

**Division Mechanic**

Kabelverschraubungen & Einführungen / <i>cabl e glands + entries</i>
Kabelschutzschläuche / <i>cabl e conduits</i>
Werkzeuge / <i>tools</i>
Schrumpfschläuche / <i>shrinking tubes</i>
Kabelbinder / <i>cabl e ties</i>
Gehäuse & Schränke / <i>enclosures + cabinets</i>
Montagematerial / <i>mounting material</i>
Gitterkabeltrassen / <i>cabl e trays</i>
EMV-Produkte / <i>EMC products</i>
Schrankverdrahtungssysteme / <i>cabl e wiring systems</i>

GOGFIX   
 GOGCON   
 GOGTOOL   
 GOGSHRINK   
 GOGTIE   
 GOGBOX   
 GOGMOUNT   
 GOGTRAY   
 GOGSHIELD   
 GOGFRAME

**Division Marking**

Beschriftungen + Kabelmarkierer / <i>labeling+cabl e markers</i>
--

GOGMARK

**Division Electronic**

Netzgeräte + Trafos / <i>power supplies + transformers</i>
Relais+ Messwertwandler / <i>relais + transducers</i>
SPS + Elektronikstecker / <i>SPS + electronic connectors</i>
Sensorik + Endschalter / <i>sensors + end switches</i>

GOGPLUS   
 GOGFACE   
 GOGPLUG   
 GOGSENS

**Specials**

ATEX – Produkte / <i>ATEX – products</i>
Produkte für Schienenfahrzeuge / <i>products for railway industry</i>
Produkte für Lebensmittelproduktion / <i>products for food industry</i>
Produkte für Fernwärmetechnik / <i>products for district heating</i>

GOGEX   
 GOGRAIL   
 GOGFOOD   
 GOGHEAT

Weiters liefern wir / *we also supply* : ZOLLER + FRÖHLICH, AIONA, LÜTZE, SCHNEIDER, RITTAL, SIEMENS