

GOGATEC

SCHALTSCHRANK - ZUBEHÖR CONTROL CABINET ACCESSORIES

Schaltschrank - Zubehör / control cabinet accessories



Gogatec GmbH
Petritschgasse 20
A-1210 Wien
Tel.: +43 1 258 3 257-0 Fax -17
office@gogatec.com www.gogatec.com



Inhaltsverzeichnis / table of contents

LED-SCHALTSCHRANKLEUCHTEN / LED CONTROL CABINET LIGHTS

GOGASWITCH SL4000 Schaltschrankleuchte / control cabinet light.....	6
GOGASWITCH SL4001 Schaltschrankleuchte 700 Lumen / control cabinet light 700 lumen.....	6
GOGASWITCH SL700 Schaltschrankleuchte / control cabinet light.....	7
GOGASWITCH LED-K Schaltschrankleuchte / control cabinet light.....	8
GOGASWITCH Halteklammern-Set für LED-K Schaltschrankleuchte (2 Stk.) / holding clamps set for LED-K cabinet light (2pcs.).....	8
GOGASWITCH Anschlussleitung f. SL4000 & SL700 / connection cables f. SL4000 & SL700.....	9
GOGASWITCH Verbindungsleitung f. SL4000 & SL700 / connection cable f. SL4000 & SL700.....	9
GOGAFLEX Spiralkabel ohne Stecker / spiral cable without connector.....	9
GOGASWITCH Buchsen und Stecker f. SL4000 & SL700 / connectors f. SL4000 & SL700.....	9
GOGASWITCH Türschalter / door switch.....	9
GOGASWITCH LED025 Schaltschrankleuchte / control cabinet light.....	10
GOGASWITCH Verkabelung für LED025 / wiring for LED025.....	10
GOGASWITCH LE Schaltschrankleuchte / control cabinet light.....	11
GOGASWITCH LED-ST500 LED Schaltschrankleuchte 500 mm mit Steckdose /	12
LED control cabinet light 500 mm with socket.....	12
GOGASWITCH LED-ST700 LED Schaltschrankleuchte 700 mm mit Steckdose /	13
LED control cabinet light 700 mm with socket.....	13
GOGASWITCH LED-S Schaltschrankleuchte / control cabinet light.....	14
GOGASWITCH LS07-K-LED Schaltschrankleuchte / control cabinet light.....	14

LED-SCHALTSCHRANKLEUCHTEN MIT METALLGEHÄUSE / LED CONTROL CABINET LIGHTS WITH METAL-HOUSING

GOGASWITCH LED-A-1000 Schaltschrankleuchte / control cabinet light.....	15
GOGASWITCH LED-R technische Daten / technical data.....	16
GOGASWITCH LED-R mit Durchgangsverdrahtung / with feed-through wiring.....	16
GOGASWITCH LED-R mit Bewegungsmelder & Durchgangsverdrahtung / with motion detector & feed-through wiring.....	16
GOGASWITCH LED-R mit Türkontakt & Durchgangsverdrahtung / with door switch & feed-through wiring.....	17
GOGASWITCH LED-R mit Türkontakt-Anschluss & Durchgangsverdrahtung / with door switch connection & feed-through wiring.....	17
GOGASWITCH LED-U technische Daten / technical data.....	18
GOGASWITCH LED-U mit Durchgangsverdrahtung / with feed-through wiring.....	18
GOGASWITCH LED-U mit Bewegungsmelder & Durchgangsverdrahtung / with motion detector & feed-through wiring.....	18
GOGASWITCH LED-U mit Türkontakt & Durchgangsverdrahtung / with door switch & feed-through wiring.....	19
GOGASWITCH LED-U mit Türkontakt-Anschluss & Durchgangsverdrahtung / with door switch connection & feed-through wiring.....	19

ANSCHLUSSLEITUNGEN, STECKER & ZUBEHÖR / CONNECTION CABLE, PLUGS & ACCESSORIES

GOGASWITCH LL-N Kabel für Versorgung 3x1,5mm ² orange / cable for power supply.....	20
GOGASWITCH LL-L Kabel für potentialfreien Kontakt 3x0,75mm ² / cable for pot. free contact.....	20
GOGASWITCH LL-N-UL Kabel für Versorgung 3xAWG14 grau / cable for power supply.....	20
GOGASWITCH LL-L-UL Kabel für pot.-freien Kontakt 3xAWG14 / cable for pot. free contact.....	20
GOGASWITCH 3-pol. Netz-Buchse / 3-poled main supply-socket.....	21
GOGASWITCH 3-pol. Netz-Stecker / 3-poled main supply-plug.....	21
GOGASWITCH 3-pol. Kurzschlussstecker / 3-poled short circuit-plug.....	21
GOGASWITCH AP-11 Türkontaktschalter / door switch.....	22
GOGASWITCH S-K-K Türkontaktschalter m. Anschlusskabel / door switch with cable.....	22
GOGASWITCH LL-B Bewegungsmelder in SMD-Technik / motion sensor - SMD technology.....	22
GOGASWITCH DS013 Türkontaktschalter / door switch.....	22

LÜFTER & ZUBEHÖR / FANS AND ACCESSORIES

GOGASWITCH LV Filterlüfter / filter fans.....	23
FORTSETZUNG GOGASWITCH LV Filterlüfter / filter fans continued.....	24
GOGASWITCH FL-ECO Filterlüfter / filter fans.....	24
GOGASWITCH FLO Filterlüfter Out mit Klappen / filter fans out with flaps.....	25
GOGASWITCH AFO Eintrittsfilter out pass. zu Filterlüfter m. Klappen / inlet filter out match. to filterfan w. flaps.....	25
GOGASWITCH AFI Austrittsfilter mit Klappen / outlet filter with flaps.....	26
GOGASWITCH FLI Filterlüfter IN pass. zu Austrittsfilter m. Klappen / filter fans in match. to outlet filter w. flaps.....	26
GOGASWITCH LV-IP55 Filterlüfter / IP55 filter fans.....	27
GOGASWITCH EC Filterlüfter / filter fans.....	28
GOGASWITCH LS Filterlüfter / filter fans.....	28
GOGASWITCH DVL Dachlüfter / roof fan.....	29

GOGASWITCH DL Dachlüfter / roof fan.....	29
GOGASWITCH DVE & DE Dachentlüftungen / roof ventilation.....	30
GOGASWITCH JET Spotlüfter / roof fan.....	31
GOGASWITCH IL Innenlüfter / interior fan.....	31
GOGASWITCH KL Kleinlüfter / mini fan.....	31
GOGALIGHT Temperaturüberwachungs-Set für Schaltschränke / temperature control-set for control cabinets.....	32
GOGASWITCH GV Austrittsfilter für Lüfterserie LV / exit filter for LV-fans.....	33
GOGASWITCH AF-ECO Austrittsfilter / exit filter.....	33
GOGASWITCH AFO Austrittsfilter Out / exit filter "Out".....	33
GOGASWITCH GV-IP55 Austrittsfilter für Lüfterserie LV-IP55 / exit filter for LV-IP55-fans.....	33
GOGASWITCH LG Austrittsfilter für Lüfterserie LS / exit filter for LS-fans.....	33
GOGASWITCH P15/150S Filtermatten / filter mat.....	34
GOGASWITCH P15/350S, P15/500S Filtermatten & Feinfiltermatten / filter mat.....	34
GOGASWITCH ZF IP55 Ersatz Z-Line Filter / alternate Z-Line filter.....	34
GOGASWITCH D Dichtungen / gasket.....	34
GOGASWITCH BV Blendrahmen / blind frame.....	35
GOGASWITCH AR Aufbaurahmen / frame.....	35
GOGASWITCH Kiemenblech / gill plate.....	36
GOGASWITCH AV Strahlwasserhauben aus Edelstahl / hose-proof hood made of stainl. steel.....	36
GOGASWITCH SWH Strahlwasserhauben Edelstahl IP56 / hose-proof hood made of stainl. steel.....	36

KÜHLGERÄTE & ZUBEHÖR / COOLING UNITS & ACCESSORIES

GOGASWITCH SlimLine Pro Schaltschrankkühlgerät / switching cabinet cooling unit.....	37
GOGASWITCH Zubehör Luftumlenkhaube / accessories air deflector hood.....	37
GOGASWITCH SlimLine Pro SS304 Schaltschrankkühlgerät Edelstahl / switching cabinet cooling unit stainless steel.....	38
GOGASWITCH SlimLine VARIO Schaltschrankkühlgerät variabel / switching cabinet cooling unit variable.....	38
GOGASWITCH Kühlgeräte Slim-Line-Serie / cooling unit slim line series.....	39
GOGASWITCH KG Kühlgeräte Slim-Line-Serie Wandmontage / cooling unit slim line series wall mounting.....	40
GOGASWITCH KG Kühlgeräte Slim-Line-Serie Dachmontage / cooling unit slim line series roof assembly.....	40
GOGASWITCH KG Kennlinien für Slim-Line-Serie / characteristic curve for slim-line series.....	41
GOGASWITCH CoolMatch Kühler m. variabl. Kühlleistung / fans with variable cooling capacity.....	42
GOGASWITCH ECO Kühlgeräte Wandmontage / cooling unit ECO wall mounting.....	43
GOGASWITCH MF Metallfilter / metal filter.....	44
GOGASWITCH SFM synthetic Filtermatten / synthetic filter mats.....	44
GOGASWITCH FH Filterhalter / filter holder.....	44

OUTDOOR - KÜHLGERÄTE BIS 4.000 W / OUTDOOR - COOLING UNITS UP TO 4.000 W

GOGASWITCH OUTDOOR Schaltschrankkühlgerät bis 1500 W / switching cabinet cooling unit up to 1500W.....	46
GOGASWITCH OUTDOOR Schaltschrankkühlgerät bis 4000W / switching cabinet cooling unit up to 4000W.....	47

KÜHLGERÄTE PELTIER / PELTIER COOLING UNITS

GOGASWITCH TG Solitherm Peltier-Kühlgeräte Halbeinbau / peltier cooling units.....	48
GOGASWITCH TG Solitherm Peltier-Kühlgeräte im Aufbaugehäuse / peltier cooling units in built-on enclosures.....	49
GOGASWITCH PKK Peltier Kondensations-Kit / peltier condensate kit.....	50
GOGASWITCH ARA Aufbaurahmen für Außenmontage / frame for external installation.....	50

WÄRMETAUSCHER / HEAT EXCHANGERS

GOGASWITCH LT Luft-/Luftwärmetauscher / air/air heat exchanger.....	51
GOGASWITCH RK Luft-/Wasserwärmetauscher / air/water heat exchanger.....	52

ENTFEUCHTUNGSGERÄTE & KONDENSATVERDAMPFER / DEHUMID. & CONDENS. EVAPORATOR

GOGASWITCH SEF-030 Schaltschrankentfeuchter / switch cabinet dehumidifier.....	53
GOGASWITCH PSE 30 Schaltschrank-Entfeuchtungsgerät / dehumidifying for enclosures.....	54
GOGASWITCH CE 8200 Kondensatverdampfer / condensate evaporator.....	55

SCHALTSCHRANK-HEIZUNGEN / CONTROL CABINET HEATER

GOGASWITCH SM SH Schaltschrankheizung m. PTC-Heizelement / control cabinet heaters w. PTC-heating element.....	56
GOGASWITCH SF SH Schaltschrankheizung m. Festwiderstand / control cabinet heaters w. fixed resistor.....	56
GOGASWITCH SL Schaltschrankheizung / control cabinet heaters.....	57
GOGASWITCH HL Schaltschrankheizung / control cabinet heaters.....	57
GOGASWITCH CS Schaltschrankheizung / control cabinet heaters.....	58
GOGASWITCH CS / CSL Schaltschrankheizung / control cabinet heaters.....	58
GOGASWITCH CR/CS Schaltschrankheizung mit Gebläse / control cabinet heaters with fan.....	59
GOGASWITCH FHG Flachheizgerät / flat heater.....	60
GOGASWITCH PTC-Schaltschrankheizung mit Gebläse / PTC-control cabinet heaters with fan.....	61
GOGASWITCH LTS Schaltschrankheizung / switch cabinet heater.....	62
GOGASWITCH LTF Schaltschrankheizung mit integriertem Fix-Thermostat / switch cabinet heater with integrated fixed thermostat.....	62

GOGASWITCH LPS Schaltschrankheizung / <i>switch cabinet heater</i>	63
GOGASWITCH RCE kleine Schaltschrankheizung 5 - 9W / <i>small switch cabinet heater</i>	64
GOGASWITCH RC kleine Schaltschrankheizung 8 - 13W / <i>small switch cabinet heater</i>	65

THERMOSTATE & HYGROSTATE / THERMOSTAT & HYGROSTAT

GOGASWITCH Klein-Thermostat / <i>small thermostat</i>	66
GOGASWITCH Fix-Thermostat / <i>fix thermostat</i>	66
GOGASWITCH TRW/TWR Thermostat Wechsler / <i>thermostat changer</i>	67
GOGASWITCH NW Thermostat Wechsler / <i>thermostat changer</i>	67
GOGASWITCH E-HW Hygrostat / <i>hygrostat</i>	68
GOGASWITCH Hygrostat / <i>hygrostat</i>	68
GOGASWITCH ETF012 Hydrotherm Hygrostat + Thermostat / <i>hygrotherm thermostat + hygrostat</i>	69
GOGASWITCH E-NCO Klein-Thermostat für Peltier-Kühlgeräte / <i>small thermostate for peltier cooling units</i>	70
GOGASWITCH TES Klein-Thermostat / <i>small thermostat</i>	70
GOGASWITCH TC-7800 einstellbarer Bi-Metall Temperaturregler / <i>adjustable bi-metalic temperature controller</i>	70
GOGASWITCH TS1/FS1 externe Sensoren / <i>external sensors</i>	71
GOGASWITCH TRP205 Temperatursteuerung / <i>temperature control</i>	72
GOGASWITCH TER150 Digitalthermostat / <i>digital thermostat</i>	72
GOGALIGHT Temperaturüberwachungs-Set für Schaltschränke / <i>temperature control-set for control cabinets</i>	73

SMART SENSOR / SMART SENSOR

GOGASENS Smart-Sensor Smart-CSS-014 / <i>smart sensor</i>	74
---	----

DREHZAHLEGLER / SPEED CONTROLLER

GOGASWITCH TLR400 Drehzahlregler / <i>speed controller</i>	75
--	----

SCHALTSCHRANK-PLANTASCHEN / CIRCUIT DIAGRAM BAGS

GOGASWITCH DD-USB Schaltplantasche / <i>digital circuit diagram bag</i>	76
GOGASWITCH Kunststoff-Klarsichttaschen / <i>plastic translucent bags</i>	76
GOGASWITCH Kunststoff-Schaltplantasche / <i>plastic circuit diagram bags</i>	76
GOGASWITCH Blech-Schaltplantasche / <i>steel sheet circuit diagram bags</i>	76
GOGASWITCH B5 Universal Schaltschranktasche / <i>universal circuit diagram bag</i>	77
GOGASWITCH B5/393 Universal Schaltschranktasche / <i>universal circuit diagram bag</i>	77
GOGASWITCH ST-A4-U Universal Schaltschranktasche / <i>universal circuit diagram bag</i>	77

KABELSCHUTZ-TÜRSCHLÄUCHE / DOOR-CONDUITS

GOGACON PE Schlauch für Schranktüren / <i>conduit for cabinet door</i>	78
GOGACON PA-SH Wellrohrhalter inkl. Deckel / <i>corrugated conduit holder incl. end cover</i>	78
GOGACON PAB beschichteter Geflechschlauch / <i>coated braided sleeve</i>	79
GOGACON PAB-B beschichteter Geflechschlauch Box / <i>coated braided sleeve box</i>	79
GOGACON SRER Befestigungsschellen für Geflechschlauch PAB + GSG / <i>fixing clamps for braided sleeve PAB + GSG</i>	79

SICHTFENSTER / INSPECTION WINDOW

GOGASWITCH SR Aluminium Sichtfenster / <i>aluminum inspection window</i>	80
GOGASWITCH SRA Acrylglas Sichtfenster / <i>acrylic glass inspection window</i>	81
GOGASWITCH MFA Outdoor Abdeckung / <i>outdoor cover</i>	81
GOGASWITCH SV Edelstahl Sichtfenster / <i>stainless steel inspection window</i>	82

STECKDOSE SCHNAPPBAR / SNAP SOCKETS

GOGASWITCH AST STECKDOSE / <i>socket</i>	83
GOGASWITCH SD STECKDOSE mit/ohne Glasrohrsicherung / <i>socket with-without glass-tube-fuse</i>	83
GOGASWITCH FI-LS inkl. Leitungsschutzschalter / <i>incl. circuit breaker</i>	84
GOGACON SPF Spiralschlauch zur Kabelbündelung PE gefärbt/ <i>spiral conduit for cable bundling PE colored</i>	84
GOGACON GS-PP Geflechschlauch / <i>braided sleeve</i>	84

AUFSCHNAPPBARE BAUSTEINE / SNAPABLE BUTTON-HOLDER

GOGASWITCH MPE Montagemodul Löten / <i>mounting module for soldering</i>	85
GOGASWITCH PTS Montagemodul für Potentiometer / <i>mounting module for potentiometer</i>	85
GOGASWITCH MMT Montagemodul für Taster & Schalter / <i>mounting module for switches</i>	85

DIODENBAUSTEINE / DIODE COMPONENTS

GOGASWITCH EMD24 Lampenprüfgatter / <i>lamp test circuit gate module</i>	86
GOGASWITCH EMDN Diodenbaustein – gemeinsame Anode / <i>diode module – common anode</i>	86
GOGASWITCH EMD Diodenbaustein – gemeinsame Kathode / <i>diode module – common cathode</i>	86
GOGASWITCH EMDI Diodenbaustein – frei beschaltbare Diode / <i>diode module – freely wireable</i>	86
GOGASWITCH DGE Diodenbaustein frei beschaltbar / <i>diode module freely wireable</i>	87

GOGASWITCH Diodenbaustein m.gemeinsamem Bezugspunkt, gem. Anode / <i>diode module with common reference point, common anode</i>	87
GOGASWITCH LPE Lampenprüfgatter / <i>lamp test circuit gate module</i>	87
PRODUKTE ZUR VERBESSERUNG DER EMV / PRODUCTS FOR IMPROVEMENT OF EMC	
siehe Katalog / <i>see catalogue</i> GOGASHIELD	88
HUTSCHIENEN / DIN RAILS	
GOGASWITCH TS Hutschienen / <i>DIN rails</i>	89
HUTSCHIENEN / DIN RAILS	
GOGASWITCH TS-ALU Hutschienen aus Aluminium / <i>aluminium DIN rails</i>	90
GOGASWITCH TSK-ALU Kombi-Schienen aus Aluminium / <i>aluminium combi rails</i>	90
ANKERSCHIENEN, BÜGELSCELLEN & ZUBEHÖR / ANCHOR RAILS, BOLT CLAMPS & ACCESSOIRS	
GOGASWITCH Ankerschienen Alu / <i>anchor rails alu</i>	91
.....	91
GOGASHIELD Ankerschienen A2 / <i>anchor rails A2</i>	91
GOGASHIELD Ankerschienen FV (RZ) / <i>anchor rails FV (RZ)</i>	91
GOGASWITCH A8 Ankerschiene / <i>anchor rail</i>	91
ANKERSCHIENEN, BÜGELSCELLEN & ZUBEHÖR / ANCHOR RAILS, BOLT CLAMPS & ACCESSOIRS	
GOGASWITCH C-Schienen / <i>C-rails</i>	92
GOGASWITCH Spezialmuttern SM / <i>special nuts</i>	92
GOGASWITCH Schrägsteller / <i>angle adapter</i>	92
GOGASWITCH BSK Bügelschellen inklusive Kunststoff-Gegenwanne / <i>bolt clamps with plastic counter trough</i>	93
GOGASWITCH GWK Ersatz Kunststoff-Gegenwanne f. BSK / <i>replacement plastic counter trough for bolt clamps</i>	93
GOGASHIELD BSM Bügelschellen / <i>clamp clips</i>	94
GOGASHIELD GWM Metall-Gegenwannen für BSM Bügelschellen / <i>metal counter trough for clamp clips</i>	94
VERDRAHTUNGSKANÄLE / WIRING DUCT	
GOGASWITCH VK Verdrahtungskanäle geschlitzt / <i>wiring duct slotted</i>	95
GOGASWITCH DHK Draalthalter / <i>wire holders</i>	95
GOGASWITCH SN Spreznieten / <i>push-in rivets</i>	95
WERKZEUGE FÜR VERDRAHTUNGSKANÄLE / TOOLS FOR WIRING CHANNELS	
GOGATOOL AVK80 Ausklinkzange / <i>notching pliers</i>	97
GOGATOOL PSVK110 Pelikanschere / <i>pelican scissors</i>	97
GOGATOOL SWZ Setzwerkzeug / <i>setting tool</i>	97
KABELKANÄLE / CABLE DUCT	
GOGASWITCH RX Kabelkanal / <i>cable duct</i>	98
GOGASWITCH KSH & KSM Kabelsammelhalter / <i>cable holder</i>	98
GOGASWITCH ADS Verschlussstreifen / <i>blanking plate</i>	98
S7-1500 PROFILSCHIENE FÜR 1500ER BAUREIHE / MOUNTING RAIL FOR 1500 SERIES	
GOGASWITCH S7-1500 Baugruppenträger für 1500er Baureihe / <i>mounting rail for the 1500 series</i>	99

GOGASWITCH SL4000 Schaltschrankleuchte / control cabinet light

Bewegungsmelder 5 Min. Ausschaltzeit / motion sensor 5 min. switched on
24 – 265 V DC/AC – 50/60 Hz Universalspannung / universal voltage
Durchgangsverdrahtung / daisy chain wiring
Magnet- und Schraubbefestigung mit Clips/ magnet- and screw-mounting with clips
Langlebig und wartungsfrei / long-lasting and maintenance-free
Lebensdauer 60.000 Std. bei +20°C / lifespan of 60.000 hrs. at +20°C

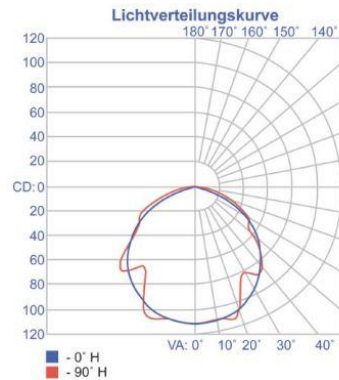
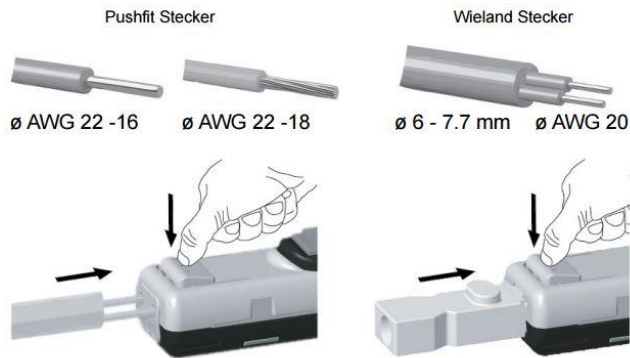

Leistungsaufnahme / power consumption: 4 W
Lichtstärke / light intensity: 400 lm bei / at 120° / 6500k
Maximale Durchverdrahtung / max. daisy chain cables: 16 Leuchten bei AC / 8 Leuchten bei DC / 16 lights at AC / 8 lights at DC
Gehäuse / enclosure: Kunststoff, PC/ABS blau, Deckel transparent / plastic, PC/ABS blue, cover transparent
Einsatztemperatur / operating-temperature: -30 - +70°C
Anschluss / connection: 2-poliger Wieland-Stecker mit Verriegelung oder Klemmen / 2-pole Wieland-male with locking or terminals
Schutzart/Schutzklasse / protection grade/class: IP20/2
Approbationen / approvals: CE, cURus File No E358386, CSA
Abmessungen / dimensions: 350 x 35 x 32 mm
Gewicht / weight: 0,14 kg



Typ type	Betriebs- spannung operation voltage	Auslöser trigger	Anschluss connection	Befestigung mounting	ArtNr /Stk. /pc.	€
SL4000	24-265 V DC/AC 50/60Hz	Bewegungsmelder / motion detect.	Stecker / plug	Magnet und Clip / magnet and clip	151010	92,70
SL4000-S	24-265 V DC/AC 50/60Hz	Schalter / switch			151011	83,60
SL4000-K	24-265 V DC/AC 50/60Hz	Bewegungsmelder / motion detect.	Klemmen / clamps	Magnet und Clip / magnet and clip	151014	83,50
SL4000-SK	24-265 V DC/AC 50/60Hz	Schalter / switch			151015	74,60

GOGASWITCH SL4001 Schaltschrankleuchte 700 Lumen / control cabinet light 700 lumen

Leistungsaufnahme / power consumption: 8 W
Lichtstärke / light intensity: 700 lm bei / at 120° / 6500k
Approbationen / approvals: CE, RoHS, cURus, CSA
Sonstige Daten wie Typ SL4000 / other datas like type SL4000



Typ type	Betriebs- spannung operation voltage	Auslöser trigger	Anschluss connection	Befestigung mounting	ArtNr /Stk. /pc.	€
SL4001	120-230 V AC 50/60Hz	Bewegungsmelder / motion det.	Stecker / plug	Magnet und Clip / magnet and clip	151016	98,50
SL4001-S	120-230 V AC 50/60Hz	Schalter / switch			151017	90,60

NEU 700 Lumen / new 700 lumen

Preise gültig ab 01.01.2024 exkl. MwSt., freibleibend, Auftragsrabatt auf Anfrage / prices are valid from 01.01.2024 excl. VAT, subject to change, discounts upon request
sonst. Konditionen siehe www.gogatec.com/AGB.pdf, techn. Änderungen vorbehalten / terms & conditions can be found on our website: www.gogatec.com/AGB.pdf; error, technical modifications and variations are reserved

GOGASWITCH SL700 Schaltschrankleuchte / control cabinet light

6W / 700Lumen!



- Viele Optionen serienmäßig / many options as standard
- Multifunktionstaste / multi-function button
- Weitbereichsspannungseingang / wide-range voltage input
- Steckbare Zu- und Verbindungsleitungen / pluggable supply line and connection cable
- Leuchte in 2 Richtungen drehbar / light is turnable in 2 directions
- Magnet- und Schraubbefestigung / magnetic and screw fixing
- Integrierte Optik / integrated optics
- Hohe Lebensdauer und geringe Leistungsaufnahme / long service life and low power consumption
- Bei einer Versorgung mit AC Spannung können bis zu 10 Leuchten und bei DC Spannung bis zu 8 Leuchten miteinander verbunden werden! / AC power supply allows up to 10 lights and a DC power supply allows up to 8 lights to be connected to each other!
- Multifunktionstaste: Leuchte schaltet nach 1h automatisch ab -12s auf die Multifunktionstaste drücken - "Dauer-Ein", nach erneutem Drücken für 12s - "Bewegungsmelder-Modus" / multi functional button: light switches automatically off after 1h - press the button 12s long - "continuous light", after pressing it again 12s - "motion detection mode"
- Abschaltzeit Bewegungsmelder / switch off time motion detector: 5 min

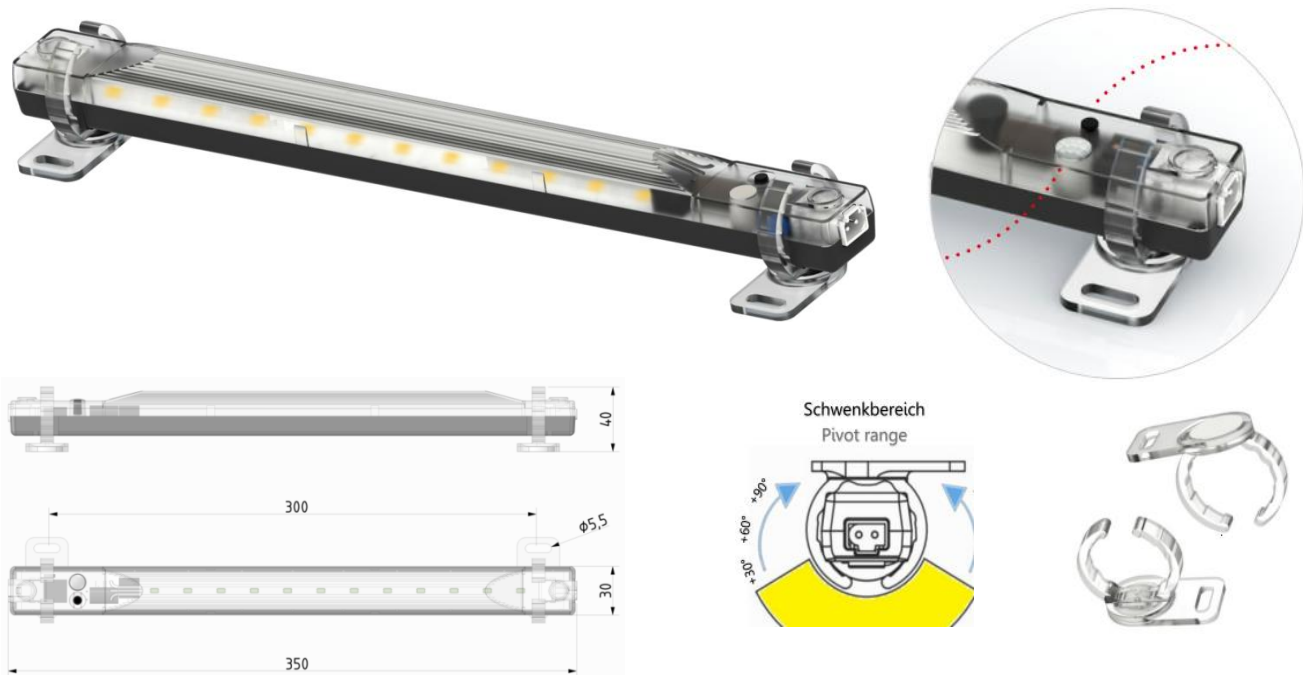

Eingangsspannung / input voltage: 24 - 265 V AC/DC - 50/60 Hz
Leistungsaufnahme / power consumption: 6 W
Lichtstrom / luminosity: 700 lm bei / at 5.000k
Schutzart/Schutzklasse / protection grade/class: IP20/2
Anschluss / connection: 2-poliger Wieland-Stecker / 2-pole wieland-male plug
Abmessungen / dimensions: 350 x 30 x 40 mm
Lebensdauer / service life: 50.000 Std. bei 20°C / 50.000 hours at 20°C
Max. Luftfeuchtigkeit / max. humidity: 90% rF nicht kondensierend / non condensing
Befestigung / mounting: Magnet- und Schraubbefestigung / magnet and screw fixing
Gewicht / weight: 0,15 kg
Einsatztemperatur / operating-temperature: -20 - +60°C
Approbationen / approvals: CE, UL in Vorbereitung / in preparation
Lieferumfang / scope of delivery: LED-Leuchte, Befestigungsclips mit Magnet- und Schraubbefestigung / LED-light, mounting clips for magnetic and screw fixing, fixing screws



Typ	Ein-/Ausschalter	Multifunktionstaste	Bewegungsmelder	ArtNr	€/Stk.
type	on/off switch	multi function button	motion detection		/pc.
SL700	Ja / yes	Ja / yes	Nein / no	151051	124,80
SL701	Ja / yes	Ja / yes	Ja / yes	151050	138,30

Preise gültig ab 01.01.2024 exkl. MwSt., freibleibend, Auftragsrabatt auf Anfrage / prices are valid from 01.01.2024 excl. VAT, subject to change, discounts upon request
 sonst. Konditionen siehe www.gogatec.com/AGB.pdf, techn. Änderungen vorbehalten / terms & conditions can be found on our website: www.gogatec.com/AGB.pdf; error, technical modifications and variations are reserved

GOGASWITCH LED-K Schaltschrankleuchte / control cabinet light

Wahltaster (Bewegungsmelder, Ein, Aus) / programm button (motion detector, On, Off)

Bewegungsmelder / motion detector

Seitlicher Netzanschluss / side power supply

Großer Spannungsbereich / wide voltage range

Durchgangsverdrahtung zum Anschluss von bis zu 8 Leuchten / through-wiring for connection of up to 8 cabinet lights

Integrierter Überspannungsschutz / built-in overvoltage protection

Gedimmtes Ein-/Ausschalten / dimmed switch ON/OFF

geringe EMV-Störung / low EMC emissions

Einbau in Wand- oder Standschrank (auch VX) / mounting in wall- or standing cabinet (also VX)

Inclusive Halteklammern / incl. holding clamps

Material / material: PC

Netzanschluss / power connector: 2 pol. Stecker weiß / 2-pole plug, white

Betriebsspannung / operation voltage: 20 – 265 V DC/AC

Leistungsaufnahme / power consumption: 6,4 W

Lichtleistung / light output: 800 Lm

Lichtfarbe / light colour: Cool White

Empfohlene Vorsicherung / recommended pre-fuse: 2 A

Gehäusefarbe / housing colour: transparent

Befestigung / mounting: Schraub-, Magnetbefestigung / screw-, magnet fixing

Schutzart / protection grade: IP20

Betriebstemperatur / operation temperature: -10°C bis / up to +45°C, max. 95% rel. Luftfeuchte / rel. humidity

Approbationen / approvals: CE, EMV, RoHS

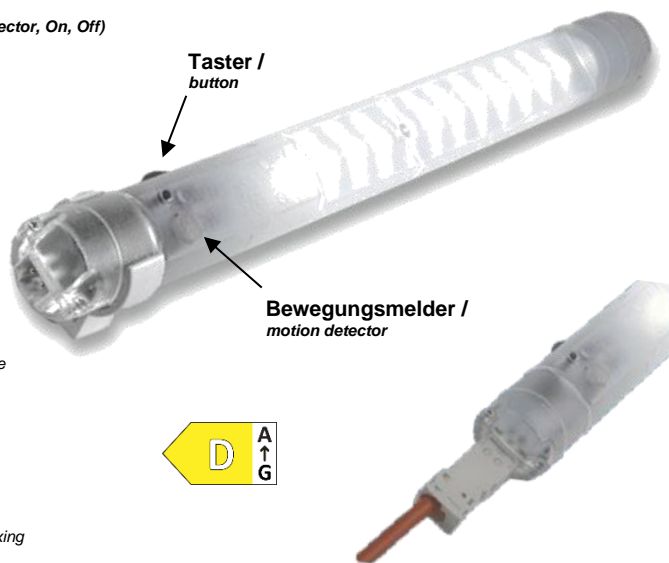

Typ	Spannungsbereich	Abmessungen mm	Leistung LED	Befestigung	Gewicht kg	Art.Nr.	€
type	voltage range	dimensions	LED power	mounting type	weight	part no.	/Stk. /pc.
LED-K-B	20 - 265 V DC/AC	360 x 35 x 44	6,4 W	Schraub / screw	0,14	151060	162,00
LED-K-M				Magnet / magnet	0,14	151062	179,00

Passendes Anschlusszubehör und Kabel
siehe Zubehör f. Leuchten SL4000 & SL700 /
suitable connection accessories and cables see
accessories f. cabinet lights SL4000 & SL700

**GOGASWITCH Halteklammern-Set für LED-K Schaltschrankleuchte (2 Stk.) /
holding clamps set for LED-K cabinet light (2pcs.)**

Befestigungsart	Art.Nr.	€
mounting type	part no.	/set
Schraub / screw	161065	6,39
Magnet / magnet	161066	16,12

Schraubbefestigung /
screw fixing



Magnetbefestigung /
magnet fixing



Preise gültig ab 01.01.2024 exkl. MwSt., freibleibend, Auftragsrabatt auf Anfrage /

prices are valid from 01.01.2024 excl. VAT, subject to change, discounts upon request

sonst. Konditionen siehe www.gogatec.com/AGB.pdf, techn. Änderungen vorbehalten

terms & conditions can be found on our website: www.gogatec.com/AGB.pdf; error, technical modifications and variations are reserved

GOGASWITCH Anschlussleitung f. SL4000 & SL700 / connection cables f. SL4000 & SL700

Typ <i>type</i>	Länge m <i>length</i>	Farbe <i>colour</i>	Querschnitt mm ² <i>diameter</i>	Zulassung Kabel und Stecker <i>approval</i>	ArtNr	€/Stk. <i>/pc.</i>
SL4-AK05 WS	0,5	weiß	2 x 1,5	-	151024	7,83
SL4-AK20 WS	2	weiß	2 x 1,5	-	151022	10,94
SL4-AK30 WS UL	3	weiß	2 x AWG18	cURus	151021	16,02
SL4-AK30 OR UL	3	orange	2 x AWG18	cURus	151020	14,59
SL4-AK30 WS	3	weiß	2 x 1,5	-	151023	15,74
SL4-AK40 WS	4	weiß	2 x 1,5	-	151025	15,09



GOGASWITCH Verbindungsleitung f. SL4000 & SL700 / connection cable f. SL4000 & SL700

Typ <i>type</i>	Länge m <i>length</i>	Farbe <i>colour</i>	Querschnitt mm ² <i>diameter</i>	Zulassung Kabel und Stecker <i>approval</i>	ArtNr	€/Stk. <i>/pc.</i>
SL4-VK05 OR	0,5	orange	2 x AWG18	cURus	151032	18,31
SL4-VK05 WS	0,5	weiß	2 x AWG18	cURus	151033	18,31
SL4-VK10 OR	1	orange	2 x AWG18	cURus	151038	17,55
SL4-VK10 WS	1	weiß	2 x AWG18	cURus	151039	24,82



GOGAFLEX Spiralkabel ohne Stecker / spiral cable without connector

Kabel / cable: PVC weiß, Adern blau, braun / PVC white, wires blue, brown

Enden: je 200 mm, einmal tangential, einmal axial / both 200 mm, tangential and axial

Typ <i>type</i>	Länge mm / geschlossen <i>length mm</i> <i>closed</i>	Länge mm / ausgezogen <i>length mm</i> <i>dawn out</i>	Kupferzahl per Stk./pc. <i>copper weight</i>	Farbe <i>colour</i>	ArtNr <i>part no.</i>	€/Stk. <i>/pc.</i>
SPYY 2x0,75/600	600	2100	0,60	weiß / white	199200075020600.1	36,75
SPYY 2x0,75/800	800	2800	0,47	weiß / white	199200075020800.1	34,68



GOGASWITCH Buchsen und Stecker f. SL4000 & SL700 / connectors f. SL4000 & SL700



Typ <i>type</i>	für <i>for</i>	für <i>for</i>	Zulassung Buche und Stecker <i>approval/socket a. plug</i>	ArtNr	€/Stk. <i>/pc.</i>
SL4-BU	Buchse / socket	Anschluss+Verbindung / connection+connect.	cURus	151040	5,36
SL4-ST	Stecker / plug	Verbindung / connection	cURus	151041	4,96
SL4-BU/ST	Buchse/Stecker / socket/plug	Verbindungsstecker / connector plug	cURus	151042	10,73

GOGASWITCH Türschalter / door switch

Typ <i>type</i>	Beschreibung <i>description</i>	ArtNr	€/Stk. <i>/pc.</i>
SL4-TSK OR	Türschalter m. Kabel, Stecker und Platte / door switch w. cable, plug and plate	151045	43,37
SL4-TSB	Türschalter m. Platte und Schraube / door switch w. plate and screw	151046	22,83
AP4T10Z11	Türschalter m. M16 Anschluss, 1S+1Ö / door switch w. M16 connector	525-AP4T10Z11	10,36
AP5T10Z11	Türschalter mit M20 Anschluss / door switch with M16 connector	525-AP5T10Z11	10,36
AP4T10W20	Türschalter m. M16 Anschluss, 2Ö / door switch w. M16 connector	525-AP4T10W20	a.A.
SL4-B	Befestigungsplatte m. 2 Schrauben / mounting plate w. 2 screws	151049	4,10

a. A. = auf Anfrage / upon request

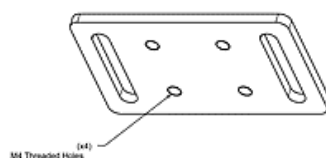
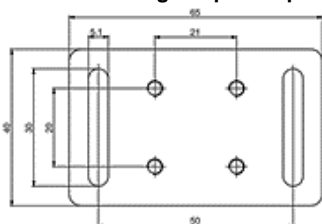

Preise gültig ab 01.01.2024 exkl. MwSt., freibleibend, Auftragsrabatt auf Anfrage /

prices are valid from 01.01.2024 excl. VAT, subject to change, discounts upon request

sonst. Konditionen siehe www.gogatec.com/AGB.pdf, techn. Änderungen vorbehalten /

terms & conditions can be found on our website: www.gogatec.com/AGB.pdf; error, technical modifications and variations are reserved

GOGASWITCH LED025 Schaltschrankleuchte / control cabinet light

Ein-/Ausschalter oder Bewegungsmelder / on-off-switch or motion sensor
 Weitbereichsspannung / wide range voltage
 Internes Netzteil / internal power supply
 Durchgangsverdrahtung / through wiring
 Langlebig und wartungsfrei / long-lasting and maintenance-free
 Magnet- oder Schraubbefestigung / magnet- or screw-mounting



Leistungsaufnahme / power consumption: max. 5 W
 Lichtstärke / light intensity: 400 lm bei / at 120°
 Lebensdauer / durability: 60.000 h bei / at +20° C
 Gehäuse / enclosure: Kunststoff, transparent / plastic, transparent
 Einsatz-/Lagertemperatur / operating-/storage temperature: -30 bis / to +60° C / -40 bis / to +85° C
 Einsatz-/Lagerfeuchtigkeit / operating-/storage humidity: max 90 % (nicht kondensierend / non condensing)
 Anschluss / connection: 2-poliger Stecker mit Verriegelung / 2-pole male with locking
 Schutzart/Schutzklasse / protection grade/class: IP20 / II
 Approbationen / approvals: UL File No E234324, VDE
 Abmessungen / dimensions: 351 x 36 x 32 mm



Typ <i>type</i>	Betriebs- spannung <i>operation voltage</i>	Auslöser <i>trigger</i>	Befestigung <i>mounting</i>	ArtNr	€/Stk. <i>/pc.</i>
LED025-230SM	100-240 V AC 50/60Hz	Schalter / switch	Magnet	569-25400-00	117,10
LED025-230SS			Schrauben / screw	569-25400-01	103,70
LED025-230SC			Clip	569-25400-03	103,60
LED025-230BM		Bewegungsmelder / motion sensor	Magnet	569-25410-00	187,00
LED025-230BS			Schrauben / screw	569-25410-01	174,00
LED025-230BC			Clip	569-25410-03	174,00
LED025-24SM	20-60 V DC	Schalter / switch	Magnet	569-25401-00	173,00
LED025-24SS			Schrauben / screw	569-25401-01	159,00
LED025-24SC			Clip	569-25401-03	143,00
LED025-24BM		Bewegungsmelder / motion sensor	Magnet	569-25411-00	260,00
LED025-24BS			Schrauben / screw	569-25411-01	246,00
LED025-24BC			Clip	569-25411-03	251,00
LED025-12SM	12 V DC	Schalter / switch	Magnet	569-25402-00	173,00
LED025-12SS			Schrauben / screw	569-25402-01	160,00
LED025-12SC			Clip	569-25402-03	160,00

GOGASWITCH Verkabelung für LED025 / wiring for LED025



Typ <i>type</i>	Zulassung <i>approval</i>	Länge m <i>length</i>	ArtNr 12 V DC	€/Stk. <i>/pc.</i>	ArtNr 20-60 V DC	€/Stk. <i>/pc.</i>	ArtNr 100-240V AC	€/Stk. <i>/pc.</i>
Anschlussleitung / connection cable 2 x 1,5 mm ²	VDE	0,5	-	-	-	-	151024	7,83
Anschlussleitung / connection cable 2 x 0,75 mm ²	VDE	2	569-244389	26,75	569-244360	18,37	-	-
Anschlussleitung / connection cable 2 x 1,5mm ²	VDE	2	-	-	-	-	151022	10,94
Anschlussleitung / connection cable 2 x 0,75mm ²	cURus	2	569-244390	41,13	569-244361	35,28	151021	16,02
Verbindungsleitung / connection cable 2 x 0,75mm ²	cURus	0,5	-	-	-	-	151033	18,31
Verbindungsleitung / connection cable 2 x 1,5 mm ²	VDE	1	569-244391	28,02	569-244362	19,36	-	-
Verbindungsleitung / connection cable 2 x 0,75mm ²	cURus	1	569-244392	49,66	569-244363	38,90	151039	24,82

Typ <i>type</i>	ArtNr 12 V DC	€/Stk. <i>/pc.</i>	ArtNr 20-60 V DC	€/Stk. <i>/pc.</i>	ArtNr 100-240V AC	€/Stk. <i>/pc.</i>
Buchse für Leuchtenanschluss / socket for the light	569-264065	11,26	569-264059	9,28	151040	5,36
Stecker für Verbindungskabel / plug for connection cable	569-264066	10,49	569-264060	8,85	151041	4,96



Preise gültig ab 01.01.2024 exkl. MwSt., freibleibend, Auftragsrabatt auf Anfrage /
 prices are valid from 01.01.2024 excl. VAT, subject to change, discounts upon request
 sonst. Konditionen siehe www.gogatec.com/AGB.pdf, techn. Änderungen vorbehalten /
 terms & conditions can be found on our website: www.gogatec.com/AGB.pdf; error, technical modifications and variations are reserved

GOGASWITCH LE Schaltschrankleuchte / control cabinet light

Strahlend helles weißes Licht mit Power LED / bright, white light with power LED
 Universelle Montagemöglichkeiten / universal mounting possibilities
 Energiesparend, lange Lebensdauer / energy-saving, high durability
 Zur Schraubbefestigung / for screw-mounting
 Mit bzw. ohne Ein/Aus-Schalter / with or without on/off switch
 Bruchstabile Kunststoffabdeckung / break-resistant plastic cover
 Geringes Gewicht / low weight
 Schutzklasse IP54 / protection class IP54



Ausführung / version:

L - feste 2m Anschlussleitung, 2-adrig / fixed 2m connection cable, 2-wire

SL - feste 2m Anschlussleitung, 2-adrig + EIN/AUS-Taster / fixed 2m connection cable, 2-wire+on/off switch

Lieferumfang / scope of delivery: LED-Leuchte mit 2m Anschlussleitung, Befestigungsschrauben / LED-light w. connect. cable 2m, mounting screws

Typ	Abmessungen	Spannung	Leistungsaufnahme / Lichtstrom		Art.Nr.	€
type	dimensions	voltage	power consumption / luminous flux		part no.	/Stk. /pc.
ohne EIN/AUS Taster / without ON/OFF switch						
LE-150-L	175 x 25 x 34mm	24VDC	3W	315lm	90-LE-150-L	84,20
LE-300-L	355 x 25 x 34mm		7W	535lm	90-LE-300-L	130,60
LE-450-L	480 x 25 x 34mm		13W	1600lm	90-LE-450-L	187,00
LE-600-L	640 x 25 x 34mm		14W	1135lm	90-LE-600-L	210,00
mit EIN/AUS Taster / with ON/OFF switch						
LE-150-SL	185 x 25 x 34mm	24VDC	3W	315lm	90-LE-150-SL	90,00
LE-300-SL	365 x 25 x 34mm		7W	535lm	90-LE-300-SL	135,40
LE-450-SL	480 x 25 x 34mm		13W	1600lm	90-LE-450-SL	193,00
LE-600-SL	650 x 25 x 34mm		14W	1135lm	90-LE-600-SL	219,00
ohne EIN/AUS Taster / without ON/OFF switch						
LE-150-L-230	175 x 25 x 34mm	230VAC	5W	320lm	90-LE-150-L-230	101,60
LE-300-L-230	355 x 25 x 34mm		10W	685lm	90-LE-300-L-230	141,20
LE-450-L-230	480 x 25 x 34mm		15W	1250lm	90-LE-450-L-230	202,00
LE-600-L-230	640 x 25 x 34mm		20W	1450lm	90-LE-600-L-230	224,00
mit EIN/AUS Taster / with ON/OFF switch						
LE-150-SL-230	185 x 25 x 34mm	230VAC	5W	320lm	90-LE-150-SL-230	101,60
LE-300-SL-230	365 x 25 x 34mm		10W	685lm	90-LE-300-SL-230	146,10
LE-450-SL-230	480 x 25 x 34mm		15W	1050lm	90-LE-450-SL-230	206,00
LE-600-SL-230	650 x 25 x 34mm		20W	1450lm	90-LE-600-SL-230	228,00
Zubehör / accessories						
Türpositionsschalter mit 1S+Ö / door-position-switch with 1NC+NO					65-SK	28,05
2 Stk. Haltemagnet* / 2 pcs. retaining magnets*					90-72MAGD22VE	26,25

*sehr starker Neodym-Magnet mit schw. Gummiummantelung, Ø22mm, M4 Gewindebolzen / very strong neodymium magnet w. black rubber coating, Ø22mm, M4 threaded bolt



Preise gültig ab 01.01.2024 exkl. MwSt., freibleibend, Auftragsrabatt auf Anfrage / prices are valid from 01.01.2024 excl. VAT, subject to change, discounts upon request
 sonst. Konditionen siehe www.gogatec.com/AGB.pdf, techn. Änderungen vorbehalten / terms & conditions can be found on our website: www.gogatec.com/AGB.pdf; error, technical modifications and variations are reserved



Hoher Lichtstrom (1080 / 1700 lm) / high luminous flux (1080 / 1700lm)
Integrierte Steckdose mit vielen Steckerstandards erhältlich / integrated socket with many socket standards available
Energiesparend, lange Lebensdauer / energy-saving, high durability
Magnet- oder Schraubbefestigung / magnet- or screw-mounting
Ein-/Ausschalter, Bewegungsmelder o. Anschluss für ext. Türkontaktschalter / On/off switch, movement sensor or connection for external door switch
Durchgangsverdrahtung / daisy chain

Gehäuse / enclosure: Kunststoff, transparent / plastic, transparent
Betriebsspannung / operating voltage: 220-240 VAC / 50/60Hz (USA/Kanada (5) 120VAC ,50/60 Hz)
Anschluss / connection: 3-poliger Stecker mit Verriegelung / 3-pole male with locking, AC:max,16 A / AC240 V
Leuchtmittel / lamp type: LED, Abstrahlwinkel / angle of radiation 120 °, 6500 K
Lebensdauer / durability: 60.000 h bei / at +20° C
Gewicht / weight: 500mm Länge/ length: 300g, 700mm Länge/ length: 400g
Einsatz-/Lagertemperatur / operating-/storage temperature: -40 bis / to +60° C / -40 bis / to +85° C
Einsatz-/Lagerfeuchtigkeit / operating-/storage humidity: max 90 % (nicht kondensierend / non condensing)
Schutzart/Schutzklasse / protection grade/class: IP20 / I (Schutzleiter / earthed)
Approbationen / approvals: VDE, USA/Kanada: UL File No E234324
Abmessungen / dimensions: siehe Zeichnungen (nächste Seite) / see drawings (next page)



GOGASWITCH LED-ST500 LED Schaltschrankleuchte 500 mm mit Steckdose / LED control cabinet light 500 mm with socket

Länge / length: 500 mm
Leistungsaufnahme / power consumption: 11W
Lichtstrom / luminous flux: 1080 lm

1080 Lumen

Steckdose Type	Nennstrom Steckdose	Art.Nr.	€	Art.Nr.	€
socket type	nominal socket current	Magnetbefestigung	/Stk.	Schraubbefestigung	/Stk.
		magnet fixing	/pc.	screw fixing	/pc.
ohne Schaltmöglichkeit / without switching option					
DE/RU (1)	16	569-12130.0-30	170,00	569-12130.0-00	163,00
FR/PL/CZ/SK (2)	16	569-12131.0-30	a.A.	569-12131.0-00	a.A.
CH (3)	10	569-12132.0-30	a.A.	569-12132.0-00	a.A.
UK/IRL (4)	13	569-12133.0-30	a.A.	569-12133.0-00	a.A.
USA/Kanada (5)	15	569-12134.0-30	a.A.	569-12134.0-00	a.A.
IT (6)	16	569-12135.0-30	a.A.	569-12135.0-00	a.A.
AU (7)	10	569-12137.0-30	a.A.	569-12137.0-00	a.A.
mit EIN/AUS Schalter / with ON/OFF switch					
DE/RU (1)	16	569-12100.0-30	174,00	569-12100.0-00	168,00
FR/PL/CZ/SK (2)	16	569-12101.0-30	a.A.	569-12101.0-00	168,00
CH (3)	10	569-12102.0-30	a.A.	569-12102.0-00	a.A.
UK/IRL (4)	13	569-12103.0-30	a.A.	569-12103.0-00	a.A.
USA/Kanada (5)	15	569-12104.0-30	a.A.	569-12104.0-00	a.A.
IT (6)	16	569-12105.0-30	a.A.	569-12105.0-00	a.A.
AUS (7)	10	569-12107.0-30	a.A.	569-12107.0-00	a.A.
mit Anschluss für externen Türkontakt / with connection for external door switch					
DE/RU (1)	16	569-12120.0-30	180,00	569-12120.0-00	173,00
FR/PL/CZ/SK (2)	16	569-12121.0-30	a.A.	569-12121.0-00	a.A.
CH (3)	10	569-12122.0-30	a.A.	569-12122.0-00	a.A.
UK/IRL (4)	13	569-12123.0-30	a.A.	569-12123.0-00	a.A.
USA/Kanada (5)	15	569-12124.0-30	a.A.	569-12124.0-00	a.A.
IT (6)	16	569-12125.0-30	a.A.	569-12125.0-00	a.A.
AUS (7)	10	569-12127.0-30	a.A.	569-12127.0-00	a.A.
mit PIR-Bewegungsmelder / with PIR Movement Sensor					
DE/RU (1)	16	569-12110.0-30	227,00	569-12110.0-00	205,00
FR/PL/CZ/SK (2)	16	569-12111.0-30	a.A.	569-12111.0-00	221,00
CH (3)	10	569-12112.0-30	a.A.	569-12112.0-00	a.A.
UK/IRL (4)	13	569-12113.0-30	a.A.	569-12113.0-00	a.A.
USA/Kanada (5)	15	569-12114.0-30	a.A.	569-12114.0-00	a.A.
IT (6)	16	569-12115.0-30	a.A.	569-12115.0-00	a.A.
AUS (7)	10	569-12117.0-30	a.A.	569-12117.0-00	a.A.

a. A. = auf Anfrage / upon request

Preise gültig ab 01.01.2024 exkl. MwSt., freibleibend, Auftragsrabatt auf Anfrage / prices are valid from 01.01.2024 excl. VAT, subject to change, discounts upon request
 sonst. Konditionen siehe www.gogatec.com/AGB.pdf, techn. Änderungen vorbehalten / terms & conditions can be found on our website: www.gogatec.com/AGB.pdf; error, technical modifications and variations are reserved

GOGASWITCH LED-ST700 LED Schaltschrankleuchte 700 mm mit Steckdose / LED control cabinet light 700 mm with socket

Länge / length: 700 mm

Leistungsaufnahme / power consumption: 16W

Lichtstrom / luminous flux: 1700 lm



1700 Lumen

Steckdose Type <i>socket type</i>	Nennstrom A <i>nominal socket current</i>	Art.Nr. Magnetbefestigung <i>magnet fixing</i>	€ /Stk. <i>/pc.</i>	Art.Nr. Schraubbefestigung <i>screw fixing</i>	€ /Stk. <i>/pc.</i>
ohne Schaltmöglichkeit / without switching option					
DE/RU (1)	16	569-12230.0-30	198,00	569-12230.0-00	192,00
FR/PL/CZ/SK (2)	16	569-12231.0-30	a.A.	569-12231.0-00	a.A.
CH (3)	10	569-12232.0-30	a.A.	569-12232.0-00	a.A.
UK/IRL (4)	13	569-12233.0-30	a.A.	569-12233.0-00	a.A.
USA/Kanada (5)	15	569-12234.0-30	a.A.	569-12234.0-00	a.A.
IT (6)	16	569-12235.0-30	a.A.	569-12235.0-00	a.A.
AUS (7)	10	569-12237.0-30	a.A.	569-12237.0-00	a.A.
mit EIN/AUS Schalter / with ON/OFF switch					
DE/RU (1)	16	569-12200.0-30	203,00	569-12200.0-00	196,00
FR/PL/CZ/SK (2)	16	569-12201.0-30	a.A.	569-12201.0-00	a.A.
CH (3)	10	569-12202.0-30	a.A.	569-12202.0-00	a.A.
UK/IRL (4)	13	569-12203.0-30	a.A.	569-12203.0-00	a.A.
USA/Kanada (5)	15	569-12204.0-30	a.A.	569-12204.0-00	a.A.
IT (6)	16	569-12205.0-30	a.A.	569-12205.0-00	a.A.
AUS (7)	10	569-12207.0-30	a.A.	569-12207.0-00	a.A.
mit Anschluss für externen Türkontakt / with connection for external door switch					
DE/RU (1)	16	569-12220.0-30	208,00	569-12220.0-00	201,00
FR/PL/CZ/SK (2)	16	569-12221.0-30	a.A.	569-12221.0-00	a.A.
CH (3)	10	569-12222.0-30	a.A.	569-12222.0-00	a.A.
UK/IRL (4)	13	569-12223.0-30	a.A.	569-12223.0-00	a.A.
USA/Kanada (5)	15	569-12224.0-30	a.A.	569-12224.0-00	a.A.
IT (6)	16	569-12225.0-30	a.A.	569-12225.0-00	a.A.
AUS (7)	10	569-12227.0-30	a.A.	569-12227.0-00	a.A.
mit PIR-Bewegungsmelder / with PIR Movement Sensor					
DE/RU (1)	16	569-12210.0-30	255,00	569-12210.0-00	249,00
FR/PL/CZ/SK (2)	16	569-12211.0-30	a.A.	569-12211.0-00	a.A.
CH (3)	10	569-12212.0-30	a.A.	569-12212.0-00	a.A.
UK/IRL (4)	13	569-12213.0-30	a.A.	569-12213.0-00	a.A.
USA/Kanada (5)	15	569-12214.0-30	a.A.	569-12214.0-00	a.A.
IT (6)	16	569-12215.0-30	a.A.	569-12215.0-00	a.A.
AUS (7)	10	569-12217.0-30	a.A.	569-12217.0-00	a.A.

a. A. = auf Anfrage / upon request

Zeichnungen / drawings:

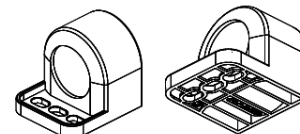
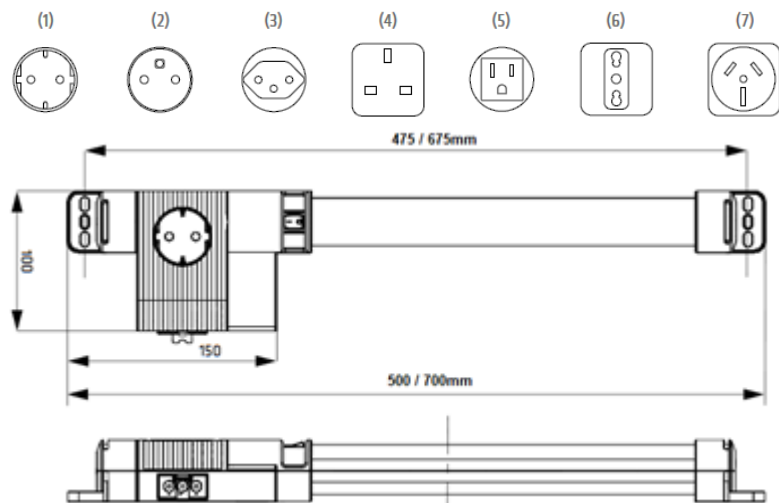

Schraubbefestigung / screw fixing

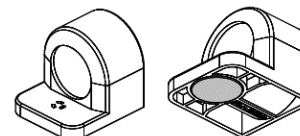

Magnetbefestigung / magnet fixing

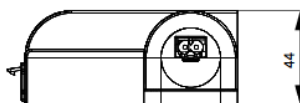

Preise gültig ab 01.01.2024 exkl. MwSt., freibleibend, Auftragsrabatt auf Anfrage / prices are valid from 01.01.2024 excl. VAT, subject to change, discounts upon request

sonst. Konditionen siehe www.gogatec.com/AGB.pdf, techn. Änderungen vorbehalten /

terms & conditions can be found on our website: www.gogatec.com/AGB.pdf; error, technical modifications and variations are reserved

GOGASWITCH LED-S Schaltschrankleuchte / control cabinet light



LED-Ansteuerung durch lin. Präzisions-Konstantstromq., daher keine EMV-Störung & hoher Wirkungsgrad /

LED control by linear precision constant current source, therefore no electromagnetic interference and high efficiency

Schwenkbares ALU-Profil 180° drehbar, feststellbar mit Schraube /

adjustable aluminium profile rotates through 180°, lockable with bolt

Seitliche Befestigung für waag- und senkrechten Einbau / side mounting for horizontal and vertical installation

Ein-/Ausschalter / on/off switch

Betriebsspannung / operation voltage: 24 VDC oder / or 230 VAC/50 Hz

Empfohlene Vorsicherung / recommended pre-fuse: 4 A

Material/Farbe / material/color: Alu eloxiert, Kunststoff / plastic PA6 / RAL7035

Lichtfarbe / luminous color: Kaltweiß / cold white

Lichtstärke (1m Distanz) / illumination (1m distance): LED04 140 lux / LED08 240 lux / LED12 400 lux / LED16 520 lux

Schutzart / protection grade: IP20

Anschlüsse / connections: 2m Netzkabel 3x 0,5mm² orange (Standard), andere Farben a.A. / 2m power cord 3x 0.5mm² orange (default), other colors on request

Betriebstemperatur / operation temperature: -10°C bis / to +40°C, 90% rel. Luftfeuchte / rel. humidity

Approbationen / approvals: CE, EMV geprüft, entspricht RoHS / CE, EMC tested, corresponding to RoHS



Ausführung mit Magnetbefestigung / with magnetic mounting



Spannung	Abmessung	Lochabstand	für Schrankbreite	Befestigung	Leistung LED	ArtNr	€/Stk.
voltage	dimension	hole spacing	for cabinet width	mounting	LED power		/pc.
230 VAC	310x30x50mm	300/250mm	ab / from 400mm	Schraub / screw	4 W	65-LED04-S	100,40
	485x30x50mm	475/425mm	ab / from 600mm		8 W	65-LED08-S	128,60
	660x30x50mm	650/600mm	ab / from 800mm		10 W	65-LED10-S	168,00
	870x30x50mm	850/800mm	ab / from 1000mm		16 W	65-LED16-S	a.A.
24 VDC	310x30x50mm	300/250mm	ab / from 400mm	Schraub / screw	4 W	65-LED04-S-E42	103,70
	485x30x50mm	475/425mm	ab / from 600mm		8 W	65-LED08-S-E42	131,20
	660x30x50mm	650/600mm	ab / from 800mm		10 W	65-LED10-S-E42	171,00
	870x30x50mm	850/800mm	ab / from 1000mm		16 W	65-LED16-S-E42	194,00
230 VAC	310x30x50mm	300/250mm	ab / from 400mm	Magnet- und Schraub / magnetic and screw	4 W	65-LED04-S-M20	112,90
	485x30x50mm	475/425mm	ab / from 600mm		8 W	65-LED08-S-M20	a.A.
	660x30x50mm	650/600mm	ab / from 800mm		10 W	65-LED10-S-M20	182,00
	870x30x50mm	850/800mm	ab / from 1000mm		16 W	65-LED16-S-M20	a.A.
24 VDC	310x30x50mm	300/250mm	ab / from 400mm	Magnet- und Schraub / magnetic and screw	4 W	65-LED04-S-E179	115,90
	485x30x50mm	475/425mm	ab / from 600mm		8 W	65-LED08-S-E179	143,30
	660x30x50mm	650/600mm	ab / from 800mm		10 W	65-LED10-S-E179	183,00
	870x30x50mm	850/800mm	ab / from 1000mm		16 W	65-LED16-S-E179	206,00

a. A. = auf Anfrage / upon request

GOGASWITCH LS07-K-LED Schaltschrankleuchte / control cabinet light



Kompakte Schaltschrankleuchte mit Kunststoff-Gehäuse zum Befestigen mit Klebefolie,

Magnetfolie oder Schrauben. /

Compact control cabinet light with plastic enclosure for mounting with adhesive foil, magnetic foil or screws.

Die Leuchte ist auch mit Türkontaktschalter oder Bewegungsmelder (Einschaltzeit ca. 7 min) lieferbar /

The luminaire is also available with door switch or motion sensor (power-on about 7 minutes).

2m fest angeschlossenes Kabel orange / 2m fixed cable in orange

Mit Klebestreifen zur Montage in Kunststoffschränken / with adhesive strips for mounting in plastic cabinets

Bohrung im 25 mm Raster ermöglichen Festschrauben / hole in 25mm increments allows screwing

Spannung / voltage: 230 V

Gehäuse / enclosure: PA6

Farbe / color: RAL 7035

Gewicht / weight: 350 g

Schutzart/Klasse / protection grade/class: IP20/II

Approbation / approvals: CE

Befestigung	Ausführung	ArtNr	€/Stk.
mounting	type		/pc.
Kleben oder Schrauben / adhesive or screws		65-LS07-K-LED	88,70
	mit Türkontakt / with door switch	65-LS07-K-SK-LED-M1	103,30
	mit Bewegungsmelder / with motion sensor	65-LS07-K-B-LED	202,00
Magnetfolie / magnetic foil		65-LS07-K-LED-M20	94,70
	mit Türkontakt / with door switch	65-LS07-K-SK-LED-M40	115,70
	mit Bewegungsmelder / with motion sensor	65-LS07-K-B-LED-M20	197,00
Leuchtmittel Bajonettverschluss / bulb bayonet lock		65-LL05-W	45,41



Preise gültig ab 01.01.2024 exkl. MwSt., freibleibend, Auftragsrabatt auf Anfrage /

prices are valid from 01.01.2024 excl. VAT, subject to change, discounts upon request

sonst. Konditionen siehe www.gogatec.com/AGB.pdf, techn. Änderungen vorbehalten

terms & conditions can be found on our website: www.gogatec.com/AGB.pdf; error, technical modifications and variations are reserved

GOGASWITCH LED-A-1000 Schaltschrankleuchte / control cabinet light



Lichtleistung / light output: 1.000 lm
Bewegungsmelder / motion sensor ausschalten nach / switched off after: 10 min.
Anschlussspannung / input voltage: 210-240 VAC (50/60 Hz)
Durchgangsverdrahtung / daisy chain wiring: 16A
Schraubbefestigung mit Winkel / screw-mounting with angle
Montage / mounting: senkrecht oder waagrecht / vertical or horizontal

**Preiswerte LED- Leuchte
im Alu- Gehäuse /
inexpensive LED light in aluminum housing**



LED-A-1000

Wand- /Standsschrankbreite / compact- /baying enclosures width: 500 / 600 mm
Leistungsaufnahme (standby) / power consumption: 10 W (0,06 W)
Empfohlene Vorsicherung / recommended preliminary fuse: 16 A
Steckdose / socket: Schuko 16 A
Lichtfarbe / colour of light: 4000 neutralweiß / natural white, D
Farbwiedergabe / color rendering: CRI:80
Anschluss Durchgangsverdrahtung / connection through-wiring : 3-poliger Stecker weiß (Wieland-Steckbild) / 3 polig plug white
Temperatur (Feuchtebereich) / temperature (humidity range): -25 bis +45 °C (max. 95%)
Gewicht / weight: 0,49 kg
Material / material: Aluminium
Gehäuse / housing: eloxiert / RAL 7035
Abmessungen / dimensions: 400 x 60 x 40 mm
Einbaumöglichkeit / mounting: Wand – Standsschrank (auch VX) / compact enclosures
Schutzart/-klasse / protection grade/class: IP20/1
Approbationen / approvals: CE, EMV, RoHS, (Norm EN 55015 2013)

Type	Bezeichnung	ArtNr	€
type	designation	part no.	/pc.
LED-A-1000	LED-Schaltschrankleuchte	151500	76,10
LED-A-BFW	Befestigungswinkel Set (2 Stk.)	151509	8,45

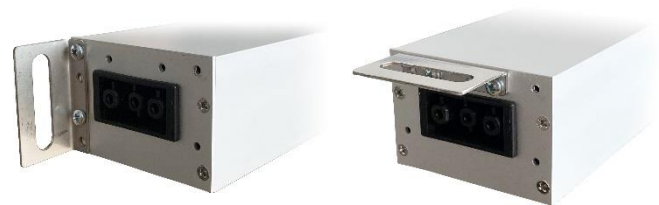

LED-A-BFW

Preise gültig ab 01.01.2024 exkl. MwSt., freibleibend, Auftragsrabatt auf Anfrage /
 prices are valid from 01.01.2024 excl. VAT, subject to change, discounts upon request
 sonst. Konditionen siehe www.gogatec.com/AGB.pdf, techn. Änderungen vorbehalten
 terms & conditions can be found on our website: www.gogatec.com/AGB.pdf; error, technical modifications and variations are reserved

LED-Schaltschrankleuchten mit Metallgehäuse / LED control cabinet lights with metal-housing

GOGASWITCH LED-R technische Daten / technical data

Passend für / suitable for TS, VX, PS

Sehr hohe Lichtleistung! / very high light output!

Störungsfreie LED-Technik / fault-free LED technology

Netzanschluss und Durchgangsverdrahtung: Steckbar für die Parallelschaltung mehrerer Leuchten! /

Mains con. & through-wiring plug: f. Parallel connection of several lights!

Anschlüsse nach hinten weggehend / connections to the rear

Mit Ein-/Aus- bzw. I-O-Auto-Schalter und Montageschrauben / with On-/Off- or I-O-Auto-switch and with mounting screws!

Vorschaltgerät: LED-Ansteuerung durch lin. Präzisions-Konstantstromquelle, daher keine EMV Störungen und hoher Wirkungsgrad! /

Ballast: LED control by linear precision constant current source, therefore no EMC interference and high efficiency!

Lichtfarbe / light color: 4000K (warmweiß / warm white)

Empfohlene Vorsicherung / recommended backup fuse: 16 A

Gehäusematerial / housing-material: Aluminium eloxiert / anodized aluminum

Schutzart / protection grade: IP20

Betriebs-/Lagertemperatur / operation/storage temperature: -25°C - +45°C / -25°C - +60°C

Zulassungen / approvals: CE, EMV geprüft, entspr. RoHS / CE, EMC tested, correspond. to RoHS

Auch mit UL-Approval und US-Steckdose lieferbar / also available with UL-approval and US-socket



Anschlussleitungen siehe Zubehör /
for connection cable see accessories

Auch mit internat. Steckdosen
und für 24 VDC & 120 VAC mit
UL-Approval lieferbar! /
also with internat. power socket and for
24 VDC & 120 VAC with UL-approval

Für Schrankbreite mm for cabinet width	Betriebsspannung CE operation voltage	Betriebsspannung UL operation voltage	Abmessungen inkl. Befestigung mm dimensions incl. mounting	Leistung W power	Leuchtkraft lm luminosity
ab 500			325x90x43	8	ca. 850
ab 600	210-240 VAC	120 V / 60 Hz	500x90x43	14,5	> 1.700
ab 1.200			1000x90x43	29	> 3.500

GOGASWITCH LED-R mit Durchgangsverdrahtung / with feed-through wiring

Passend für / suitable for TS, VX, PS

Länge mm length	Watt W watt	Steckdose powersocket	Magnetbefestigung magnet mounting	Art.Nr. part no.	€ /Stk. /pc.
325	8	ja / yes	nein / no	151110	a.A.
		ja / yes	ja / yes	151315	145,60
		nein / no	nein / no	151210	138,50
		nein / no	ja / yes	151415	155,00
500	14,5	ja / yes	nein / no	151111	a.A.
		ja / yes	ja / yes	151316	175,00
		nein / no	nein / no	151211	168,00
		nein / no	ja / yes	151416	183,00
1.000	29	ja / yes	nein / no	151114	251,00
		ja / yes	ja / yes	151319	247,00
		nein / no	nein / no	151214	241,00
		nein / no	ja / yes	151419	257,00

a. A. = auf Anfrage / upon request

Leuchten mit Magnetbefestigung
siehe Universalversion/
lights with magnet mounting
see universal-version



GOGASWITCH LED-R mit Bewegungsmelder & Durchgangsverdrahtung / with motion detector & feed-through wiring

Passend für / suitable for TS, VX, PS

Länge mm length	Watt W watt	Steckdose powersocket	Magnetbefestigung magnet mounting	Art.Nr. part no.	€ /Stk. /pc.
325	8	ja / yes	nein / no	151130	148,90
		ja / yes	ja / yes	151335	165,00
		nein / no	nein / no	151230	159,00
		nein / no	ja / yes	151435	175,00
500	14,5	ja / yes	nein / no	151131	179,00
		ja / yes	ja / yes	151336	194,00
		nein / no	nein / no	151231	188,00
		nein / no	ja / yes	151436	203,00
1.000	29	ja / yes	nein / no	151134	251,00
		ja / yes	ja / yes	151339	266,00
		nein / no	nein / no	151234	260,00
		nein / no	ja / yes	151439	276,00

Leuchten mit Magnetbefestigung
siehe Universalversion/
lights with magnet mounting
see universal-version



Preise gültig ab 01.01.2024 exkl. MwSt., freibleibend, Auftragsrabatt auf Anfrage /

prices are valid from 01.01.2024 excl. VAT, subject to change, discounts upon request

sonst. Konditionen siehe www.gogatec.com/AGB.pdf, techn. Änderungen vorbehalten /

terms & conditions can be found on our website: www.gogatec.com/AGB.pdf; error, technical modifications and variations are reserved

LED-Schaltschrankleuchten im Metall-Gehäuse / LED control cabinet lights with metal-housing

GOGASWITCH LED-R mit Türkontakt & Durchgangsverdrahtung / with door switch & feed-through wiring Passend für / suitable for TS, VX, PS



Version Türkontakt Ö+S für Lüfter-Schaltung! / Version door switch NO + NC for fan circuit!
Version Türkontakt Ö+Ö für manche Klimaanlage! / Version door switch NO + NO for some air conditioning!

Länge mm length	Watt W watt	Steckdose power socket	Türkontakt / door switch			Art.Nr. part no.	€ /Stk. /pc.
			Ö NO	Ö+S NO + NC	Ö+Ö NO + NO		
325	8	ja / yes	ja / yes		151150	153,00	
		ja / yes		ja / yes	151155	181,00	
		ja / yes		ja / yes	151155-2OE	215,00	
		nein / no	ja / yes		151250	162,00	
		nein / no	ja / yes		151255	189,00	
		nein / no		ja / yes	151255-2OE	224,00	
500	14,5	ja / yes	ja / yes		151151	181,00	
		ja / yes		ja / yes	151156	208,00	
		ja / yes		ja / yes	151156-2OE	227,00	
		nein / no	ja / yes		151251	192,00	
		nein / no	ja / yes		151256	218,00	
		nein / no		ja / yes	151256-2OE	252,00	
1.000	29	ja / yes	ja / yes		151154	255,00	
		ja / yes		ja / yes	151159	281,00	
		ja / yes		ja / yes	151159-2OE	313,00	
		nein / no	ja / yes		151254	263,00	
		nein / no	ja / yes		151259	291,00	
		nein / no		ja / yes	151259-2OE	326,00	



GOGASWITCH LED-R mit Türkontakt-Anschluss & Durchgangsverdrahtung / with door switch connection & feed-through wiring Passend für / suitable for TS, VX, PS



Länge mm length	Watt W watt	Steckdose power socket	Magnetbefestigung		Art.Nr. part no.	€ /Stk. /pc.
			ja / yes	nein / no		
325	8	ja / yes	nein / no		151170	157,00
		ja / yes	ja / yes		151375	173,00
		nein / no	nein / no		151270	166,00
		nein / no	ja / yes		151475	182,00
500	14,5	ja / yes	nein / no		151171	a.A.
		ja / yes	ja / yes		151376	201,00
		nein / no	nein / no		151271	195,00
		nein / no	ja / yes		151476	210,00
1.000	29	ja / yes	nein / no		151174	259,00
		ja / yes	ja / yes		151379	273,00
		nein / no	nein / no		151274	268,00
		nein / no	ja / yes		151479	283,00

a. A. = auf Anfrage / upon request



Leuchten mit Magnetbefestigung
siehe Universalversion/
lights with magnet mounting
see universal-version

Preise gültig ab 01.01.2024 exkl. MwSt., freibleibend, Auftragsrabatt auf Anfrage /
prices are valid from 01.01.2024 excl. VAT, subject to change, discounts upon request
sonst. Konditionen siehe www.gogatec.com/AGB.pdf, techn. Änderungen vorbehalten /
terms & conditions can be found on our website: www.gogatec.com/AGB.pdf; error, technical modifications and variations are reserved

LED-Schaltschrankleuchten im Metall-Gehäuse / LED control cabinet lights with metal-housing

GOGASWITCH LED-U technische Daten / technical data Universelle seitliche Befestigung / universal side mounting

Sehr hohe Lichtleistung! / very high light output!

Störungsfreie LED-Technik / fault-free LED technology

Netzanschluss und Durchgangsverdrahtung: Steckbar für die Parallelschaltung mehrerer Leuchten! /

Mains con. & through-wiring plug :for parallel connection of several lights!

Anschlüsse nach hinten weggehend / connections to the rear

Mit Ein-/Aus- bzw. I-O-Auto-Schalter und Montageschrauben / with On-/Off- or I-O-Auto-switch and with mounting screws!

Vorschaltgerät: LED-Ansteuerung durch lin. Präzisions-Konstantstromquelle, daher keine EMV Störungen und hoher Wirkungsgrad! /

Ballast: LED control by linear precision constant current source, therefore no EMC interference and high efficiency!

Lichtfarbe / light color: 4000K (warmweiß / warm white)

Empfohlene Vorsicherung / recommended backup fuse: 16 A

Gehäusematerial / housing-material: Aluminium eloxiert / anodized aluminum

Schutzart / protection grade: IP20

Betriebs-/Lagertemperatur / operation/storage temperature: -25°C - +45°C / -25°C - +60°C

Zulassungen / approvals: CE, EMV geprüft, entspr. RoHS / CE, EMC tested, correspond. to RoHS

Auch mit UL-Approbation und US-Steckdose lieferbar / also available with UL-approbation and US-socket



Anschlussleitungen siehe Zubehör /
for connection cable see accessories

Auch mit internat. Steckdosen
und für 24 VDC & 120 VAC mit
UL-Approbation lieferbar! /
also with internat. power socket and for
24 VDC & 120 VAC with UL-approbation

Für Schrankbreite mm <i>for cabinet width</i>	Betriebsspannung CE <i>operation voltage</i>	Betriebsspannung UL <i>operation voltage</i>	Abmessungen inkl. Befestigung mm <i>dimension incl. side mounting</i>	Leistung W <i>power</i>	Leuchtkraft lm <i>luminosity</i>
ab 500			375x60x43	8	ca. 850
ab 600	210-240 VAC	120 V / 60 Hz	550x60x43	14,5	> 1.700
ab 1.200			1050x60x43	29	> 3.500

GOGASWITCH LED-U mit Durchgangsverdrahtung / with feed-through wiring Universelle seitliche Befestigung / universal side mounting

Länge mm <i>length</i>	Watt W <i>watt</i>	Steckdose <i>power socket</i>	Magnetbefestigung <i>magnet mounting</i>	Art.Nr. <i>part no.</i>	€ /Stk. /pc.
325	8	ja / yes	nein / no	151310	129,40
		ja / yes	ja / yes	151315	145,60
		nein / no	nein / no	151410	147,00
		nein / no	ja / yes	151415	155,00
500	14,5	ja / yes	nein / no	151311	159,00
		ja / yes	ja / yes	151316	175,00
		nein / no	nein / no	151411	168,00
		nein / no	ja / yes	151416	183,00
1.000	29	ja / yes	nein / no	151314	233,00
		ja / yes	ja / yes	151319	247,00
		nein / no	nein / no	151414	241,00
		nein / no	ja / yes	151419	257,00



GOGASWITCH LED-U mit Bewegungsmelder & Durchgangsverdrahtung / with motion detector & feed-through wiring

Universelle seitliche Befestigung / universal side mounting

Länge mm <i>length</i>	Watt W <i>watt</i>	Steckdose <i>power socket</i>	Magnetbefestigung <i>magnet mounting</i>	Art.Nr. <i>part no.</i>	€ /Stk. /pc.
325	8	ja / yes	nein / no	151330	149,40
		ja / yes	ja / yes	151335	165,00
		nein / no	nein / no	151430	159,00
		nein / no	ja / yes	151435	175,00
500	14,5	ja / yes	nein / no	151331	179,00
		ja / yes	ja / yes	151336	194,00
		nein / no	nein / no	151431	188,00
		nein / no	ja / yes	151436	203,00
1.000	29	ja / yes	nein / no	151334	251,00
		ja / yes	ja / yes	151339	266,00
		nein / no	nein / no	151434	261,00
		nein / no	ja / yes	151439	276,00



Preise gültig ab 01.01.2024 exkl. MwSt., freibleibend, Auftragsrabatt auf Anfrage /

prices are valid from 01.01.2024 excl. VAT, subject to change, discounts upon request

sonst. Konditionen siehe www.gogatec.com/AGB.pdf, techn. Änderungen vorbehalten /

terms & conditions can be found on our website: www.gogatec.com/AGB.pdf; error, technical modifications and variations are reserved

**LED-Schaltschrankleuchten im Metall-Gehäuse /
LED control cabinet lights with metal-housing**

**GOGASWITCH LED-U mit Türkontakt & Durchgangsverdrahtung /
with door switch & feed-through wiring**
Universelle seitliche Befestigung / universal side mounting



Länge mm length	Watt W watt	Steckdose powersocket	Türkontakt / doorswitch			Art.Nr. part no.	€/Stk. /pc.
			Ö NO	Ö+S NO + NC	Ö+Ö NO + NO		
325	8	ja / yes	ja / yes			151350	153,00
		ja / yes		ja / yes		151355	181,00
		ja / yes			ja / yes	151355-2OE	215,00
		nein / no	ja / yes			151450	162,00
		nein / no		ja / yes		151455	189,00
		nein / no			ja / yes	151455-2OE	224,00
500	14,5	ja / yes	ja / yes			151351	182,00
		ja / yes		ja / yes		151356	215,00
		ja / yes			ja / yes	151356-2OE	243,00
		nein / no	ja / yes			151451	192,00
		nein / no		ja / yes		151456	218,00
		nein / no			ja / yes	151456-2OE	252,00
1.000	29	ja / yes	ja / yes			151354	255,00
		ja / yes		ja / yes		151359	282,00
		ja / yes			ja / yes	151359-2OE	313,00
		nein / no	ja / yes			151454	263,00
		nein / no		ja / yes		151459	291,00
		nein / no			ja / yes	151459-2OE	322,00



**GOGASWITCH LED-U mit Türkontakt-Anschluss & Durchgangsverdrahtung /
with door switch connection & feed-through wiring**
Universelle seitliche Befestigung / universal side mounting



Länge mm length	Watt W watt	Steckdose power socket	Magnetbefestigung magnet mounting	Art.Nr. part no.	€/Stk. /pc.
325	8	ja / yes	nein / no	151370	157,00
		ja / yes	ja / yes	151375	173,00
		nein / no	nein / no	151470	a.A.
		nein / no	ja / yes	151475	182,00
500	14,5	ja / yes	nein / no	151371	186,00
		ja / yes	ja / yes	151376	201,00
		nein / no	nein / no	151471	195,00
		nein / no	ja / yes	151476	210,00
1.000	29	ja / yes	nein / no	151374	259,00
		ja / yes	ja / yes	151379	273,00
		nein / no	nein / no	151474	268,00
		nein / no	ja / yes	151479	283,00

a. A. = auf Anfrage / upon request



Preise gültig ab 01.01.2024 exkl. MwSt., freibleibend, Auftragsrabatt auf Anfrage /
prices are valid from 01.01.2024 excl. VAT, subject to change, discounts upon request
sonst. Konditionen siehe www.gogatec.com/AGB.pdf, techn. Änderungen vorbehalten /
terms & conditions can be found on our website: www.gogatec.com/AGB.pdf; error, technical modifications and variations are reserved

GOGASWITCH LL-N Kabel für Versorgung 3x1,5mm² orange / cable for power supply

Anschlusskab. m. 1 Buchse / power cable w. socket

Länge m length	ArtNr	/Stk. /pc.	€
2	65-LL-N-20	a.A.	
3	65-LL-N-30	12,11	
4	65-LL-N-40	17,18	
5	65-LL-N-50	22,40	



Verb.kab. m. Stecker & Buchse / con. cable w. plug & socket

Länge m length	ArtNr	/Stk. /pc.	€
0,4	65-LL-V-04	12,96	
0,6	65-LL-V-06	13,24	
0,8	65-LL-V-08	11,87	
1	65-LL-V-10	14,65	



GOGASWITCH LL-L Kabel für potentialfreien Kontakt 3x0,75mm² / cable for pot. free contact

Anschlussk. m. 1 Buchse / power cable w. socket

Länge m length	ArtNr	/Stk. /pc.	€
3	65-LL-L-30	13,70	
4	65-LL-L-40	13,88	
5	65-LL-L-50	a.A.	



Netz Kabel 3x 1,5mm² weiß, silikonfrei mit 1 Netzanschlussbuchse und Schukostecker / power cord 3x1,5mm² wh., silicone free w. 1 power cord con. & sock.

Typ type	ArtNr	/Stk. /pc.	€
Schuko	65-LL-15-ws/Schuko	a.A.	

a. A. = auf Anfrage / upon request

a. A. = auf Anfrage / upon request

Anschlusskab. m. 1 Stecker / power cable w. plug

Länge m length	ArtNr	/Stk. /pc.	€
3	65-LL-L-30-ST	13,88	
4	65-LL-L-40-ST	14,18	
5	65-LL-L-50-ST	a.A.	



a. A. = auf Anfrage / upon request

Verb.kab. m. Stecker & Buchse / con. cable w. plug & socket

Länge m length	ArtNr	/Stk. /pc.	€
0,4	65-LL-L-V-04	12,96	
0,6	65-LL-L-V-06	13,41	
0,8	65-LL-L-V-08	15,07	
1	65-LL-L-V-10	a.A.	



a. A. = auf Anfrage / upon request

GOGASWITCH LL-N-UL Kabel für Versorgung 3xAWG14 grau / cable for power supply

Anschlusskab. m. 1 Buchse / power cable w. socket

Länge m length	ArtNr	/Stk. /pc.	€
2	65-LL-N-20-UL	38,02	
3	65-LL-N-30-UL	38,86	
4	65-LL-N-40-UL	a.A.	



a. A. = auf Anfrage / upon request

Verb.kab. m. Stecker & Buchse / con. cable w. plug & socket

Länge m length	ArtNr	/Stk. /pc.	€
0,4	65-LL-V-04-UL	17,37	
0,6	65-LL-V-06-UL	39,99	
0,8	65-LL-V-08-UL	19,82	
1	65-LL-V-10-UL	a.A.	



a. A. = auf Anfrage / upon request

GOGASWITCH LL-L-UL Kabel für pot.-freien Kontakt 3xAWG14 / cable for pot. free contact

Anschlusskab. m. 1 Buchse / power cable w. socket

Länge m length	ArtNr	/Stk. /pc.	€
2	65-LL-L-20-UL	a.A.	
3	65-LL-L-30-UL	18,60	
4	65-LL-L-40-UL	a.A.	
5	65-LL-L-50-UL	23,47	



a. A. = auf Anfrage / upon request

Verb.kab. m. Stecker & Buchse / con. cable w. plug & socket

Länge m length	ArtNr	/Stk. /pc.	€
0,4	65-LL-L-V-04-UL	17,53	
0,6	65-LL-L-V-06-UL	18,60	
0,8	65-LL-L-V-08-UL	19,51	



Anschlusskab. m. 1 Stecker / power cable w. plug

Länge m length	ArtNr	/Stk. /pc.	€
3	65-LL-L-30-UL	18,60	
4	65-LL-L-40-UL	a.A.	



a. A. = auf Anfrage / upon request

Kurzschluss-Stecker – Verwendung des potentialfreien Kontaktes als Schützensteuerung oder Meldekontakt / short. plug – using floating cont. control as contactor or signal cont.

Typ type	ArtNr	/Stk. /pc.	€
Stecker	65-ST18/3-K-GR	7,02	



Preise gültig ab 01.01.2024 exkl. MwSt., freibleibend, Auftragsrabatt auf Anfrage /

prices are valid from 01.01.2024 excl. VAT, subject to change, discounts upon request

sonst. Konditionen siehe www.gogatec.com/AGB.pdf, techn. Änderungen vorbehalten /

terms & conditions can be found on our website: www.gogatec.com/AGB.pdf; error, technical modifications and variations are reserved

Gehäuse / housing: Polyamid 6/6

Anschluss / connection: Schrauben (max. 0,5 Nm, stahl, verzinkt, verchromt) / screws (steel, galvanized, chromed)

Querschnitt / cross section: 0,5 – 2,5 mm² (Abisolierlänge / stripping length: 7mm), Kontakte / contacts: Messing, plattiert / brass, plated

Dauerarbeitstemperatur / operating temperature: 100°C (kurzzeitig / short: 160°C)

Stecker, Buchse / plug, socket: 3-polig mit Zugentlastung / 3-pole with strain relief

Nennspannung / nominal voltage: 250 V (Nennimpulsspannung / nominal pulse voltage: 4 kV)

Nennstrom / nominal current: 20 A (EN 61535), 16 A (EN 61984) bei T=70°C

Schutzart / protection grade: IP 20, (IP 40 - gesteckt / plugged)

Zulassungen / approvals: VDE, UL, CSA, KEMA



GOGASWITCH 3-pol. Netz-Buchse / 3-poled main supply-socket

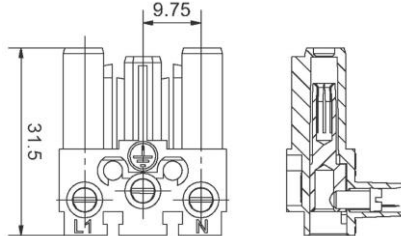

für / for	Farbe / length	ArtNr	€/Stk. /pc.
potentialfr. TK-Schließer / potential-free DS-closer	grau / grey	65-AC-166-BU-GR	7,02
Netz-/Verbindungskabel 16A / power/connection cable	weiß / white	65-AC-166-BU-WS	6,70
Netz-/Verbindungskabel 16A UL / power/connection cable	weiß / white	65-AC-166-BU-WS-UL	8,17

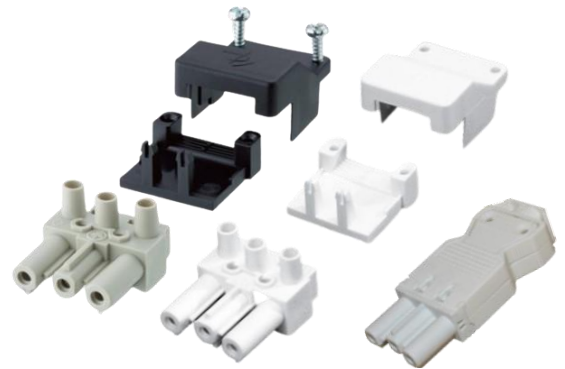

BU-GR

BU-WS

BU-WS-UL

GOGASWITCH 3-pol. Netz-Stecker / 3-poled main supply-plug

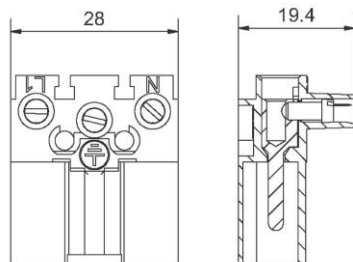

für / für	Farbe / length	ArtNr	€/Stk. /pc.
potentialfr. TK-Schließer / potential-free DS-closer	grau / grey	65-AC-166-ST-GR	7,02
Netz-/Verbindungskabel 16A / power/connection cable	weiß / white	65-AC-166-ST-WS	6,70
Netz-/Verbindungskabel 16A UL / power/connection cable	weiß / white	65-AC-166-ST-WS-UL	6,11

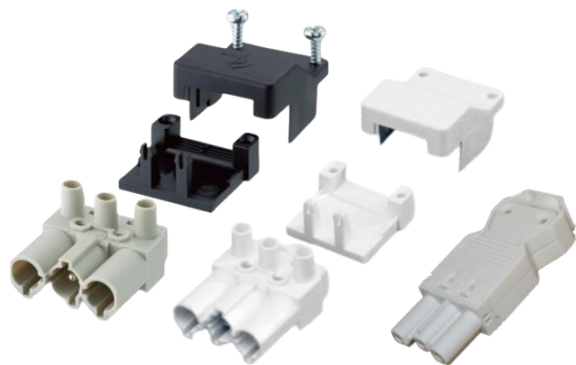

ST-GR

ST-WS

ST-WS-UL

GOGASWITCH 3-pol. Kurzschlussstecker / 3-poled short circuit-plug

Kurzschlussstecker zum Anschluss an die letzte Leuchte für potentialfreien Kontakt (z.B. Lüfter) / short-circuit plug for connection to the last light for potential-free contact (e.g. fan)

für / for	Farbe / length	ArtNr	€/Stk. /pc.
potentialfr. Kontakt / potential-free contact	grau / grey	65-ST18/3-K-GR	7,02



ST 18/3-K-GR

Preise gültig ab 01.01.2024 exkl. MwSt., freibleibend, Auftragsrabatt auf Anfrage / prices are valid from 01.01.2024 excl. VAT, subject to change, discounts upon request

sonst. Konditionen siehe www.gogatec.com/AGB.pdf, techn. Änderungen vorbehalten / terms & conditions can be found on our website: www.gogatec.com/AGB.pdf; error, technical modifications and variations are reserved

GOGASWITCH AP-11 Türkontaktschalter / door switch

Kontakte max. 3 A, mit Befestigungsmaterial / contacts max. 3 A, with mounting material

Typ type	Kontakte contacts	ArtNr	€/Stk. /pc.
SL4-TSB	Türschalter mit Platte u. Schraube / door switch w. plate and screw	151046	22,83
AP4T10Z11	1S + 1Ö, M16 / 1NO + 1NC	525-AP4T10Z11	10,36
AP4T10W20	2 Öffner, M16 / 2 NC	525-AP4T10W20	a.A.
AP5T10Z11	1S+1Ö, M20 / 1NO+1NC	525-AP5T10Z11	10,36
SL4-B	Befestigungsplatte / mounting plate	151049	4,10

a. A. = auf Anfrage / upon request

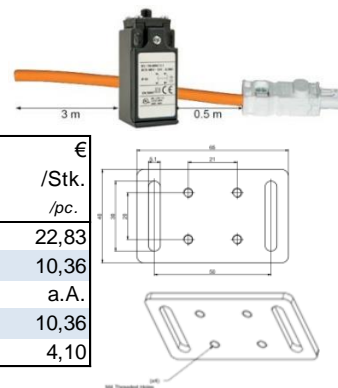

GOGASWITCH S-K-K Türkontaktschalter m. Anschlusskabel / door switch with cable

Türkontaktschalter mit Befestigungsmaterial, es wird der Öffner herausgeführt. Auf Wunsch kann stattdessen der Schließer angeschlossen werden. / Door contact switch with mounting material, it is taken out of the opener. On request: the closer can be connected.

Kabel cable	Länge m length	ArtNr	€/Stk. /pc.
orange	0,4	65-S-K-K-04	42,14
orange	0,6	65-S-K-K-06-VX	a.A.
orange	0,8	65-S-K-K-08	a.A.
orange	1	65-S-K-K-10-VX	63,10
UL grau / grey	0,4	65-S-K-K-04-UL	53,10
UL grau / grey	0,6	65-S-K-K-06-UL	52,20
UL grau / grey	0,8	65-S-K-K-08-UL	53,30

a. A. = auf Anfrage / upon request



GOGASWITCH LL-B Bewegungsmelder in SMD-Technik / motion sensor - SMD technology

Alternativ zum Türkontaktschalter! / Alternative to door switch!

Betriebsspannung / operating voltage: 230V 50/60 Hz, ca. 4A Schaltleistung / switching capacity

Empfindlichkeit / sensitivity: ca. 1,0 m

Signalbreite / frequency range: 0,2 Hz – 10 kHz

Einschaltdauer / duty cycle: ca. 7 min.

ArtNr	€/Stk. /pc.
65-LL-B	51,80
65-LL-B-LS07	85,60



GOGASWITCH DS013 Türkontaktschalter / door switch

Großer Verstellbereich / large adjustment

Max. Schaltleistung / max. switching capacity: 250 VAC/8 A (induktiv / inductive 1,5 A; nicht für 24VDC geeignet / not suitable for 24 VDC)

Typ type	Anwendung appliance	ArtNr	€/Stk. /pc.
Öffner / NC	für Leuchte / for lights	569-01351.0-00	a.A.
Schließer / NO	für Lüfter / for fans	569-01352.0-00	a.A.
Wechsler / changer	für Leuchte und Lüfter / for light and fan	569-01350.0-00	40,79

a. A. = auf Anfrage / upon request

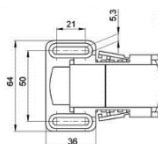

**Weiters liefern wir Leuchten mit Sondersteckdosen und Sonderspannungen /
lights with special socket and special voltage also available**

Preise gültig ab 01.01.2024 exkl. MwSt., freibleibend, Auftragsrabatt auf Anfrage /

prices are valid from 01.01.2024 excl. VAT, subject to change, discounts upon request

sonst. Konditionen siehe www.gogatec.com/AGB.pdf, techn. Änderungen vorbehalten /

terms & conditions can be found on our website: www.gogatec.com/AGB.pdf; error, technical modifications and variations are reserved

Zum Abführen der Verlustwärme aus Schaltschränken und Gehäusen sind Filterlüfter eine wirkungsvolle und kostengünstige Alternative. Die kühlere Umgebungsluft wird gefiltert und im unteren Bereich in den Schaltschrank hinein geblasen. Im oberen Bereich wird die warme Luft über einen Austrittsfilter abgeführt. Dadurch entsteht im Schrank Überdruck, der das Eindringen von Staub an undichten Stellen verhindert. /

For dissipating heat loss from enclosures and enclosures filter fans are an effective and inexpensive alternative. The cooler ambient air is filtered and blown in the lower region of the cabinet. At the top, the warm air is discharged via an exhaust filter. This results in a closet overpressure which prevents ingress of dust.

GOGASWITCH LV Filterlüfter / filter fans

Flache Bauform / flat construction

Schnellmontage ohne Schrauben / quick assembly without screws

Eingespritzte Polyurethan-Dichtung / injected PU seal

Anschluss Schraubklemmen (LV80 bis LV100 nur Anschlussdrähte) / screw connection (LV80 to LV100 only connection wires)

IP54 mit Dichtung und Filtermatte P15/350S / IP54 with gasket and filter mat P15/350S

Standard-Ausführung blasend / standard type blowing

Teilweise UL-geprüft / partly UL approved



Gehäuse / enclosure: ABS-Kunststoff selbstverlöschend UL 94 V0 / ABS plastic self-extinguishing UL 94 V0

Farbe / color: RAL 7035 lichtgrau / color RAL 7035 lightgrey

Spannung voltage	Leistung W, 50 / 60 Hz power	Montage- ausschn. mm panel cut-out	Außen- abmess. mm dimensions	Einbautiefe mm mounting depth	Luftförderung m3/h		Austrittsfil. exit filter	ArtNr	€/Stk. /pc.
					freiblasend liberating	mit Filter with filter			
230 VAC	5	68 x 68	80 x 80	40,5	11	8	90-GV80	90-LV80-230	85,70
24 VDC	2,6				15	12		90-LV80-24	66,00
12 VDC	2,4				15	12		90-LV80-12	66,00
24 VDC	3	68 x 68	80 x 80	40,5	20	16	90-GV80	90-LV85-24	70,30
12 VDC	2,9							90-LV85-12	87,40
230 VAC	12	92 x 92	105 x 105	55 (AC), 49 (DC)	25	15	90-GV100	90-LV100-230	75,40
115 VAC	12/11							90-LV100-115	75,40
24 VDC	2,2							90-LV100-24	75,40
12 VDC	2,2							90-LV100-12	109,70
230 VAC	20	116 x 116	130 x 130	72	58	40	90-GV200	90-LV200-230	107,10
115 VAC	20							90-LV200-115	109,70
24 VDC	4,1							90-LV200-24	133,70
230 VAC	20	125x125	148 x 148	64,5	63	42	90-GV250	90-LN250-230	82,90
115 VAC	20							90-LV250-115	109,70
24 VDC	4,1							90-LV250-24	132,80
230 VAC	20	177 x 177	204 x 204	90	115	90	90-GV300	90-LN300-230	102,60
115 VAC	20							90-LV300-115	132,80
24 VDC	4,1							90-LV300-24	150,00
230 VAC	18	223 x 223	250 x 250	102	160	115	90-GV4/500	90-LV405-230	144,80
115 VAC	18							90-LV405-115	155,00
24 VDC	6,5							90-LV405-24	187,00
230 VAC	45/39	223 x 223	250 x 250	120	250	205	90-GV4/500	90-LN410-230	131,90
115 VAC	43/40							90-LV410-115	166,00
24 VDC	16							90-LV410-24	257,00
3x400 VAC	68/70	223 x 223	250 x 250	132	315	235	90-GV4/500	90-LV500-400	260,00
230 VAC	50/74							90-LV500-230	196,00
115 VAC	82							90-LV500-115	219,00

Preise gültig ab 01.01.2024 exkl. MwSt., freibleibend, Auftragsrabatt auf Anfrage /

prices are valid from 01.01.2024 excl. VAT, subject to change, discounts upon request

sonst. Konditionen siehe www.gogatec.com/AGB.pdf, techn. Änderungen vorbehalten /

terms & conditions can be found on our website: www.gogatec.com/AGB.pdf; error, technical modifications and variations are reserved

FORTSETZUNG GOGASWITCH LV Filterlüfter / filter fans continued

Spannung <i>voltage</i>	Leistung W, 50 / 60 Hz <i>power</i>	Montageausschn. mm <i>panel cut-out</i>	Außenabm. mm <i>dimensions</i>	Einbautiefe mm <i>mounting depth</i>	Luftförderung m3/h freiblasend mit Filter <i>liberating with filter</i>	Austrittsfil. <i>exit filter</i>	ArtNr	€ /Stk. <i>/pc.</i>	
230 VAC	65/93	223 x 223	250 x 250	125	370	260	90-GV4/500	90-LV550-230	219,00
230 VAC	64/80							90-LN600-230	219,00
115 VAC	64/80	292 x 292	323 x 323	148	580	385	90-GV6/700	90-LV600-115	237,00
24 VDC	55							90-LV600-24	416,00
230 VAC	50/74	292 x 292	323 x 323	158,5	470	365	90-GV6/700	90-LV605-230	210,00
115 VAC	82							90-LV605-115	228,00
3x400 VAC	110/150							90-LV700-400	280,00
230 VAC	115/165	292 x 292	323 x 323	162	730	530	90-GV6/700	90-LN700-230	225,00
115 VAC	120/175							90-LV700-115	250,00
3x400 VAC	115/165							90-LV800-400	427,00
230 VAC	136/185	292 x 292	323 x 323	140	930	610	90-GV6/700	90-LV800-230	283,00
115 VAC	115/175							90-LV800-115	298,00
24 VDC	105							90-LV800-24	437,00

Luftförderung freiblasend bedeutet die Luftleistung des kompletten Lüfters inkl. Filtermatte /

Air transport liberating means the air performance of the complete fan incl. filter mat

Luftförderung mit Austrittsfilter bedeutet Luftdurchsatz im Schaltschrank unten Lüfter - oben Austrittsfilter /

Air transport with exit filter means air flow in the cabinet bottom fan - top outlet filter

Type LV80, LV85 und LV100 mit Filtermatte P15/150S / Type LV80, LV85 and LV100 with filter mat P15 / 150S

Type LV200 bis LV700 mit Filtermatte P15/350S / Type LV200 to LV700 with filter mat P15 / 350S

GOGASWITCH FL-ECO Filterlüfter / filter fans

CE c  US
UL listed Type 12



Schnellmontage ohne Schrauben / fast assembly without screws

Abschiebbarer Filterlüfterdeckel / slide-off filterfan cover

Eingespritzte PUR-Dichtung / injected PUR gasket

Werkzeugloser Filtermattentausch von außen / tool-free filter mat exchange from outside

Gehäuse ABS-Kunststoff / enclosure ABS plastic

Schutzart / protection grade IP54

Schnappbar bis 2mm Wandstärke / snap-able up to 2mm wall thickness

Farbe / color: RAL 7035 lichtgrau / lightgrey, andere Farben auf Anfrage! / other colors on request!

Spannung VAC <i>voltage</i>	Leistung 50 Hz 60 Hz <i>power</i>	Montage- ausschnitt mm <i>panel cut-out</i>	Abmessung außen mm <i>outer dimensions</i>	Einbautiefe mm <i>mounting depth</i>	Luftförderung m3/h bei / at 50/60Hz <i>air conveyance</i>	passender Austrittsfilter <i>fitting exit filter</i>	ArtNr	€ /Stk. <i>/pc.</i>
230	10W 8W	92,5 x 92,5 (+0,5)	106,5 x 106,5	59,9	12 / 15	161191	161102-230	a.A.
	12W 11W			79,5	22 / 26		161103-230	68,70
	12W 10W						161103-120	65,90
230	18W 17W	124 x 124 (+1,5)	150 x 150	65,5	45 / 50	161193	161105-230	a.A.
	12W 15W						161105-120	a.A.
	18W 16W			73	67 / 79		161106-230	92,10
	12W 17W						161106-120	92,10
230	19W 17W	177 x 177 (+1,5)	204 x 204	95,5	110 / 130	161194	161107-230	a.A.
	12W 15W						161107-120	a.A.
230	18W 17W	223 x 223 (+1,5)	250 x 250	124,2	105 / 120	161195	161108-230	102,50
	12W 16W						161108-120	a.A.
230	32W 36W				230 / 270		161109-230	135,40
	12W 31W						161109-120	130,40

a. A. = auf Anfrage / upon request

**24VDC, 48VDC und EMV-Version auf
Anfrage /
24VDC, 48VDC and EMC-version upon request**

Preise gültig ab 01.01.2024 exkl. MwSt., freibleibend, Auftragsrabatt auf Anfrage /

prices are valid from 01.01.2024 excl. VAT, subject to change, discounts upon request

sonst. Konditionen siehe www.gogatec.com/AGB.pdf, techn. Änderungen vorbehalten /

terms & conditions can be found on our website: www.gogatec.com/AGB.pdf; error, technical modifications and variations are reserved



Mit seiner einzigartigen Klappentechnologie sorgt der Filterlüfter FLO für eine effektivere Luftumwälzung und damit für ein deutliches Plus an Luftleistung. Das Ergebnis: Es gelangt mehr kühle Luft in den Schaltschrank. Gleichzeitig wird warme Luft schneller und besser nach außen abtransportiert. /

With its unique valve technology the filter fan FLO makes more effective air circulation and therefore for a significant increase in air power. The result: It reaches more cool air into the cabinet. At the same time hot air is removed quickly and effectively to the outside.

Durch die neue Klappentechnologie entfällt die Filtermatte am Luftauslass, dadurch wird der Luftstrom beim Austritt weniger gehemmt. Es wird so mehr Luft bei gleichem Montageausschnitt ausgetauscht. Dies bedeutet eine effektivere Kühlung für die Anwendung. Ein weiterer Vorteil: Ist der Lüfter nicht in Betrieb, bleiben die Klappen zu und der Schmutz somit draußen. /

Through the new valve technology the filter mat at the air outlet is eliminated, thereby the air flow at the outlet is less inhibited. It will replace the more air at the same mounting cutout. This means a more effective cooling for the application. Another advantage: If the fan is not in use, the flaps stay and no dust comes inside.

Werkzeugslos montierbar - durch Drehriegel wird der Lüfter an die Schrankwand herangezogen /
fitted without tools - by turning bolt the fan is used to the cabinet wall

Kostensparnis durch Einsatz nur einer Filtermatte / *cost savings generated by using only one filter mat*
IP54 - Schutz vor Staub und Spritzwasser / *IP54 - protection against dust and water*



Lüfter saugend /
fan sucking

GOGASWITCH FLO Filterlüfter Out mit Klappen / filter fans out with flaps

Spannung VAC voltage	Leistung W 50 / 60 Hz power	Montageausschn. mm panel cut-out	Abmessung außen mm dimensions	Einbautiefe mm mounting depth	Pegel dB volume level	Luftförderung m3/h freiblasend liberating	mit Filter with filter	ArtNr	/Stk. /pc.	€
230	12	92x92	120x120	72	38	24	15	161152-230	87,40	
115	12	92x92	120x120	72	41	32	19	161152-115	87,40	
230	19	124x124	152x152	79	49	97	47	161154-230	90,20	
115	18	124x124	152x152	79	52	117	58	161154-115	90,20	
230	45	176x176	215x215	117	56	263	137	161155-230	165,00	
115	38	176x176	215x215	117	60	313	166	161155-115	180,00	
230	64	223x223	257x257	147	65	536	281	161156-230	223,00	
115	81	223x223	257x257	147	68	581	310	161156-115	243,00	
230	95	291x291	322x322	160	63	727	413	161158-230	304,00	
115	90	291x291	322x322	160	62	703	319	161158-115	324,00	

**GOGASWITCH AFO Eintrittsfilter out pass. zu Filterlüfter m. Klappen /
inlet filter out match. to filterfan w. flaps**

Einbautiefe mm mounting depth	Montageausschnitt mm panel cut-out	Gewicht kg weight	Filtermatte filter mat	ArtNr	/Stk. /pc.	€
22	92x92	0,2		161172	28,17	
22	124x124	0,2	G3 nach DIN EN 779, mittlerer	161174	34,08	
25	176x176	0,4	Abscheidegrad A _m 84% /	161175	37,57	
25	223x223	0,5	G3 in acc. with DIN EN 779, filtering degree 84%	161176	46,38	
25	291x291	0,8		161178	74,70	



Preise gültig ab 01.01.2024 exkl. MwSt., freibleibend, Auftragsrabatt auf Anfrage /

prices are valid from 01.01.2024 excl. VAT, subject to change, discounts upon request

sonst. Konditionen siehe www.gogatec.com/AGB.pdf, techn. Änderungen vorbehalten /

terms & conditions can be found on our website: www.gogatec.com/AGB.pdf; error, technical modifications and variations are reserved



Mit seiner einzigartigen Klappentechnologie sorgt der Austrittsfilter AFI für eine effektivere Luftumwälzung und damit für ein deutliches Plus an Luftleistung. Das Ergebnis: Es gelangt mehr kühle Luft in den Schaltschrank. Gleichzeitig wird warme Luft schneller und besser nach außen abtransportiert. /

With its unique valve technology the outlet filter AFI makes more effective air circulation and therefore for a significant increase in air power. The result: It reaches more cool air into the cabinet. At the same time hot air is removed quickly and effectively to the outside.

Durch die neue Klappentechnologie entfällt die Filtermatte am Luftauslass, dadurch wird der Luftstrom beim Austritt weniger gehemmt. Es wird so mehr Luft bei gleichem Montageausschnitt ausgetauscht. Dies bedeutet eine effektivere Kühlung für die Anwendung. Ein weiterer Vorteil: Ist der Lüfter nicht in Betrieb, bleiben die Klappen zu und der Schmutz somit draußen. /

Through the new valve technology the filter mat at the air outlet is eliminated, thereby the air flow at the outlet is less inhibited. It will replace the more air at the same mounting cutout. This means a more effective cooling for the application. Another advantage: If the fan is not in use, the flaps stay and no dust comes inside.

Werkzeugslos montierbar - durch Drehriegel wird der Lüfter an die Schrankwand herangezogen / fitted without tools - by turning bolt the fan is used to the cabinet wall

Kostenersparnis durch Einsatz nur einer Filtermatte / cost savings generated by using only one filter mat
IP54 - Schutz vor Staub und Spritzwasser / IP54 - protection against dust and water



GOGASWITCH AFI Austrittsfilter mit Klappen / outlet filter with flaps

Einbautiefe mm <i>mounting depth</i>	Montageausschnitt mm <i>panel cut-out</i>	Gewicht kg <i>weight</i>	Luftauslass <i>outlet</i>	ArtNr	/Stk. /pc.	€
29	92x92	0,2	Klappen- technologie / valve technology	161162	31,39	
35	124x124	0,3		161164	35,75	
43	176x176	0,4		161165	48,92	
46	223x223	0,6		161166	64,50	
50	291x291	1		161168	97,70	

Lüfter blasend / fan blowing

GOGASWITCH FLI Filterlüfter IN pass. zu Austrittsfilter m. Klappen / filter fans in match. to outlet filter w. flaps

Spannung VAC <i>voltage</i>	Leistung W 50 / 60 Hz <i>power</i>	Montageausschn. mm <i>panel cut-out</i>	Abmessung außen mm <i>dimensions</i>	Einbau- tiefe mm <i>mounting depth</i>	Pegel dB <i>volume level</i>	Luftförderung m3/h freiblasend mit Filter <i>liberating with filter</i>		ArtNr	/Stk. /pc.	€
230	12	92x92	120x120	66	39	19	13	161142-230	82,80	
115	11	92x92	120x120	66	43	23	16	161142-115	82,80	
230	19	124x124	152x152	66	49	52	42	161144-230	85,00	
115	18	124x124	152x152	66	53	62	51	161144-115	85,00	
230	45	176x176	215x215	117	55	170	139	161145-230	155,00	
115	38	176x176	215x215	117	58	204	187	161145-115	170,00	
230	64	223x223	257x257	147	64	305	271	161146-230	207,00	
115	81	223x223	257x257	147	67	332	293	161146-115	210,00	
230	95	291x291	322x322	160	62	433	373	161148-230	287,00	
115	90	291x291	322x322	160	61	394	339	161148-115	307,00	



Preise gültig ab 01.01.2024 exkl. MwSt., freibleibend, Auftragsrabatt auf Anfrage /

prices are valid from 01.01.2024 excl. VAT, subject to change, discounts upon request

sonst. Konditionen siehe www.gogatec.com/AGB.pdf, techn. Änderungen vorbehalten /

terms & conditions can be found on our website: www.gogatec.com/AGB.pdf; error, technical modifications and variations are reserved

Für dichte Anwendungen z.B. im Freien sind Lüfter-Versionen mit Schutzart IP55 geeignet. Der eingebaute Z-Line-Filter mit Filterklasse 1 schützt den Schaltschrank vor Wasser und verhindert auch das Eindringen von Feinstaub. /

For example, dense outdoor application fan versions are suitable for IP55. The built-in Z-line filter with filter class 1 protects the cabinet from water and prevents the penetration of dust.

Durch das UV-beständige Außengitter sind diese Lüfter auch bei einem Outdoor-Einsatz verwendbar /

By UV-resistant outer lattice these fans are also useful in an outdoor use.

GOGASWITCH LV-IP55 Filterlüfter / IP55 filter fans

Flache Bauform / flat construction

Schnellmontage ohne Schrauben / quick assembly without screws

Eingespritzte Polyurethan-Dichtung / injected PU seal

Anschluss Schraubklemmen / screw connection

IP55 inkl. Z-Line-Filter / IP55 incl. Z-line-filter

Standard-Ausführung blasend / standard type blowing

Teilweise UL-geprüft / partly UL approved

Gehäuse ABS-Kunststoff selbstverlöschend UL 94 V0 / enclosure ABS plastic self-extinguishing UL 94 V0

UV-beständiges Außengitter, auch für Outdoor geeignet / UV resistant outer lattice, also suitable for outdoor use

Farbe RAL 7035 lichtgrau / color RAL 7035 lightgrey



Spannung <i>voltage</i>	Leistung W, 50 / 60 Hz <i>power</i>	Montageausschn. mm <i>panel cut-out</i>	Außenabm. mm <i>dimensions</i>	Einbautiefe mm <i>mounting depth</i>	Luftförderung m3/h freiblasend mit Filter <i>liberating with filter</i>		Austrittsfil. <i>exit filter</i>	ArtNr	€/Stk. <i>/pc.</i>
230 VAC	19	124 x 124	148 x 148	64,5	63	42	90-GV250 IP55	90-LV250IP55-230	131,10
115 VAC	19							90-LV250IP55-115	134,50
24 VDC	3,5							90-LV250IP55-24	156,00
230 VAC	19	177 x 177	204 x 204	90	115	90	90-GV300 IP55	90-LV300IP55-230	156,00
115 VAC	19							90-LV300IP55-115	158,00
24 VDC	3,5							90-LV300IP55-24	179,00
230 VAC	45	223 x 223	250 x 250	102	160/170	115/125	90-GV4/500 IP55	90-LV405IP55-230	184,00
115 VAC	45				160/170	115/125		90-LV405IP55-115	194,00
24 VDC	14				170	125		90-LV405IP55-24	226,00
230 VAC	45	223 x 223	250 x 250	120	250/290	205/230	90-GV4/500 IP55	90-LV410IP55-230	194,00
115 VAC	45				250/290	205/230		90-LV410IP55-115	204,00
24 VDC	14				270	215		90-LV410IP55-24	296,00
3x400 VAC	68/70	223 x 223	250 x 250	132	315	235	90-LV500IP55-400	90-LV500IP55-400	298,00
230 VAC	50/61							90-LV500IP55-230	233,00
115 VAC	60/65							90-LV500IP55-115	258,00
230 VAC	65/93	223 x 223	250 x 250	123	370/410	260/290	90-LV550IP55-230	90-LV550IP55-230	257,00
230 VAC	64/80							90-LV600IP55-230	278,00
115 VAC	64/80							90-LV600IP55-115	296,00
24 VDC	45	292 x 292	323 x 323	148	580	385	90-LV600IP55-24	470,00	
230 VAC	50/64	292 x 292	323 x 323	159	470	365	90-LV605IP55-230	90-LV605IP55-230	263,00
115 VAC	82/65							90-LV605IP55-115	283,00
3x400 VAC	110							90-LV700IP55-400	337,00
230 VAC	155	292 x 292	323 x 323	156	730	530	90-LV700IP55-230	90-LV700IP55-230	283,00
115 VAC	190							90-LV700IP55-115	303,00
3x400 VAC								90-LV800IP55-400	488,00
230 VAC	135/215	292 x 292	323 x 323	140	930/970	610/640	90-LV800IP55-230	90-LV800IP55-230	347,00
115 VAC	115/175							90-LV800IP55-115	360,00
24 VDC								90-LV800IP55-24	502,00

Preise gültig ab 01.01.2024 exkl. MwSt., freibleibend, Auftragsrabatt auf Anfrage /

prices are valid from 01.01.2024 excl. VAT, subject to change, discounts upon request

sonst. Konditionen siehe www.gogatec.com/AGB.pdf, techn. Änderungen vorbehalten /

terms & conditions can be found on our website: www.gogatec.com/AGB.pdf; error, technical modifications and variations are reserved

Teils auch in IP55 lieferbar /
some types available in IP55

GOGASWITCH EC Filterlüfter / filter fans

Energieeffiziente AC-Lüfter mit EC-Technologie / energy-efficient AC fans with EC technology
Elektronik ist im Lüfter integriert / electronics are integrated in the fan
Gleiche Abmessungen / same dimensions
4,4 W - 75% geringere Leistungsaufnahme als AC-Lüfter / 75% lower power consumption than AC fans
Niedriger Geräuschpegel / low noise
Doppelte Lebensdauer / doubled lifetime
Lüfterdrehzahl unabhängig von der Netzfrequenz / fan speed independent of the mains frequency
Spannungsbereich / voltage range 195-265 VAC / 85-132 VAC, elektronischer Blockierschutz / electronic anti-skid
Reduziertes Gewicht durch Gehäuse & Lüfterrad aus Kunststoff / reduced weight by encl. & impeller made of plastic
Erhöhter Temperaturbereich / increased temperature range -20°C bis +75°C



Spannung voltage	Montageausschn. mm panel cut-out	Außenabm. mm dimensions	Leistung W power	Luftförderung m3/h freibl. max/min liberating	m. Filter max/min with filter	Austrittsfil. exit filter	ArtNr	€/Stk. /pc.
230 VAC	116 x 116	130 x 130	4,4	60	40	90-GV200	90-LV200-EC-230	137,10
115 VAC							90-LV200-EC-115	142,20
230 VAC	124 x 124	148 x 148	4,4	62	42	90-GV250	90-LV250-EC-230	136,20
115 VAC							90-LV250-EC-115	141,40
230 VAC	177 x 177	204 x 204	4,4	120	95	90-GV300	90-LV300-EC-230	154,00
115 VAC							90-LV300-EC-115	158,00
230 VAC	223 x 223	250 x 250	24	280 / 240	228 / 190	90-GV400/500	90-LV410-EC-230	250,00
200-240 VAC	292 x 292	323 x 323	54	640 / 400	425 / 265	90-GV600/700	90-LV600-EC-230	367,00
200-240 VAC			125	930 / 550	640 / 360			90-LV800-EC-230

GOGASWITCH LS Filterlüfter / filter fans

Filter außen, dadurch geringere Einbautiefe / filter the outside, resulting in lower installation depth
Große Filterfläche – geringe Einbautiefe / large filter surface - small installation depth
Für Schraubbefestigung / mounted with screws
Anschluss Schraubklemme / connection screw
Mit Filtermatte P15/500S / with filter mat P15/500S
Gehäuse ABS-Kunststoff selbstverlöschend UL 94 V0 / enclosure ABS plastic self-extinguishing UL 94 V0
Farbe RAL 7032, alternativ 7035 lichtgrau mit Kiemengitter (K) (Art.Nr.-HG) / color RAL 7032, alternatively 7035 light gray with gills grid (K) (ArtNr.-HG)

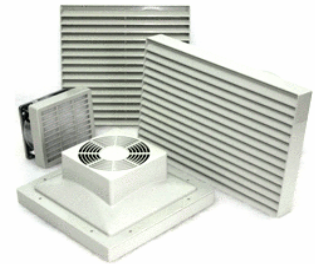

Spannung voltage	Montageausschn. mm panel cut-out	Außenabm. mm dimensions	Einbautiefe mm mount. depth	Luftförderung m3/h freiblasend liberating	mit Filter with filter	Austrittsfil. exit filter	ArtNr	€/Stk. /pc.
230 VAC	116 x 116	128 x 128	55	59	38	90-LG10(K)	90-LS10KX-230	104,60
115 VAC							90-LS10KX-115	108,00
24 VDC							90-LS10KX-24	127,70
230 VAC	200 x 200	238 x 238	76	120	90	90-LG11(K)	90-LS0K-230	a.A.
115 VAC							90-LS0K-115	a.A.
24 VDC							90-LS0K-24	a.A.
230 VAC	298 x 200	339 x 238	76	125	105	90-LG12(K)	90-LS1K-230	142,20
115 VAC							90-LS1K-115	166,00
24 VDC							90-LS1K-24	156,00
230 VAC	298 x 200	339 x 238	120	190	155	90-LG12(K)	90-LS2K-230	173,00
115 VAC							90-LS2K-115	176,00
230 VAC	223 x 223	255 x 255	105	245	205	90-LG25K	90-LS25K-230	173,00
115 VAC							90-LS25K-115	176,00
24 VDC							90-LS25K-24	283,00
3x400 VAC	300 x 300	344 x 344	133	730	555	90-LG13(K)	90-LS3K-400	374,00
230 VAC							90-LS3K-230	328,00
115 VAC							90-LS3K-115	350,00

a. A. = auf Anfrage / upon request

Luftförderung freiblasend bedeutet die Luftleistung des kompletten Lüfters inkl. Filtermatte /
Air transport liberating means the air performance of the complete fan incl. filter mat
Luftförderung m. Austrittsfilter bedeutet Luftdurchsatz im Schaltschrank unten Lüfter - oben Austrittsfilter /
Air transport with exit filter means air flow in the cabinet bottom fan - top outlet filter

Ersatzteil für ältere
Lüfterserien /
spare parts for older fan series

Preise gültig ab 01.01.2024 exkl. MwSt., freibleibend, Auftragsrabatt auf Anfrage /
prices are valid from 01.01.2024 excl. VAT, subject to change, discounts upon request
sonst. Konditionen siehe www.gogatec.com/AGB.pdf, techn. Änderungen vorbehalten /
terms & conditions can be found on our website: www.gogatec.com/AGB.pdf; error, technical modifications and variations are reserved

Optimale Luftführung im Schaltschrank / optimum air routing inside the control cabinet
Geringe Einbautiefe, niedriger Geräuschpegel / minimal installation depth, low noise
RAL 7035 Lichtgrau / lightgrey

Mit einem Dachlüfter wird die warme Luft aus dem oberen Schaltschrankbereich abgesaugt. Als Lufteintritt sollten ein Filter GV4/500 oder GV 6/700 mit Filtermatte im unteren Bereich des Schaltschranks eingebaut werden / With a roof fan the warm air from the upper cabinet area aspirated. As an air inlet filter GV4 / 500 or GV should 6/700 with Filter mat to be installed in the lower region of the switchgear cabinet,

GOGASWITCH DVL Dachlüfter / roof fan

Schnappbar, Montage und Filterwechsel ohne Werkzeug / snap on, mounting and filter change without any tool
Gleiche Montageausschnitte wie Filterlüfter 90-LV daher Kombinationsmöglichkeiten mit allen Filterlüftertypen 90-LV400 / same panel cutouts as filterfans 90-LV therefore possible combinations with all types filterfans 90-LV400
ABS-Kunststoff / ABS-plastic

Spannung voltage	Montageausschn. mm panel cut-out	Einbautiefe mm mounting depth	Luftförderung freiblasend m³/h air conveyance free blowing	ArtNr	€/Stk. /pc.
230 VAC	177 x 177	90	128	90-DVL300-230	168,00
115 VAC				90-DVL300-115	178,00
24 VDC				90-DVL300-24	190,00
230 VAC	177 x 177	26*	125	90-DVL302-230	195,00
115 VAC				90-DVL302-115	209,00
24 VDC				90-DVL302-24	242,00
230 VAC	177 x 177	26*	134	90-DVL305-230	227,00
115 VAC				90-DVL305-115	242,00
24 VDC				90-DVL305-24	261,00
230 VAC	177 x 177	90	191	90-DVL310-230	190,00
115 VAC				90-DVL310-115	202,00
24 VDC				90-DVL310-24	301,00
230 VAC	223 x 223	31	120	90-DVL440-230	265,00
115 VAC				90-DVL440-115	290,00
24 VDC				90-DVL440-24	320,00
230 VAC	223 x 223	120	240	90-DVL410-230	202,00
115 VAC				90-DVL410-115	215,00
24 VDC				90-DVL410-24	313,00
230 VAC	292 x 292	33	230	90-DVL640-230	288,00
115 VAC				90-DVL640-115	315,00
24 VDC				90-DVL640-24	374,00
230 VAC	292 x 292	148	550	90-DVL600-230	280,00
115 VAC				90-DVL600-115	301,00
24 VDC				90-DVL600-24	659,00
230 VAC	292 x 292	140	840	90-DVL800-230	351,00
115 VAC				90-DVL800-115	368,00
24 VDC				90-DVL800-24	680,00

IP54



DVL440 & DVL640:
haben 4 Ventilatoren /
have 4 fans



*Tiefe 26 mm, bei aufgesteckter Federzugklemme 41mm / depth 26mm, with spring-loaded terminal plugged in 41mm

GOGASWITCH DL Dachlüfter / roof fan

Aus lackiertem Stahlblech, mit Radiallüfter / made of painted sheet steel, with radial fan

Spannung voltage	Montageausschn. mm panel cut-out	Außenabm. mm dimensions	Einbautiefe mm mounting depth	Luftförderung freiblasend m³/h air conveyance free blowing	ArtNr	€/Stk. /pc.
230 VAC	345 x 265	420x340x105	50	405/475	90-DL400-230	440,00
115 VAC					90-DL400-115	468,00
230 VAC					90-DL400IP54-230	501,00
115 VAC					90-DL400IP54-115	528,00
230 VAC	345 x 265	420x340x105	50	690/780	90-DL420-230	480,00
115 VAC					90-DL420-115	514,00
230 VAC					90-DL420IP54-230	535,00
115 VAC					90-DL420IP54-115	569,00
230 VAC	410 x 410	528x528x230	0	1500 nur / only 40dB	90-DL1500-230	1 446,00



90-DL1500-230

Preise gültig ab 01.01.2024 exkl. MwSt., freibleibend, Auftragsrabatt auf Anfrage / prices are valid from 01.01.2024 excl. VAT, subject to change, discounts upon request
sonst. Konditionen siehe www.gogatec.com/AGB.pdf, techn. Änderungen vorbehalten / terms & conditions can be found on our website: www.gogatec.com/AGB.pdf; error, technical modifications and variations are reserved

GOGASWITCH DVE & DE Dachentlüftungen / roof ventilation

Die Dachentlüftungen ohne Lüfter sind generell mit Filtermatten ausgerüstet, um das Eindringen von Staub zu verhindern. Sie können auch in Kombination mit Filterlüftern verwendet werden. Typ 90-DVE schnappbar, Abm. wie Lüfter 90-LV400/500/600/700. / The roof ventilations w/o. fans are generally fitted w. filter mats to prevent penetration of dust. They can also be used in comb. w filter fans. type 90-DVE snap, dim. such as fan 90-LV400 / 500/600/700.

Material <i>material</i>	Montage- ausschnitt <i>panel cut-out</i>	Einbautiefe mm <i>mounting depth</i>	ArtNr	€ /Stk. <i>/pc.</i>
Kunststoff / plastic ABS	177 x 177	26	90-DVE300	60,70
Kunststoff / plastic ABS	223 x 223	31	90-DVE400/500	64,70
Kunststoff / plastic ABS	292 x 292	33	90-DVE600/700	77,60
Stahlblech lackiert / painted sheet steel	345 x 265	28	90-DE400	161,00

IP54



Preise gültig ab 01.01.2024 exkl. MwSt., freibleibend, Auftragsrabatt auf Anfrage /
 prices are valid from 01.01.2024 excl. VAT, subject to change, discounts upon request
 sonst. Konditionen siehe www.gogatec.com/AGB.pdf, techn. Änderungen vorbehalten /
 terms & conditions can be found on our website: www.gogatec.com/AGB.pdf; error, technical modifications and variations are reserved

Gezielte Belüftung und Wärmeabfuhr von einzelnen Baugruppen /
specific ventilation and heat dissipation of the individual modules

Verhinderung von Wärmestau oder Wärmeneuern an unzugänglichen Stellen /
prevention of heat accumulation or heat nests in inaccessible places

Einsatz in Verbindung mit Kühlgeräten oder Heizungen / use in conjunction with cooling or heating devices

Bei geringer Verlustleistung kann bei Einsatz eines Innenlüfters eventuell auf Fremdbelüftung von außen verzichtet werden / At low power dissipation when using an indoor fan – may can be dispensed w. forced ventilation fr. outside



GOGASWITCH JET Spotlüfter / roof fan

Zur gezielten Kühlung von Wärmespots / for targeted cooling of heat spots

Kleinere Schrankkühlung möglich / smaller cabinet cooling possible

Weiter Spannungsbereich / wide voltage range

Kompakte Bauform / compact design

Verstellbarer Luftstrom / adjustable air flow

Schnapp- oder Schraubbefestigung / snap or screw fixing

Der Lüfter ist in einem Winkel von 90° in vier unterschiedlichen Positionen auf die Hutschiene aufschnappbar. Durch ein um 40° verdrehbares Gelenk und die drehbare Luftführung an der

Ausblasöffnung kann die Strömung mit 360° eingestellt werden / The fan is at an angle of 90° in four different positions on the DIN rail snapped. Through rot. 40° joint & the rotary air guidance at the exhaust vent, flow can be adjusted w. 360°.

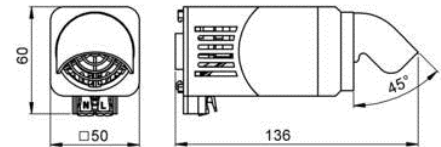

Spannung voltage	Montage mounting	Abmessung mm dimensions	Luftförderung m3/h bei / at 50/60Hz air conveyance	Anschluss connection	ArtNr	€/Stk. /pc.
100-240 VAC	Aufschnappen / snap	75x60x32	27,6	Klemme / clamp	569-01925.0-00	139,20
100-240 VAC	Anschrauben / screw	75x60x32	27,6	Klemme / clamp	569-01925.0-01	139,20

GOGASWITCH IL Innenlüfter / interior fan

Sorgt für Luftzirkulation im Schaltschrank / provides air circulation inside the control cabinet

Montage in beliebiger Lage mit Halteklammer oder Schrauben / installation in any position with clamp or screw

Spannung voltage	Abmessung mm dimensions	Luftförderung m3/h bei / at 50/60Hz air conveyance	Anschluss connection	Ausführung type	ArtNr	€/Stk. /pc.
230 VAC					90-IL120-230	96,00
115 VAC	140x160x48	160 / 180	Klemme / clamp	Gleitlager / bearings	90-IL120-115	97,70
24 VDC					90-IL120-24	116,50



GOGASWITCH KL Kleinlüfter / mini fan

Spannung voltage	Außenabm. mm outer dimensions	Luftförderung m3/h bei / at 50/60Hz air conveyance	Anschluss connection	Ausführung type	ArtNr	€/Stk. /pc.	
230 VAC					90-KL50-230	42,83	
115 VAC	80 x 80 x 38	50/61	Litzen / braid	Gleitlager / slide bearing	90-KL50-115	42,83	
24 VDC					90-KL50-24	42,83	
230 VAC					90-KL100S-230	42,83	
115 VAC	119 x 119 x 38	160/180	Stecker / plug	Gleitlager / slide bearing	90-KL100S-115	44,55	
230 VAC					90-KL100SK-230	56,60	
115 VAC	119 x 119 x 38	160/180	Stecker / plug	Kugellager / ball bearing	90-KL100SK-115	58,30	
230 VAC					90-KL100X-230	47,97	
115 VAC	119 x 119 x 38	160/180	Klemme / clamp	Gleitlager / slide bearing	90-KL100X-115	50,60	
24 VDC					90-KL100X-24	75,40	
Zubehör / accessories:							
				Austrittsfilter für / exit filter for	KL100	90-FR102	18,85
				Kunststoffgitter für / plastic grid for	90-KL50	90-KG50	6,00
				Kunststoffgitter für / plastic grid for	90-KL100	90-KG100	3,09
				Metallschutzgitter für / metal grid for	90-KL100	90-BG100	4,46
				Anschlusskabel für / connection cable	90-KL100, 0,61 mtr. Lang / long	90-AK100	a.A.

a. A. = auf Anfrage / upon request



Preise gültig ab 01.01.2024 exkl. MwSt., freibleibend, Auftragsrabatt auf Anfrage /

prices are valid from 01.01.2024 excl. VAT, subject to change, discounts upon request

sonst. Konditionen siehe www.gogatec.com/AGB.pdf, techn. Änderungen vorbehalten /

terms & conditions can be found on our website: www.gogatec.com/AGB.pdf; error, technical modifications and variations are reserved

**GOGALIGHT Temperaturüberwachungs-Set für Schaltschränke /
 temperature control-set for control cabinets**

**z.B. für Anzeige Filtertausch ! /
 e.g. for displaying filter replacement !**

Bestehend aus:

- LED-Anzeige ITP-16 voreingestellt auf 2-Leiter Sensor und Alarm bei +50°C /
 with ITP-16 preset for 2-wire-sensor and alarm +50°C
- Aufsnappbarer Sensor Pt100 -50°C bis +150°C / snapable sensor Pt100
- LED-Anzeigeleuchte rot 24 V DC / LED-Signal-light red 24 V DC



Messbereich	Sensor	VPE	Stk.	ArtNr	€
range	sensor	PU	/Stk.		/pc.
-50°C bis +150°C	Set aus 3 Bausteinen	1	470100		229,00
-50°C bis +150°C	nur Sensor / only sensor		470001		38,13

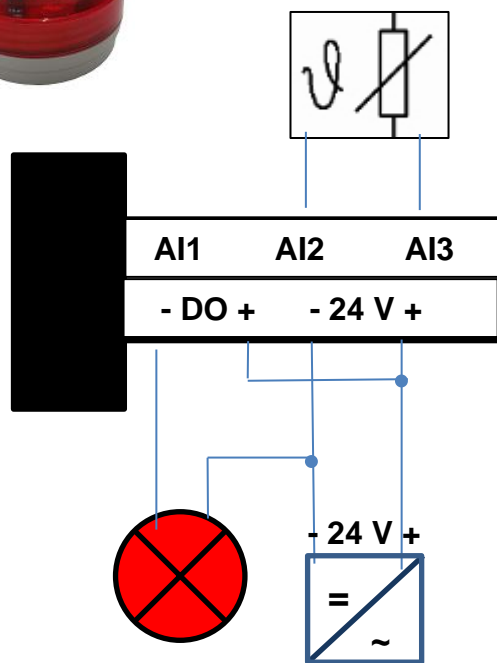

Preise gültig ab 01.01.2024 exkl. MwSt., freibleibend, Auftragsrabatt auf Anfrage /
 prices are valid from 01.01.2024 excl. VAT, subject to change, discounts upon request
 sonst. Konditionen siehe www.gogatec.com/AGB.pdf, techn. Änderungen vorbehalten /
 terms & conditions can be found on our website: www.gogatec.com/AGB.pdf; error, technical modifications and variations are reserved

Austrittsfilter werden fast immer zusammen mit Filterlüftern verwendet. Sie sollten so eingebaut werden, dass vom Lüfter zum Austrittsfilter ein diagonaler Luftstrom innerhalb des Schaltschranks entsteht /

Exit filters are almost always used in combination with filter fans. They should be installed so that the fan generates a diagonal airflow inside the control cabinet to the exit filter

GOGASWITCH GV Austrittsfilter für Lüfterserie LV / exit filter for LV-fans

Die GV-Austrittsfilter besitzen wie die LV-Lüfter eine Schnappbefestigung für die Montage ohne Werkzeug / the GV exit filter own like the LV fans a snap fastener for assembly without tools

RAL 7035 Lichtgrau / lightgrey

Passender Filterlüfter	Montageausschn. mm	Außenabm. mm	Einbautiefe mm	ArtNr	€/Stk.
<i>fitting filter fan</i>	<i>panel cut-out</i>	<i>dimensions</i>	<i>mounting depth</i>		<i>/pc.</i>
90-LV80, 90-LV85	68 x 68	80 x 80	12	90-GV80	20,56
90-LV100	92 x 92	105 x 105	12	90-GV100	21,42
90-LV200	116 x 116	130 x 130	24	90-GV200	26,56
90-LN250, 90-LV250	125 x 125	148 x 148	23	90-GV250	25,98
90-LV300, 90-LV300	177 x 177	204 x 204	26	90-GV300	28,19
90-LN-410, 90-LV4.., 90-LV5..	223 x 223	250 x 250	32	90-GV4/500	31,78
90-LN-600, 90-LV600-LV700+800	292 x 292	323 x 323	33	90-GV6/700	39,67



GOGASWITCH AF-ECO Austrittsfilter / exit filter

Die AF-ECO Austrittsfilter besitzen wie die FL-ECO Lüfter eine Schnappbefestigung für die Montage ohne Werkzeug. / The AF-ECO exit filters have as the FL-ECO fan a snap-on mounting for installation without tools.

Farbe / color RAL 7035 lichtgrau / light gray

Passender Filterlüfter	Montageausschn. mm	Außenabm. mm	Einbautiefe mm	ArtNr	€/Stk.
<i>fitting filter fan</i>	<i>panel cut-out</i>	<i>dimensions</i>	<i>mounting depth</i>		<i>/pc.</i>
161102 +161103	92,5 x 92,5	106 x 106	23,2	161191	13,80
161105+161106	125 x 125	150 x 150	29,2	161193	15,29
161107	177 x 177	204 x 204	29,5	161194	a.A.
161108+161109	223 x 223	250 x 250	33,8	161195	30,50

CE c RU us
UL listed Type 12



a. A. = auf Anfrage / upon request

GOGASWITCH AFO Austrittsfilter Out / exit filter "Out"

Einbautiefe mm	Montageausschnitt mm	Gewicht kg	Luftauslass	ArtNr	€/Stk.
<i>mounting depth</i>	<i>panel cut-out</i>	<i>weight</i>	<i>outlet</i>		<i>/pc.</i>
29	92x92	0,2		161162	31,39
35	124x124	0,3	Klappen- technologie / valve technology	161164	35,75
43	176x176	0,4		161165	48,92
46	223x223	0,6		161166	64,50
50	291x291	1		161168	97,70



GOGASWITCH GV-IP55 Austrittsfilter für Lüfterserie LV-IP55 / exit filter for LV-IP55-fans

Mit Z-Line Filter IP55 und speziellem Streckmaterial / with Z-Line Filter IP55 and special stretch material

Schnappbefestigung für die Montage ohne Werkzeug / snap-on mounting for installation without tools

RAL7035 lichtgrau / lightgrey, UV-beständig / resistant, für Outdoor geeignet / suitable for outdoor, -20 - +65°C

Passender Filterlüfter	Montageausschn. mm	Außenabm. mm	Einbautiefe mm	ArtNr	€/Stk.
<i>fitting filter fan</i>	<i>panel cut-out</i>	<i>dimensions</i>	<i>mounting depth</i>		<i>/pc.</i>
90-LV250IP55	125 x 125	148 x 148	23	90-GV250IP55	54,00
90-LV300IP55	177 x 177	204 x 204	26	90-GV300IP55	59,20
90-LV4..IP55, 90-LV5..IP55	223 x 223	250 x 250	32	90-GV4/500IP55	62,60
90-LV600IP55+700IP55+800IP55	292 x 292	323 x 323	33	90-GV6/700IP55	70,30



GOGASWITCH LG Austrittsfilter für Lüfterserie LS / exit filter for LS-fans

Keine Einbautiefe nach innen / no installation depth inward; RAL7035 lichtgrau / lightgrey

Passender Filterlüfter	Montageausschnitt mm	Abmessung außen mm	ArtNr	€/Stk.
<i>fitting filter fan</i>	<i>panel cut-out</i>	<i>dimensions</i>		<i>/pc.</i>
90-LS10(KX)	116 x 116	128 x 128 x 30,5	90-LG10K	24,85
90-LS0(K)	200 x 200	238 x 238 x 35	90-LG11K	35,12
90-LS1(K), 90-LS2(K)	200 x 298	339 x 238 x 35	90-LG12K	37,69
90-LS25K	223 x 223	255 x 255 x 35	90-LG25K	37,69
90-LS3(K)	300 x 300	344 x 344 x 35	90-LG13K	47,97

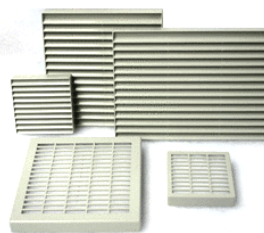

Preise gültig ab 01.01.2024 exkl. MwSt., freibleibend, Auftragsrabatt auf Anfrage /

prices are valid from 01.01.2024 excl. VAT, subject to change, discounts upon request

sonst. Konditionen siehe www.gogatec.com/AGB.pdf, techn. Änderungen vorbehalten /

terms & conditions can be found on our website: www.gogatec.com/AGB.pdf; error, technical modifications and variations are reserved

Für Filterlüfter und Austrittsfilter werden hochwertige Filtermatten in verschiedenen Filterklassen verwendet. Bei Feinstaub kann im Filterlüfter die Filtermatte T3/290S zusätzlich zur Matte P15/350S eingelegt werden. Dabei ist die reduzierte Luftleistung zu beachten. / For filter fan and exit filter quality filter mats are used in various filter classes. For particulate matter in the filter fan, the filter mat T3/290s in addition to the mat P15/350S are inserted. -> reduced air capacity!

Für einen störungsfreien Betrieb ist regelmäßiger Wechsel oder Reinigung der Filtermatten unerlässlich. Die Filter können bei laufendem Lüfter von außen ohne Werkzeug gewechselt werden. Zur Überwachung der Filterverschmutzung über die Schaltschrankinnentemperatur bieten sich Thermostate als kostengünstige Lösung an. / For trouble-free operation a regular replacement or cleaning of the filter mats is essential. The filters can be changed at running fan from the outside without tools. To monitor the filter contamination on the cabinet interior temperature, thermostats offer the most cost-effective solution.

GOGASWITCH P15/150S Filtermatten / filter mat

Abscheidegrad / separation efficiency 67% - EU2

Achteckige Form / octagonal, VPE / PU = 5 Stk. / pcs.

Filterlüfter & Austrittsfilter filter fan & exit filter	Größe mm size	ArtNr	€/Stk. /pc.
90-LV80, 90-LV85, 90-GV80	65 x 65	90-AM815P	1,63
90-LV100, 90-GV100	89 x 89	90-AM115P	1,72

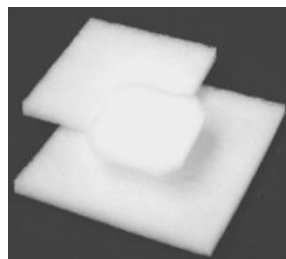

GOGASWITCH P15/350S, P15/500S Filtermatten & Feinstfiltermatten / filter mat

Abscheidegrad / separation efficiency P15/350S: 85% - EU3

Abscheidegrad / separation efficiency P15/500S: 94% - EU4

Abscheidegrad / separation efficiency T3/290S Feinstfilter / fine filter: 96% - EU4

Rechteckige Form / rectangular (Ausgenommen / except 90-AM235P & 90-AM200P achteckig / octagonal)

VPE / PU = 5 Stk. / pcs.

Filterlüfter & Austrittsfilter filter fan & exit filter	Größe mm size	ArtNr mit P15/350S with P15/350S	€/Stk. /pc.	ArtNr mit P15/500S with P15/500S	€/Stk. /pc.	ArtNr mit T3/290S with T3/290S	€/Stk. /pc.
90-LV200, 90-GV200	112 x 112	90-AM235P	2,11	90-AM200P	2,23	-	-
65-LN250, 90-GV250	118 x 118	90-AM0135P	2,16	90-AM01P	2,35	-	-
90-LS10, 90-LG10	118 x 118	90-AM0135P	2,16	90-AM01P	2,35	-	-
90-LV300, 90-GV300	171 x 171	90-AM335P	2,75	90-AM300P	2,95	90-AM300T	2,40
90-LN/LV4.., 90-LV5..	216 x 216	90-AM435P	3,02	90-AM400P	3,26	90-AM400T	a.A.
90-GV4/500	216 x 216	90-AM435P	3,02	90-AM400P	3,26	90-AM400T	a.A.
90-LV600, LV700, LV800	283 x 283	90-AM735P	4,41	90-AM700P	4,99	90-AM700T	a.A.
90-GV6/700	283 x 283	90-AM735P	4,41	90-AM700P	4,99	90-AM700T	a.A.
90-FR102; 90-KL100C	142 x 142	-	-	90-AM10P	a.A.	-	-
90-LS0, 90-LG11	226 x 226	90-AM1135P	3,52	90-AM11P	a.A.	90-AM11T	a.A.
90-LS1, 90-LS2	326 x 226	90-AM1235P	4,22	90-AM12P	4,12	90-AM12T	a.A.
90-LG12, 90-DE400	326 x 226	90-AM1235P	4,22	90-AM12P	4,12	90-AM12T	a.A.
90-LS25K, 90-LG25K	244 x 244	90-AM2535P	4,14	90-AM25P	4,14	90-AM25T	3,33
90-LS3, 90-LG13	330 x 330	90-AM1335P	6,38	90-AM13P	a.A.	90-AM13T	a.A.
90-DVL4xx/500, 90-DVE400/500	880 x 38	90-AM443P	10,98	-	-	-	-
90-DVL6xx/800, 90-DVE600/700	1150 x 44	90-AM643P	11,64	-	-	-	-

a. A. = auf Anfrage / upon request

GOGASWITCH ZF IP55 Ersatz Z-Line Filter / alternate Z-Line filter

Filterlüfter & Austrittsfilter filter fan & exit filter	ArtNr	€/Stk. /pc.
90-LN/LV250, 90-GV250	90-ZF250	48,83
90-LN/LV300, 90-GV300	90-ZF300	52,30
90-LN/LV405-550, 90-GV400/500	90-ZF400/500	54,00
90-LV600-800, 90-GV600/700	90-ZF600/700	58,30



GOGASWITCH D Dichtungen / gasket

Filterlüfter & Austrittsfilter filter fan & exit filter	ArtNr	€/Stk. /pc.
90-LS10, 90-LG10	90-D10	1,72
90-LS0, 90-LG11	90-D11	2,56
90-LS1, 90-LS2, 90-LG12	90-D12	2,97
90-LS25K, 90-LG25K	90-D25	2,97
90-LS13K, 90-LG13K	90-D13	4,22



Preise gültig ab 01.01.2024 exkl. MwSt., freibleibend, Auftragsrabatt auf Anfrage /

prices are valid from 01.01.2024 excl. VAT, subject to change, discounts upon request

sonst. Konditionen siehe www.gogatec.com/AGB.pdf, techn. Änderungen vorbehalten /

terms & conditions can be found on our website: www.gogatec.com/AGB.pdf; error, technical modifications and variations are reserved

GOGASWITCH BV Blendrahmen / blind frame

Blendverschluss zum nachträglichen Verschließen von Montageausschnitten z.B. bei Umrüstung auf Kühlgeräte oder bei falschen Ausbrechungen, gleiche Abmessungen wie Austrittsfilter GV, einfache Montage mit Schnappbefestigung ohne Werkzeug /
blend closure for subsequent sealing of mounting cutouts eg in conversion to cooling units or false break-outs, the same dimensions as exhaust filters GV, easy installation with snap-on mounting without tools

Temperaturbereich / temperature range: -20°C - +65°C
Schutzart / protection grade: IP54, UL-Zulassung / UL-approval
Farbe / color: RAL7032 hellgrau / lightgrey & RAL7016

Montageausschn. mm <i>panel cut-out</i>	Außenabm. mm <i>dimensions</i>	Höhe Abdeckgitter mm <i>height of the cover</i>	ArtNr	€/Stk. /pc.
223 x 223	250 x 250 x 35	6	90-BV400/500	35,98
			90-BV400/500IP55	a.A.
292 x 292	323 x 323 x 33	6,5	90-BV600/700	41,12
			90-BV600/700IP55	a.A.

a. A. = auf Anfrage / upon request



GOGASWITCH AR Aufbaurahmen / frame

Aufbaugehäuse zur Montage von Filterlüftern am Schaltschrank ohne Platzbedarf im Inneren. /
Mounting enclosure for the installation of filter fans on the cabinet with no space required inside.
Stahlblech lackiert RAL 7035, mit Befestigungszubehör und Dichtung. /
Sheet steel painted RAL 7035, with mounting accessories and seal.



Abmessung mm <i>dimensions</i>	Passende Lüfterserie <i>fits for fans</i>	ArtNr	€/Stk. /pc.
158x158x23	90-LV250, 90-GV250	90-AR250/23	34,82
258x258x24,5	90-LV4xx...DLV4xx, 90-LV550...DLV550, 90-GV400/500...DVE400/500	90-AR400/25	44,77
335x335x26	90-LV600...DLV600, 90-LV800...DLV800, 90-GV600/700...DVE600/700	90-AR600/26	50,80
155x155x65	90-LV250, 90-GV250	90-AR250/65	a.A.
210x210x90	90-LV300, 90-GV300	90-AR300/90	156,00
256x256x128	90-LV4xx...DLV4xx, 90-LV550...DLV550, 90-GV400/500...DVE400/500	90-AR400/128	202,00
330x330x162	90-LV600...DLV600, 90-LV800...DLV800, 90-GV600/700...DVE600/700	90-AR600/162	a.A.

a. A. = auf Anfrage / upon request

Preise gültig ab 01.01.2024 exkl. MwSt., freibleibend, Auftragsrabatt auf Anfrage /
prices are valid from 01.01.2024 excl. VAT, subject to change, discounts upon request
sonst. Konditionen siehe www.gogatec.com/AGB.pdf, techn. Änderungen vorbehalten /
terms & conditions can be found on our website: www.gogatec.com/AGB.pdf; error, technical modifications and variations are reserved

GOGASWITCH Kiemenblech / gill plate

Passend für Filterlüfter LV4xx – LV5xx aus Edelstahl und Austrittsfilter GV400/500 /
fits for filter fan LV4xx - LV5xx and exit filter GV 400/500

Für Outdooreinsatz von Filterlüftern und Austrittsfiltern / for outdoor use of filter fan and exit filter

Stabil, vandalsicher (keine Schrauben außen) / stable, vandal-proof (no screws outside)

Nachrüstung an bestehenden Anlagen möglich / retrofitting to existing installations possible

Witterungs- und korrosionsbeständig / corrosion resistant

Befestigung erfolgt von innen / mounting from the inside

Mit Dichtungen und Befestigungszubehör / with gaskets and mounting accessories

Material / material: Edelstahl / stainless steel 1.4301 geschliffen / polished

Montageausschnitt / installation cut-out: 223 x 223mm

Typ type	passend für suitable for	ArtNr	€/Stk. /pc.
KB100	90-LV100...GV100	90-KB100	99,50
KB200	90-LV200...GV200	90-KB200	103,50
KB250	90-LV250...GV250	90-KB250	105,50
KB300	90-LV300...GV300	90-KB300	114,40
KB400	90-LV4xx...LV550, 90-GV400/500	90-KB400	116,40
KB600	90-LV600...LV800, 90-GV600/700	90-KB600	a.A.

a. A. = auf Anfrage / upon request



GOGASWITCH AV Strahlwasserhauben aus Edelstahl / hose-proof hood made of stainl. steel

Schutzhaube für Filterlüfter und Austrittsfilter / hood for filter fans and exhaust filters

Für Outdooreinsatz und Lebensmittelindustrie / for outdoor use and food industry

Zum Schutz vor Strahlwasser und extremen Witterungseinflüssen /

to protect against splashing water and extreme weather conditions

Edelstahl V2A DIN 1.4301 geschliffen, mit Befestigungszubehör und Dichtung /

V2A stainless steel DIN 1.4301 polished, with fixing accessories and gasket

Abmessung mm dimensions	Passend für Lüfter & Austrittsfilter fits for fans & exit filter	ArtNr	€/Stk. /pc.
176 x 165 x 55	90-LV200, 90-GV200, 90-LS10, 90-LG10	90-AV200	122,40
196 x 225 x 55	90-LN/LV250, 90-GV250	90-AV250	124,40
252 x 300 x 55	90-LN/LV300, 90-GV300	90-AV300	149,30
298 x 375 x 80	90-LN/LV4../5.., 90-GV 400/500	90-AV400/500	197,00
374 x 480 x 100	90-LN/LV6../700/800, 90-GV600/700	90-AV600/700	236,00



GOGASWITCH SWH Strahlwasserhauben Edelstahl IP56 / hose-proof hood made of stainl. steel

Schutzhaube für Filterlüfter und Austrittsfilter / hood for filter fans and exhaust filters

Zum Schutz vor Strahlwasser und Witterungseinflüssen /

to protect against splashing water and weather conditions

Edelstahl V2A mit Befestigungszubehör und Dichtung /

V2A stainless steel with fixing accessories and gasket

Zertifizierung / certification: CE, cULus



Passend zu FL-ECO
Filterlüftern /
suitable for FL-ECO filter

Abmessung mm dimensions	Passend für Lüfter & Austrittsfilter fits for fans & exit filter	ArtNr	€/Stk. /pc.
230 x 150 x 40	106.5 x 106.5	572-4000000020	128,40
245.5 x 176 x 55	150 x 150	572-4000100020	147,30
330 x 233 x 55	204 x 204	572-4000200020	171,00
390 x 282 x 85	250 x 250	572-4000300020	195,00
480 x 350 x 110	325 x 325	572-4000400020	228,00



Preise gültig ab 01.01.2024 exkl. MwSt., freibleibend, Auftragsrabatt auf Anfrage /

prices are valid from 01.01.2024 excl. VAT, subject to change, discounts upon request

sonst. Konditionen siehe www.gogatec.com/AGB.pdf, techn. Änderungen vorbehalten /

terms & conditions can be found on our website: www.gogatec.com/AGB.pdf; error, technical modifications and variations are reserved

Neuartige Einhand-Montage / new 1-hand mounting

Schraubenlose Installation ohne zus. Befestigungsmaterial / screwless installation without any add. accessories

Vereinfachte Schaltschrankausbrüche / simplified switch cabinet breakouts

Auch für US-amerikanische Schaltschrankabmessungen geeignet / suitable also for US American switch cabinet dimensions

Mit integrierter Kondensatverdunstung / with integrated condensate evaporation

Elektronische Steuerung mit Farbdisplay / electronic control with color display

Optimales Verhältnis zw. Kühlleistung u. Abmessungen / optimal relationship between cooling capacity a. dimensions

Energieeffizient / energy efficient

Betriebstemperaturbereich / operating temperature range: 10°C - +60°C, optional -40 - +60°

Gehäusematerial / Farbe / enclosure material/color: pulverbeschichtetes Stahlblech / powder coated steel sheet, RAL7035

Anschlussart / connection type: Anschlussklemmen / connection clamps

Schutzklasse / protection class: IP55, Typ 12, 3, 3R, NEMA 4

(Edelstahlausführungen / stainless steel versions, IP56, Typ NEMA 4X)

Zertifizierung / certification: CE, cURus, cULus

Auf Anfrage auch mit Metallgitter erhältlich /
metal grid version available on request

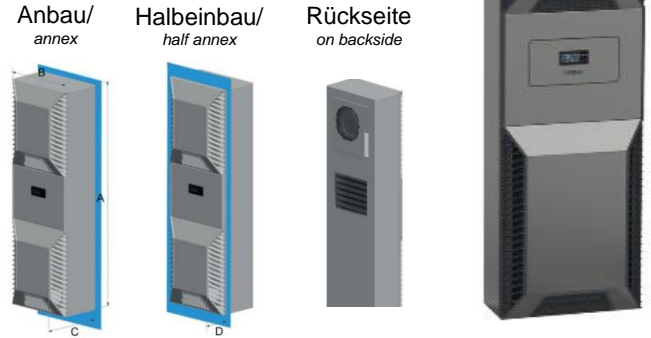

GOGASWITCH SlimLine Pro Schaltschrankkühlgerät / switching cabinet cooling unit

Typ type	Nutzkühlleistung L35L35 L35L50 cooling capacity		Spannung VAC voltage	Luftvolumen / air vol. flow System * freibleisend * system unimpeded		Abmessung außen mm outer dimensions	Nennleist. max. W rated power	Art.Nr. part no.	€ /Stk. /pc.
PKG-8503	350	230	230	130/70	408/180	600x250x135 (45)	300	572-850300001	763,00
			120				300	572-850310001	784,00
PKG-8505	550	375	230	130/70	408/180	370x520x135 (45)	575	572-850500001	a.A.
			120				580	572-850510001	a.A.
PKG-8506	670	435	230	200/122	408/180	600x250x135 (45)	600	572-850600001	952,00
			120				500	572-850610001	1 049,00
PKG-8508	825	820	230	370/350	650/550	950x305x210 (55)	690	572-850800001	1 064,00
			120				700	572-850810001	1 237,00
PKG-8512	1.200	900	400/460	370/350	550/550	950x305x210 (55)	700	572-850820001	1 266,00
			230				1.000	572-851200001	1 181,00
PKG-8512	1.200	900	120	300/350	550/550	950x305x210 (55)	1.050	572-851210001	1 342,00
			400/460				1 200	572-851220001	1 342,00
PKG-8412	1.200	900	230	550/350	850/850	950x305x210 (55)	1.000	572-841200001	1 480,00
			120				1.050	572-841210001	a.A.
PKG-8412	1.200	900	400/460	550/350	850/850	950x305x210 (55)	1 200	572-841220001	1 643,00
			230				1.100	572-851500001	1 508,00
PKG-8515	1.500	1.300	120	550/500	850/850	1.350x395x210 (55)	1.150	572-851510001	1 643,00
			400/460				1 200	572-851520001	1 643,00
PKG-8520	2.000	1.500	230	680/500	1200/850	1.350x395x210 (55)	1.700	572-852000001	1 648,00
			120				1.750	572-852010001	1 782,00
PKG-8520	2.000	1.500	400/460	680/500	1200/850	1.350x395x210 (55)	1 750	572-852020001	1 782,00
			230				1 950	572-852500001	1 872,00
PKG-8525	2 500	2 100	120	680/500	1200/850	1.550x455x270 (70)	2 000	572-852510001	a.A.
			400/460				1 800	572-852520001	2 057,00
PKG-8540	4 000	3 500	230	1000/750	1400/1200	1.550x455x270 (70)	3 400	572-854000001	2 402,00
			400/460				2 430	572-854020001	2 611,00
PKG-8562	6 200	5 400	400/460	1000/750	1400/1200	1.630x455x270 (70)	5 800	572-856220001	a.A.

a. A. = auf Anfrage / upon request

* Umgebung/Schaltschrank / ambient/cabinet

GOGASWITCH Zubehör Luftumlenkhaube / accessories air deflector hood

Material / material: Aluzink / zinc aluminum, 1mm

Lieferumfang / scope of delivery: Luftumlenkhaube, 2 Schrauben / air deflector hood, 2 screw

Für Model type	Abmessung AxBxC außen mm outer dimensions	Art.Nr. part no.	€ /Stk. /pc.
PKG-8503-8506	90x185x65	572-SP-850306-BZ1	17,48
PKG-8508-8512	165x225x65	572-SP-850812-BZ1	26,50
PKG8515-8525	230x295x75	572-SP-851525-BZ1	a.A.
PKG-8540-8560	345x345x115	572-SP-854062-BZ1	71,30

a. A. = auf Anfrage / upon request

Preise gültig ab 01.01.2024 exkl. MwSt., freibleibend, **NETTOPREISE (ausgenommen Luftumlenkhaube)**
prices are valid from 01.01.2024 excl. VAT, subject to change, net prices (except Air deflection hood)

sonst. Konditionen siehe www.gogatec.com/AGB.pdf, techn. Änderungen vorbehalten /

terms & conditions be found on our website: www.gogatec.com/AGB.pdf; error, technical modifications and variations are reserved

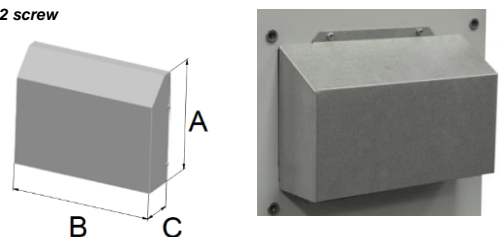

GOGASWITCH SlimLine Pro SS304 Schaltschrankkühlgerät Edelstahl / switching cabinet cooling unit stainless steel

Die Edelstahl-Version / the stainless steel version

Gehäusematerial / enclosure material: Edelstahl / stainless steel
Schutzklasse / protection class: IP56, Typ 12, 3, 3R, NEMA 4X
Zertifizierung / certification: CE, cURus, cULus



Typ type	Nutzkühlleistung L35L35 L35L50 cooling capacity		Spannung VAC voltage	Luftvolumen / air vol. flow System * freiblasend * system unimpeded		Abmessung außen mm outer dimensions	Nennleist max. W rated power	Art.Nr. part no.	€/Stk. /pc.
PKG-8503	350	230	230	130/70	408/180	600x250x135 (45)	300	572-850300S62	a.A.
			120				300	572-850310S62	a.A.
PKG-8505	550	375	230	130/70	408/180	370x520x135 (45)	575	572-850500S62	a.A.
			120				580	572-850510S62	a.A.
PKG-8506	670	435	230	200/122	408/180	600x250x135 (45)	600	572-850600S62	1 064,00
			120				500	572-850610S62	a.A.
PKG-8508	825	820	230	370/350	650/550	950x305x210 (55)	690	572-850800S62	a.A.
			120				700	572-850810S62	a.A.
			400/460				700	572-850820S62	1 446,00
PKG-8512	1.200	900	230	300/350	550/550	950x305x210 (55)	1.000	572-851200S62	1 360,00
			120				1.050	572-851210S62	a.A.
			400/460				1 200	572-851220S62	a.A.
PKG-8412	1.200	900	230	550/350	850/850	950x305x210 (55)	1.000	572-841200S62	a.A.
			120				1.050	572-841210S62	a.A.
			400/460				1 200	572-841220S62	a.A.
PKG-8515	1.500	1.300	230	550/500	850/850	1.350x395x210 (55)	1.100	572-851500S62	a.A.
			120				1.150	572-851510S62	a.A.
			400/460				1 200	572-851520S62	1 875,00
PKG-8520	2.000	1.500	230	680/500	1200/850	1.350x395x210 (55)	1.700	572-852000S62	a.A.
			120				1.750	572-852010S62	a.A.
			400/460				1 750	572-852020S62	2 024,00
PKG-8525	2 500	2 100	230	680/500	1200/850	1.550x455x270 (70)	1 950	572-852500S62	a.A.
			120				2 000	572-852510S62	a.A.
			400/460				1 800	572-852520S62	2 345,00
PKG-8540	4 000	3 500	230	1000/750	1400/1200	1.550x455x270 (70)	3 400	572-854000S62	a.A.
			400/460				2 430	572-854020S62	2 924,00
PKG-8562	6 200	5 400	400/460	1000/750	1400/1200	1.630x455x270 (70)	5 800	572-856200S62	a.A.

a. A. = auf Anfrage / upon request

* Umgebung/Schaltschrank / ambient/cabinet

GOGASWITCH SlimLine VARIO Schaltschrankkühlgerät variabel / switching cabinet cooling unit variable

mit variabler Kühlleistung / with variable cooling capacity

Nutzkühlleistung L35L35 / cooling capacity: 2,55 KW
Kühlleistung geregelt / variable cooling range: 500 – 2.55 KW
Maximale Nennleistung / max. power consumption: 1420 W
Spannung, Frequenz / voltage, frequency: 120 – 230 VAC ~ 50/60 Hz
Max. Nennstrom / max. current: 6,3 A @ 230 V / 12,6 A @ 110 V
Anlaufstrom / starting current: 8 A @ 230 V / 16 A @ 110 V
Schutzklasse / protection class: IP65 Type 12,3,3R, NEMA 4, Edelstahl Version NEMA 4X
Abmessungen / dimensions: 1350 x 395 x 210 (55) mm
Anschlussart / connection: 4-polige Anschlussklemme, 5-polige Signalklemme, 3-poliger Stecker für RS485/
4-pole term. block for power, 5-pole term. block for signals, 3-pole plug for RS485

**Drehzahl geregelter
Luftkompressor /
variable speed air compressor**



Typ type	Material / material		Luftvol.int/ext m³/h air vol. flow int./ext.	Gewicht kg weight	Art.Nr. part no.	€/Stk. /pc.
	Gehäuse housing	Gitter grid				
VKG-8625		Kunststoff / plastic			572-862500001	a.A.
VKG-8625S01	Stahlblech pulver-beschichtet / steel sheet, pulver coated	Stahlblech, pulverb. steel sheet, pulver coated	750 / 450	45	572-8625000S01	a.A.
VKG-8625 S/S 304	Edelstahl / stainless steel				572-862500S62	a.A.

a. A. = auf Anfrage / upon request

Preise gültig ab 01.01.2024 exkl. MwSt., freibleibend, **NETTOPREISE**

prices are valid from 01.01.2024 excl. VAT, subject to change, net prices

sonst. Konditionen siehe www.gogatec.com/AGB.pdf, techn. Änderungen vorbehalten /

terms & conditions can be found on our website: www.gogatec.com/AGB.pdf; error, technical modifications and variations are reserved

GOGASWITCH Kühlgeräte Slim-Line-Serie / cooling unit slim line series

Filterloser Betrieb für raue Umgebungen / filterless for harsh environment
 Gehäusedeckel nur aufgeschnappt / enclosure cover just snapped on
 Reinigung mit Druckluft oder Staubsauger / cleaning w. compr. air or vacuum cleaner
 Maximale Kühlleistung bei minimalem Platzbedarf / maximum cooling performance with minimum space requirement
 Kühlleistung nach DIN 3168 / cooling capacity to DIN 3168
 Zertifiziert nach UL und cUL / certified to UL and cUL



Verdichtart, Kältemittel / compressor, refrigerant: Rollkolbenverdichter, R134a / rotary compressor
 Anschlussart / connection type: Klemmen / clamps
 Schutzart / protection grade: IP 54 / IP 24
 Temperaturbereich / temperature range: +20°C - +50°C (KG-4266 - KG-4269, KG-4280);
 +20°C - +55°C (KG-4282 - KG-4555)

Kühlleistung nach DIN 3168 / cooling capacity to DIN 3168
 Zertifiziert nach UL und cUL / certified to UL and cUL



Das optimierte, weitrippige Alu-Kondensatorprofil in den Geräten bringt zusammen mit den optimierten Luftaus- und einlässen deutlich mehr Kühlleistung und damit ausreichend Sicherheit im industriellen Einsatz. Mit nur 110 mm Tiefe sind die Mini-Slim-Line Geräte für den Ein- und Anbau die derzeit kleinsten Einheiten am Markt. Alle Geräte sind auch in Edelstahl lieferbar. / The optimized, aluminum capacitor profile in the devices brings together with the optimized air outlet and intakes significantly more cooling capacity and thus sufficient security in industrial use. The mini slim-line devices with 110mm depth are currently the smallest units on the market and also available in stainless steel.

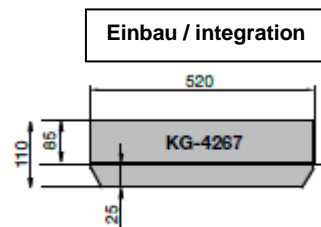
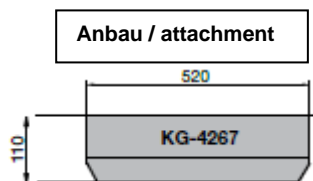
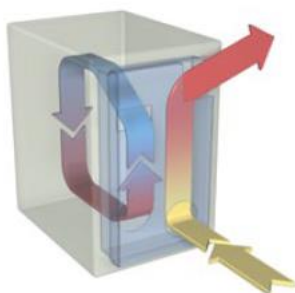

Wartungsfrei durch filterlose Konstruktion / maintenance-free because of the filterless design

Seifert-Steuerungstechnik / Seifert control technic
 Über dieses innovative Steuerungssystem lassen sich bis zu 8 Kühlgeräte vernetzen und koordiniert betreiben. Alle Geräte folgen der höchsten Temperatur in der Schaltschrankreihe Soll- und Alarmtemperatur müssen nur am Mastergerät eingestellt werden. Alle Geräte schalten beim Öffnen einer Schaltschranktür sicher ab. Bei Netzwerkausfall reagiert jedes Gerät autark. / With this innovative control system, 8 cooling units can be hooked up together and operate coordinated. All devices follow the highest temperature in the cabinet series Temperature and alarm temperature must be set only on the master device. All devices switch off safe when opening a cabinet door. If the network fails every device reacts autonomously.

Neben vereinfachter Installation verfügt die Flexmaster-Steuerung über umfangreiche Protokollfunktionen: So werden Betriebsstunden und die Anzahl der Kompressor-Schaltzyklen über die gesamte Lebensdauer erfasst. Die gemessene Höchsttemperatur und eventuell auftretende Störungen bleiben 480 Stunden gespeichert und sind über eine Seifert-Software auf dem PC oder Notebook auslesbar. Das ermöglicht eine transparente Analyse. / In addition to simplified installation, the Flex master controller has extensive Protocol functions: Operating hours and the number of compressor cycles are detected over the entire lifetime. The measured maximum temperature and possibly occurring disorders remain 480 hours saved and are available in the Seifert Software on your PC or notebook. This allows for a transparent analysis.



Sehr kompakt /
extreme compact

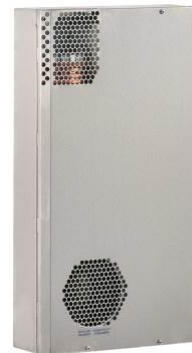

**GOGASWITCH KG Kühlgeräte Slim-Line-Serie Wandmontage /
cooling unit slim line series wall mounting**

Typ <i>type</i>	Kühlleistung L35/L35 <i>cooling capacity</i>	Maße HxBxT mm <i>dimensions</i>	Nennspannung VAC <i>nominal voltage</i>	Gehäuse <i>enclosure</i>	ArtNr	€/Stk. <i>/pc.</i>
KG-4266	320 W	520x270x110	230 VAC	Stahlblech / sheet steel	572-4266001	774,00
				Edelstahl / stainless steel	572-4266002	832,00
KG-4267	400 W	340x520x110 quer / cross	230 VAC	Stahlblech / sheet steel	572-4267001	801,00
				Edelstahl / stainless steel	572-4267002	873,00
KG-4268	400 W	520x320x110	230 VAC	Stahlblech / sheet steel	572-4268001	a.A.
				Edelstahl / stainless steel	572-4268002	a.A.
KG-4269	500 W	600x320x110	230 VAC	Stahlblech / sheet steel	572-4269001	816,00
				Edelstahl / stainless steel	572-4269002	873,00
KG-4270	600 W	810x395x145	230 VAC	Stahlblech / sheet steel	572-4270001	1 164,00
				Edelstahl / stainless steel	572-4270002	a.A.
KG-4271	820 W	980x395x145	230 VAC	Stahlblech / sheet steel	572-4271001	1 276,00
				Edelstahl / stainless steel	572-4271002	1 540,00
KG-4272	1100 W	1250x395x145	230 VAC	Stahlblech / sheet steel	572-4272001	1 480,00
				Edelstahl / stainless steel	572-4272002	1 790,00
			3x400 VAC	Stahlblech / sheet steel	572-42722001	1 641,00
KG-4274	1500 W	1550x395x145	230 VAC	Stahlblech / sheet steel	572-4274001	1 665,00
				Edelstahl / stainless steel	572-4274002	2 019,00
			3x400 VAC	Stahlblech / sheet steel	572-42742001	1 736,00

a. A. = auf Anfrage / upon request

**GOGASWITCH KG Kühlgeräte Slim-Line-Serie Dachmontage /
cooling unit slim line series roof assembly**



Typ <i>type</i>	Kühlleistung L35/L35 <i>cooling capacity</i>	Maße HxBxT mm <i>dimensions HxWxD</i>	Nennspannung VAC <i>nominal voltage</i>	Gehäuse <i>enclosure</i>	ArtNr	€/Stk. <i>/pc.</i>
KG-4482	450 W	230x330x430	120 VAC	Stahlblech pulverbesch. / powder coated steel sh.	572-44821001	a.A.
				Edelstahl / stainless steel	572-4482102	a.A.
			230 VAC	Stahlblech pulverbesch. / powder coated steel sh.	572-44820001	1 078,00
				Edelstahl / stainless steel	572-4482002	1 133,00
KG-4555	1100 W	400x600x400	120 VAC	Stahlblech pulverbesch. / powder coated steel sh.	572-45551001	a.A.
				Edelstahl / stainless steel	572-4555102	a.A.
			230 VAC	Stahlblech pulverbesch. / powder coated steel sh.	572-45550001	1 558,00
				Edelstahl / stainless steel	572-4555002	a.A.
			400 VAC	Stahlblech pulverbesch. / powder coated steel sh.	572-45552001	1 685,00
				Edelstahl / stainless steel	572-4555202	a.A.
KG-4515	1500 W	410x600x400	230 VAC	Stahlblech pulverbesch. / powder coated steel sh.	572-45150001	1 649,00
				Edelstahl / stainless steel	572-4515002	a.A.
			400 VAC	Stahlblech pulverbesch. / powder coated steel sh.	572-45152001	a.A.
				Edelstahl	572-4515202	a.A.
KG-4520	2000 W	410x600x400	230 VAC	Stahlblech pulverbesch. / powder coated steel sh.	572-45200001	a.A.
				Edelstahl / stainless steel	572-4520002	a.A.
			400 VAC	Stahlblech pulverbesch. / powder coated steel sh.	572-45202001	a.A.
				Edelstahl / stainless steel	572-4520202	a.A.

a. A. = auf Anfrage / upon request

Preise gültig ab 01.01.2024 exkl. MwSt., freibleibend, Auftragsrabatt auf Anfrage, **NETTOPREISE**

prices are valid from 01.01.2024 excl. VAT, subject to change, discount upon request, **NET PRICES**

sonst. Konditionen siehe www.gogatec.com/AGB.pdf, techn. Änderungen vorbehalten /

terms & conditions can be found on our website: www.gogatec.com/AGB.pdf; error, technical modifications and variations are reserved

GOGASWITCH KG Kennlinien für Slim-Line-Serie / characteristic curve for slim-line series

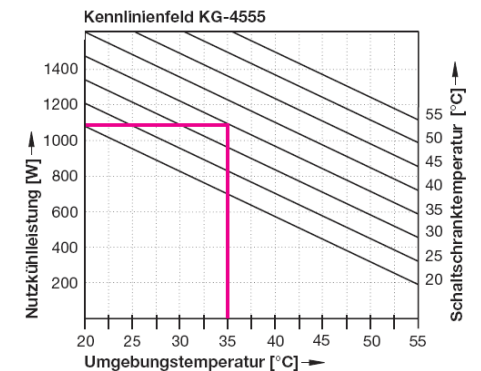
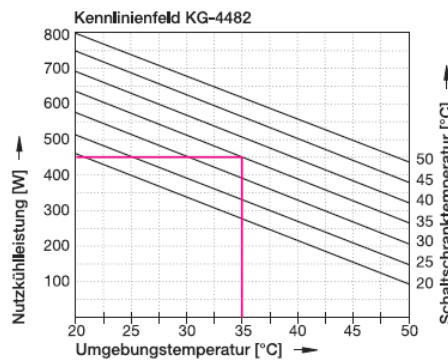
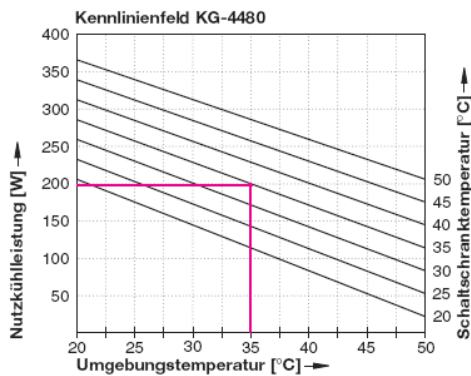
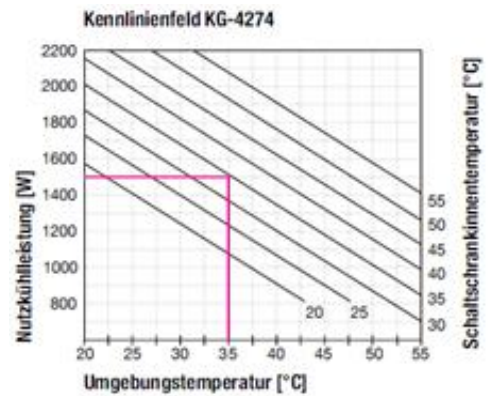
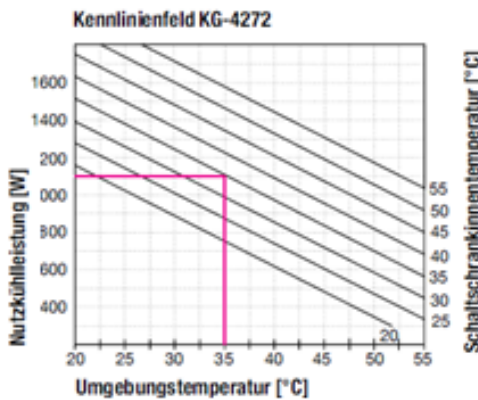
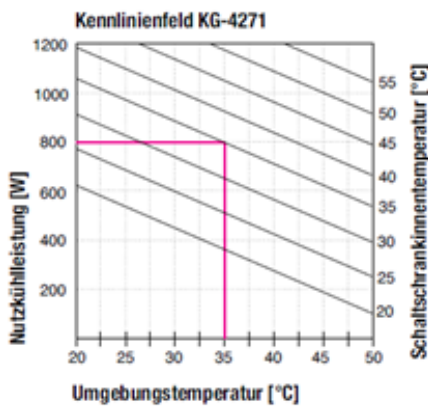
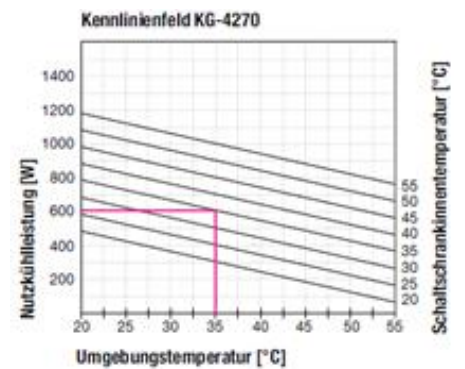
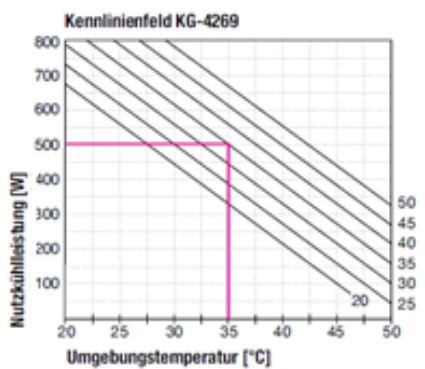
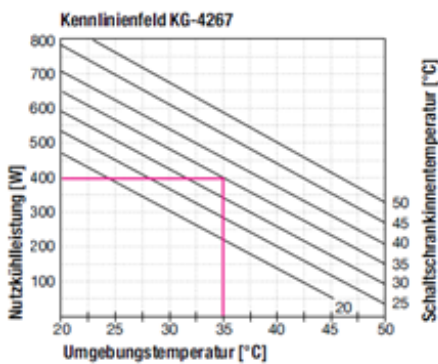
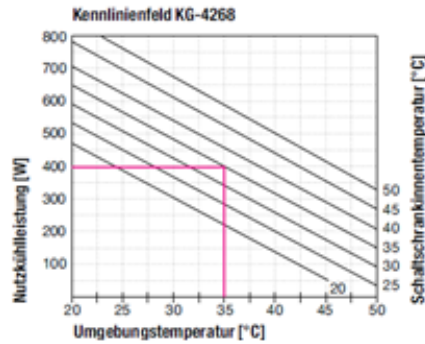
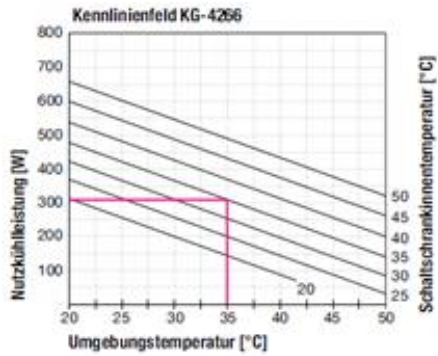

Die ultrakompakten und leichten CoolMatch Schaltschrankkühlgeräte wurden speziell für den Einsatz an kleinen Schaltschränken mit limitierter Montagefläche für den An-/ bzw. Halbeinbau in Bedienpulte entwickelt. Sie können sowohl in Indoor als auch Outdoor Anwendungen eingesetzt werden. /

The ultra compact and lightweight CoolMatch enclosure cooling units have been specifically designed for use in small enclosures with limited mounting area for the on or semi-recessed in control panels. They can be used in both indoor and outdoor applications.

Der kompakte Kältekompressor lässt sich über eine Steuerung drehzahlvariabel auf die jeweils geforderte Kühlleistung einstellen und verbraucht somit immer nur die Strommenge, die für die Entwärmung der aktuellen Verlustleistung benötigt wird. /

The compact refrigeration compressor can be adjusted via a control variable speed on the respectively required cooling capacity and hence always consumes only the amount of electricity that is required for the heat dissipation of the current dissipation.

Material / material: Stahlblech pulverbeschichtet

Farben / colours: RAL7035

Schutzart / protection grade: extern IP22; intern IP54

Temperaturbereich / temperature range: +10°C - +55°C

Zulassung / approval: CE, RoHS

KG 2002



KG 2025



GOGASWITCH CoolMatch Kühler m. variabl. Kühlleistung / fans with variable cooling capacity

Typ	Spannung V	Montageart	Kühlleistung, W		Luftförderung m³/h		Außenabm. mm	Ausschnitt mm	ArtNr	€/Stk.
			L35L35	L35L50	Umgebung	Schaltschrank				
type	voltage	mounting	cooling capacity		ambient	cabinet	dimensions	mounting cutout		/pc.
KG 2002	24 DC	Anbau	520	380	280	190	260x203,2x220	238x179,2	572-42660001	774,00
KG 2025	24 DC	An-/Einbau	120 - 480	275	315	190	310x475x98	142,5x440	572-4266002	832,00

**Exakte Temperatureinstellung
± 1°C (z.B.: für Messstationen) /
exact temperature adjustment ± 1°C
(e.g. for measuring stations)**

Preise gültig ab 01.01.2024 exkl. MwSt., freibleibend, Auftragsrabatt auf Anfrage, **NETTOPREISE**

prices are valid from 01.01.2024 excl. VAT, subject to change, discount upon request, **NET PRICES**

sonst. Konditionen siehe www.gogatec.com/AGB.pdf, techn. Änderungen vorbehalten /

terms & conditions can be found on our website: www.gogatec.com/AGB.pdf; error, technical modifications and variations are reserved

Mit integriertem Kondensatverdampfer / with integrated condensate evaporator
Bei dem Gerät ohne Verdampfer ist nun ein Kondensatablauf-Kit dabei
/ the unit without evaporator now comes with a condensate drain kit
Kühlleistung nach DIN 3168 / cooling power according to DIN 316
Zertifiziert nach UL und cUL / certified to UL an cUL

Preiswert /
low cost



Aufgrund langjähriger Erfahrung in der Entwicklung und Produktion von Schaltschrank-Kühlgeräten des Herstellers ist die ECO-Serie höchst effizient und besitzt quer durch alle Modelle hervorragende COP-Werte. Das integrierte blaue Display zeigt sowohl die Temperatur als auch den Betriebsstatus an und kann jederzeit leicht über ein TouchPad neu eingestellt bzw. programmiert werden. Alle Geräte sind auf Anfrage auch mit Außenteilen in Edelstahl lieferbar und in Outdoor-Versionen mit Schutzart IP55. / Many years of experience in the development and production of enclosure cooling units the manufacturer's ECO Series is highly efficient and has across all models outstanding COPs. The integrated blue display shows both the temperature and the operating status and can be easily adjusted or reprogrammed at any time on a touch pad. All units are also available with external parts in stainless steel and in outdoor versions IP55.

Bauart / design: Anbau / attachment
Verdichterart / type of compressor: Hubkolbenkompressor / reciprocating compressor
Kühlmittel / coolant: R134a
Bedienung/ operation: Touchpad auf Frontseite / touch pad frontside
Gehäuse / enclosure: Stahlblech, pulverbeschichtet / powder-coated sheet steel
Farbe / color: Lichtgrau / lightgrey RAL 7035
Schutzart / protection grade: Schrankkreislauf / cabinet cycle: IP54;
Umgebungskreislauf / surrounding cycle: IP24
Temperaturbereich / temperature range: +10 °C - +55 °C
Zertifizierung / certification: CE, cURus, cULus
Montageart / montage type: Wandan- und Halbeinbau / wall and semi mounting
Luftvolumenstrom / air flow volume: Umgebungskreislauf / ambient air circuit: 90 / 250 m³/h
Schrankkreislauf / cabinet air circuit: 115 / 136 m³/h



**GOGASWITCH ECO Kühlgeräte Wandmontage /
cooling unit ECO wall mounting**

Typ type	Kühlleistung L35/L35 cooling capacity	Maße mm dimensions	Nennspannung VAC nominal voltage	Gewicht kg weight	Innen / Außen m³/h inside / outside	ArtNr	€ /Stk. /pc.
EKG-4304	320 W	500x280x200	230 120*	18,0 18,0	117/90	572-43040001 572-43043001	623,00 a.A.
EKG-4305	550 W	650x315x360	230 120/400/460	27,7 33,7	117/475	572-43050001 572-43053001	683,00 a.A.
EKG-4308	750 W	650x315x260	230 120	27,7 33,7	117/475	572-43080001 572-43083001	720,00 a.A.
EKG-4310	1.000 W	650x315x260	230 120	30,0 36,0	298/446	572-43100001 572-43103001	883,00 a.A.
EKG-4315	1.500 W	980x395x260	230 120	39,7 47,7	470/595	572-43150001 572-43153001	1 062,00 a.A.
EKG-4320	2.000 W	980x395x260	230 2x 400	44,2 57,0	470/650	572-43200001 572-43202001	1 204,00 1 490,00
EKG-4325	2.500 W	1230x500x340	230 3x 400	57,0 57,0	550/750	572-43250001 572-43252001	1 500,00 1 765,00
EKG-4330	3.000 W	1230x500x340	230 3x 400	67,5 70,0	860/700	572-43300001 572-43302001	1 716,00 1 903,00
EKG-4340	4.000W	1230x500x340	230 3x 400	69,0 75,0	860/1050	572-43400001 572-43402001	1 872,00 2 137,00

a. A. = auf Anfrage / upon request

* Version für 120/400/460 mit externem Ringkerntrafo / version for 120/400/460 with external toroidal transformer

Preise gültig ab 01.01.2024 exkl. MwSt., freibleibend, Auftragsrabatt auf Anfrage, **NETTOPREISE**
prices are valid from 01.01.2024 excl. VAT, subject to change, discount upon request, **NET PRICES**
sonst. Konditionen siehe www.gogatec.com/AGB.pdf, techn. Änderungen vorbehalten /
terms & conditions can be found on our website: www.gogatec.com/AGB.pdf; error, technical modifications and variations are reserved



Befestigungsposition 1: Aluminium Netz
Befestigungsposition 2: Synthetik Filtermatten



Mounting option 1: Aluminium net
Mounting option 2: synthetic filter mat

GOGASWITCH MF Metallfilter / metal filter

Werden am besten in fettiger und öliger Umgebung eingesetzt, sind aber weniger effektiv als Synthetik Filtermatten. /
Best be used in greasy and oily environment, but are less effective than synthetic filter mats.

Für Typ for type	VPE Stk. PU	ArtNr	€ /Stk. /pc.
EKG-4304 / EKG-4305 / EKG-4308 / EKG-4310		572-SP43040001BF1	52,40
EKG-4315 / EKG-4320	1	572-SP43150001BF1	61,60
EKG-4325 / EKG-4330 / EKG-4340		572-SP43250001BF1	70,40

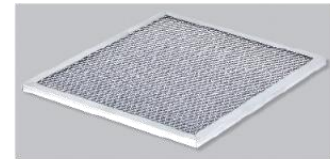

Washbares Aluminium Netz
wash-able aluminium net

GOGASWITCH SFM synthetic Filtermatten / synthetic filter mats

Bestehen aus thermisch verschweißten polyolefine Fasern und eignen sich besonders für sandhaltige und staubige Umgebungen /
Consist of thermally welded polyolefins fibers and are particularly for sandy and dusty environments.
Feuerschutzklasse F1(DIN53483), UL zertifiziert, wasch- und wiederverwendbar /
fire class F1 (DIN53483), UL certified, washable and reusable

Für Typ for type	VPE Stk. PU	ArtNr	€ /Stk. /pc.
EKG-4304 / EKG-4305 / EKG-4308 / EKG-4310		572-SP43040001O1	20,58
EKG-4315 / EKG-4320	5	572-SP43150001O1	20,58
EKG-4325 / EKG-4330 / EKG-4340		572-SP43250001O1	22,39



Synthetik Filtermatten
synthetic filter mats

GOGASWITCH FH Filterhalter / filter holder

Bei Kauf gibt es eine passende Synthetik Filtermatte kostenlos dazu. /
If you buy a filter holder – you get one synthetic filter mat for free.

Für Typ for type	VPE Stk. PU	ArtNr	€ /Stk. /pc.
EKG-4304 / EKG-4305 / EKG-4308 / EKG-4310		572-SP43040001BG1	39,18
EKG-4315 / EKG-4320	1	572-SP43150001BG1	59,80
EKG-4325 / EKG-4330 / EKG-4340		572-SP43250001BG1	66,60



Filterhalter
filter holder

Preise gültig ab 01.01.2024 exkl. MwSt., freibleibend, Auftragsrabatt auf Anfrage, **NETTOPREISE**
prices are valid from 01.01.2024 excl. VAT, subject to change, discount upon request, **NET PRICES**
sonst. Konditionen siehe www.gogatec.com/AGB.pdf, techn. Änderungen vorbehalten /
terms & conditions can be found on our website: www.gogatec.com/AGB.pdf; error, technical modifications and variations are reserved

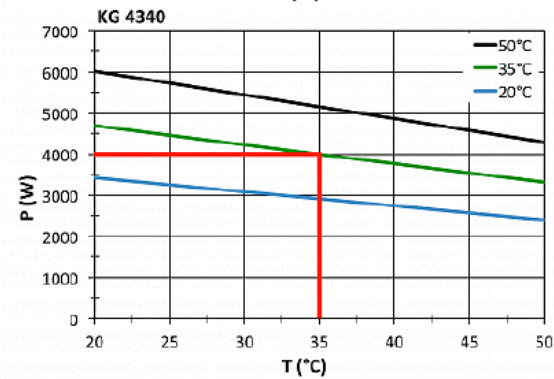
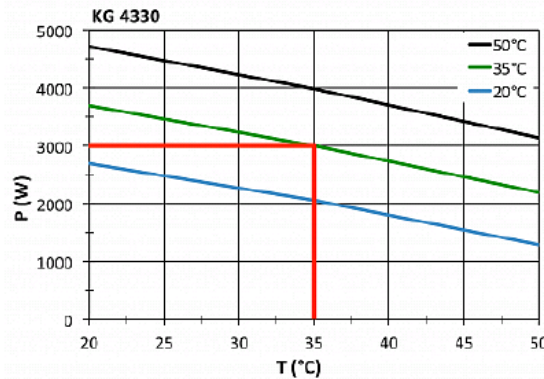
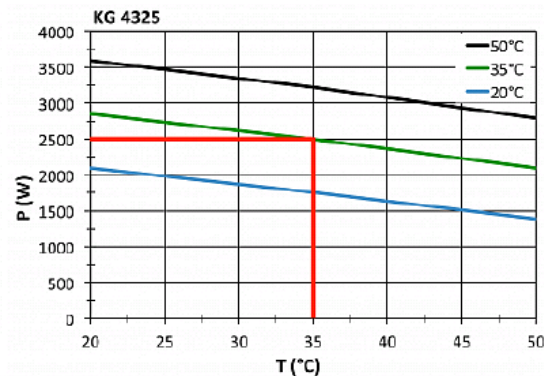
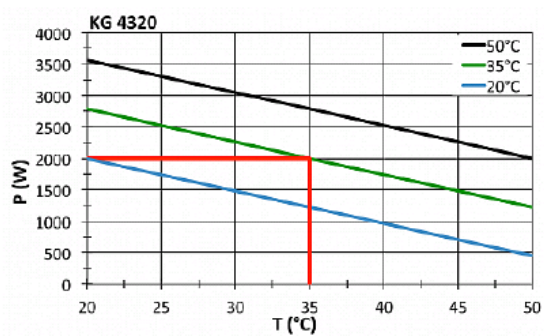
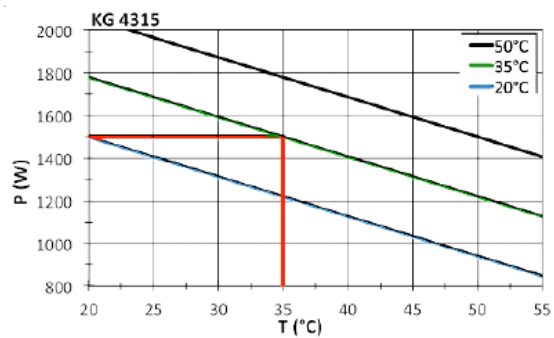
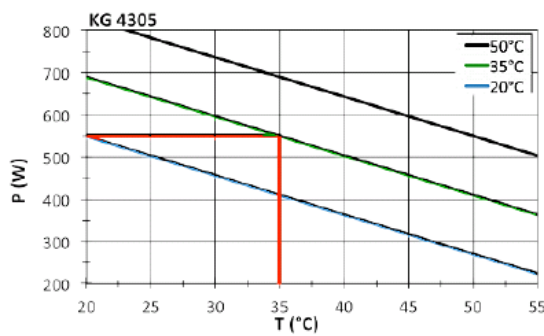
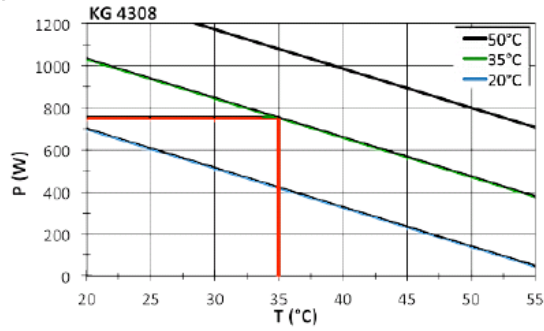
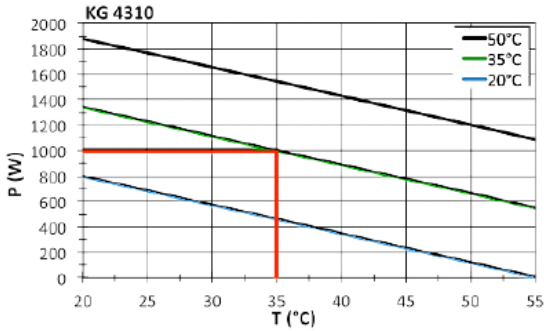
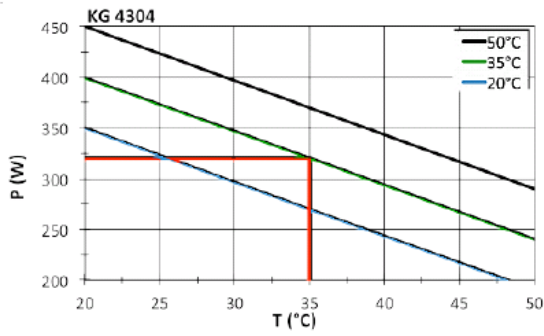

GOGASWITCH OUTDOOR Schaltschrankkühlgerät bis 1500 W /
switching cabinet cooling unit up to 1500W

Für die meisten Outdoor-Applikationen auch ohne Filter geeignet / suitable for most of the outdoor applications even without a filter

Einstellbare elektronische Steuerung mit Display (Rückseite) / adjustable electronic control with display (back side)

Standardmäßige Schaltschrankheizung, Aluminium Filter und Kondensatverdunstung /
 standard switching cabinet heater, aluminium filter and condensate evaporation

Praktisch wartungsfrei / virtually maintenance-free

Befestigungsmaterial, Lochbildschablone und Kondensatablauf-Kit im Lieferumfang enthalten /
 Fixing material, hole pattern template and condensate drain kit included

Auch mit 120 V lieferbar! /
also available with 120 V!

Betriebstemperaturbereich / operating temperature range: -20°C - +55°C

Kompressor Typ / compressor type: Hubkolbenkompressor / reciprocating compressor

Einstellbereich / adjustment range: +20°C - +55°C (kühlen / cooling); -40°C - +20°C (heizen / heating)

Montageart / mounting: Anbau / mounting

Gehäusematerial/Farbe / enclosure material/color: Stahlblech, pulverbeschichtet RAL 7035 oder Edelstahl 304(V2A) / 316(V4A) / steel sheet, powder coated RAL7035 or stainless steel 304(V2A) / 316(V4A)

Anschlussart / connection type: Anschlussklemmen / connection clamps

Schutzklasse / protection class: IP56, Typ 12, 3, 3R, 4, NEMA 4X

Zertifizierung / certification: CE, RoHs,cULus, cURus

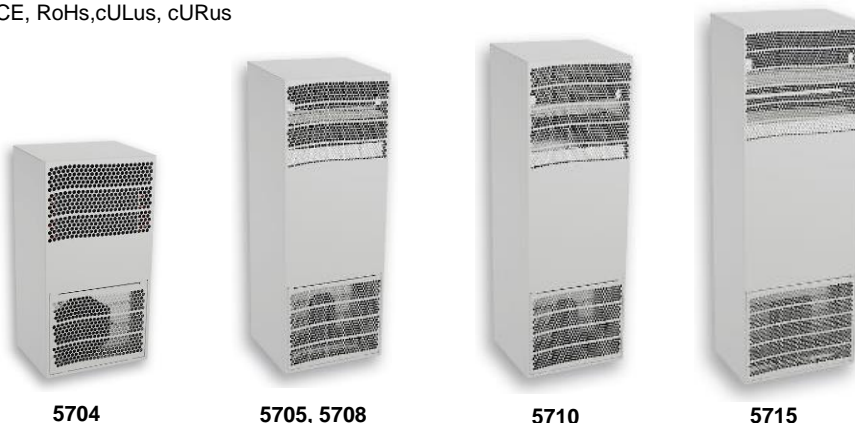

Technische Daten / technical data:

Typ	Nutzkühlleistung		Spannung	Heizleistung	Luftvol. ext./int.	Abmessung	Nennleist.	max. Nenn-/Anlaufstrom
	L35L35	L35L50						
type	cooling capacity		voltage	heat. capacity	air vol. flow int./ext.	outer dimensions	rated power	rated/starting current
5704	290	250	230	150	85/85	480x250x190	325	1,3/5
5705	550	445	230	400	315/165	830x304x270	575	2,5/10
	550	445	400					1,4/5
5708	750	650	230	400	315/165	830x304x270	495	3,3/10
	750	650	400					1,6/6
5710	1.000	660	230	400	320/375	900x304x270	770	4/16
	1.000	660	400					2,5/9,2
5715	1.500	1.250	230	1.000	655/400	1.150x395x270	1.300	6,8/16
	1.500	1.250	400					3,4/8

Typ	ArtNr		€	ArtNr		€	ArtNr		€
	Stahlblech+Heiz.	/Stk.		Edelst.304-V2A+Heiz.	/Stk.		Edelst.316-V4A+Heiz.	/Stk.	
type	sheet steel	/pc.		stainless steel case	/pc.		stainless steel case	/pc.	
5704-230	572-570401201	856,00		572-57040182	970,00		572-57040184	1 115,00	
5705-230	572-570501201	955,00		572-57050182	1 331,00		572-57050184	1 671,00	
5705-400	572-570521201	1 067,00		572-57052182	1 444,00		572-57052184	1 792,00	
5708-230	572-570801201	987,00		572-57080182	1 364,00		572-57080184	1 704,00	
5708-400	572-570821201	1 097,00		572-57082182	1 475,00		572-57082184	1 823,00	
5710-230	572-571001201	1 150,00		572-57100182	1 568,00		572-57100184	1 974,00	
5710-400	572-571021201	1 240,00		572-57102182	1 658,00		572-57102184	2 071,00	
5715-230	572-571501201	1 296,00		572-57150182	1 757,00		572-57150184	2 229,00	
5715-400	572-571521201	1 451,00		572-57152182	1 908,00		572-57152184	2 392,00	

Preise gültig ab 01.01.2024 exkl. MwSt., freibleibend, **NETTOPREISE** /

prices are valid from 01.01.2024 excl. VAT, subject to change, **NET PRICES**

sonst. Konditionen siehe www.gogatec.com/AGB.pdf, techn. Änderungen vorbehalten /

terms & conditions can be found on our website: www.gogatec.com/AGB.pdf; error, technical modifications and variations are reserved

GOGASWITCH OUTDOOR Schaltschrankkühlgerät bis 4000W /
switching cabinet cooling unit up to 4000W

Für die meisten Outdoor-Applikationen auch ohne Filter geeignet / *suitable for most of the outdoor applications even without a filter*

Einstellbare elektronische Steuerung mit Display (Rückseite) / *adjustable electronic control with display (back side)*

Standardmäßige Schaltschrankheizung, Aluminium Filter und Kondensatverdunstung /
standard switching cabinet heater, aluminium filter and condensate evaporation

Praktisch wartungsfrei / *virtually maintenance-free*

Befestigungsmaterial, Lochbildschablone und Kondensatablauf-Kit im Lieferumfang enthalten /
Fixing material, hole pattern template and condensate drain kit included

Auch mit 120 V lieferbar! /
also available with 120 V!

Betriebstemperaturbereich / *operating temperature range: -20°C - +55°C*

Kompressor Typ / *compressor type: Hubkolbenkompressor / reciprocating compressor*

Einstellbereich / *adjustment range: +20°C - +55°C (kühlen / cooling); -40°C - +20°C (heizen / heating)*

Montageart / *mounting: Anbau / mounting*

Gehäusematerial/Farbe / *enclosure material/color: Stahlblech, pulverbeschichtet RAL 7035 oder Edelstahl 304(V2A) / 316(V4A) / steel sheet, powder coated RAL7035 or stainless steel 304(V2A) / 316(V4A)*

Anschlussart / *connection type: Anschlussklemmen / connection clamps*

Schutzklasse / *protection class: IP56, Typ 12, 3, 3R, 4, NEMA 4X*

Zertifizierung / *certification: CE, RoHS, cULus, cURus*



Technische Daten / technical data:

Typ	Nutzkühlleistung		Spannung	Heizleistung	Luftvol. ext./int.	Abmessung	Nennleist.	max. Nenn-/Anlaufstrom
	L35L35	L35L50						
type	cooling capacity		voltage	heat. capacity	air vol. flow int./ext.	outer dimensions	rated power	rated/starting current
5720	2.000	1.600	230	1.000	655/400	1.150x395x270	1.650	7,9/16
			400				1.580	3,2/8.5
5731	3.000	2.380	230	1.500	765/950	1.550x457x355	1.650	9,9/30
			400				1.660	2,1/7,6
5741	4.000	3.180	230	2.000	990/950	1.550x457x355	2.400	8,9/50
			400				3.300	5/8,2

Typ	ArtNr		€	ArtNr		€	ArtNr		€
	Stahlblech+Heiz.	/Stk.		Edelst.304-V2A+Heiz.	/Stk.		Edelst.316-V4A+Heiz.	/Stk.	
type	sheet steel	/pc.		stainless steel case	/pc.		stainless steel case	/pc.	
5720-230	572-572001201	1	619,00	572-57200182	2	075,00	572-57200184	2	568,00
5720-400	572-572021201	1	815,00	572-57202182	2	274,00	572-57202184	2	819,00
5731-230	572-573101201	2	192,00	572-57310182	2	801,00	572-57310184	3	448,00
5731-400	572-573121201	2	422,00	572-57312182	3	033,00	572-57312184	3	694,00
5741-230	572-574101201	2	356,00	572-57410182	3	071,00	572-57410184	3	625,00
5741-400	572-574121201	2	667,00	572-57412182	3	380,00	572-57412184	3	956,00

Preise gültig ab 01.01.2024 exkl. MwSt., freibleibend, **NETTOPREISE** /

prices are valid from 01.01.2024 excl. VAT, subject to change, NET PRICES

sonst. Konditionen siehe www.gogatec.com/AGB.pdf, techn. Änderungen vorbehalten /

terms & conditions can be found on our website: www.gogatec.com/AGB.pdf; error, technical modifications and variations are reserved

Zur Kühlung von kleinen Schaltschränken und Bedingehäusen mit Industrie-PCs, Flachmonitoren usw. /
For cooling small enclosures and command panels with industrial PCs, flat screen monitors, etc.

Der Peltier-Effekt ist ein thermoelektrischer Vorgang, der nach dem französischen Physiker Peltier benannt ist. Peltier-Elemente erzeugen auf einer Seite Kälte und auf der anderen Seite Wärme. Mit beidseitigen Ventilatoren werden diese Temperaturzustände weitergeleitet. /

The Peltier effect is a thermoelectric process named after the French physicist Peltier. Peltier elements produce heat on one side and coldness on the other side. On both sides the temperature is forwarded by fans.

Keine Luftzirkulation zwischen Innen und Außen, daher staubfreie Kühlung, /
No air circulation between inside and outside -> dust-free cooling.

Kein flüssiges Kältemittel, daher beliebige Einbaulage (ausgenommen Dachmontage!). /
No liquid refrigerant, so any mounting-position possible. (except roof mounting)

Geeignet für extreme Umwelteinflüsse (staub- sowie ölhaltige Bedingungen) /
Suitable for extreme environmental influences (dust and oil-bearing conditions)

Keine Probleme beim Transport der Anlage. / No problems during transport.

Vibrationsfreier Betrieb (Kein Kompressor)! / Vibration-free operation (no compressor)!

Hohe Energieeffizienz, umweltfreundlich. / High energy efficiency, environmentally friendly.

IP 66

Kühlleistungen / cooling capacity: 30, 50, 100, 150, 200, 250, 400 und 800 W

AC sowie DC Modelle verfügbar / AC or DC versions available

Für Indoor und Outdoor Anwendungen geeignet / suitable for indoor and outdoor applications

Erfüllen NEMA 4X Anforderungen / fulfill NEMA 4X requirements

IP-Schutzklasse nach außen IP66 / IP protection class to the outside IP66

Praktisch wartungsfrei / practically maintenance-free

CE RoHS COMPLIANT cULUS
NEMA 4X

Betriebstemperatur / operating temperature: -20°C - +65°C

Anschlussart / connection version: Anschlussklemmen / connection terminals

Gehäusematerial / enclosure material: Edelstahl AISI 304 (V2A) oder 316(V4A) / stainless steel AISI304 (V2A) or 316(V4A)

Normen / standards: IEC/TC 62610-1 & IEC/TC 62610-3

Schutzart Schrankkreislauf / protection grade cabinet circle: IP66 nach / acc. to IEC 60 529

Zertifizierung / certification: CE, RoHS, 24-48V DC - Version: CE, RoHS, cURus



TG 3030 - 6105



TG 3152 - 6205



TG 6255 - 6805

GOGASWITCH TG Solitherm Peltier-Kühlgeräte Halbeinbau / peltier cooling units

Passender Aufbaurahmen siehe GOGASWITCH AR / suitable frame for external installation see GOGASWITCH AR

Typ	Kühlleist. W	Abmessungen	Spannung	Einstellb.	Luftvol. m³/h	Nennstrom	Nennl.	Gewicht	Art.Nr.	€	Art.Nr.	€
type	cool. cap.	dimensions	voltage	adj. range	air vol. amb./encl.	nom. current	nom. power	weight	AISI304	/Stk.	AISI316	/Stk.
		mm	V	°C	Umgeb./Schrank	A	W	kg	part no.	/pc.	part no.	/pc.
TG 3030	30	110x154x129	12 DC	n.a.	39/20	2,8	34	1,8	572-3030303	302,00	572-30303034	a.A.
TG 3050	50	206x154x135	24 DC	n.a.	64/23	2,4	58	3,3	572-3050303	344,00	572-30503034	a.A.
TG 3102	100	200x304x138	24 DC	n.a.	128/46	4,8	115	5,9	572-3102303	632,00	572-31023034	a.A.
TG 6105	100	280x350x140	120-230 AC	+20 - +50	128/46	0,5@230V	126	9,4	572-6105303	834,00	572-61053034	975,00
TG 3152	150	400x180x171	24 DC	n.a.	120/60	7	170	9	572-3152303	864,00	572-31523034	a.A.
TG 6155	150	500x300x194	120-230 AC	+20 - +50	120/60	0,7@230V	170	16,2	572-6155303	1 321,00	572-61553034	a.A.
TG 3200	200	400x180x171	24 DC	n.a.	120/120	10,8	260	10	572-3200303	964,00	572-32003034	985,00
TG 6205	200	500x300x194	120-230 AC	+20 - +50	120/120	1@230V	230	17,2	572-6205303	1 617,00	572-62053034	a.A.
TG 3250	250	400x180x171	24DC	+20 - +50	120/120	16,7	400	10	572-3250303	a.A.	572-32503034	a.A.
TG 3200	250	400x180x171	48DC	+20 - +50	120/120	6	400	10	572-3200308	958,00	572-32003084	a.A.
TG 6405	400	600x432x202	120-230 AC	+20 - +50	240/240	2@230V	460	34	572-6405303	2 913,00	572-64053034	a.A.
TG 6805	800	972x514x200	120-230 AC	+20 - +50	480/480	4@230V	930	66	572-6805303	4 939,00	572-68053034	a.A.

a. A. = auf Anfrage / upon request

Preise gültig ab 01.01.2024 exkl. MwSt., freibleibend, Auftragsrabatt auf Anfrage, **NETTOPREISE**

prices are valid from 01.01.2024 excl. VAT, subject to change, discount upon request, **NET PRICES**

sonst. Konditionen siehe www.gogatec.com/AGB.pdf, techn. Änderungen vorbehalten /

terms & conditions can be found on our website: www.gogatec.com/AGB.pdf; error, technical modifications and variations are reserved

**GOGASWITCH TG Solitherm Peltier-Kühlgeräte im Aufbaugehäuse /
peltier cooling units in built-on enclosures**



Durch das Aufbaugehäuse wird kein Platz im Inneren des Gehäuses benötigt. Es ist daher besonders für die NACHRÜSTUNG einer Kühlung an bestehenden Anlagen geeignet. Das Aufbaugehäuse wird vormontiert und vollisoliert mit dem Mini-Kühlgerät geliefert. /
Because of the built-on enclosures there is no room required inside the case. Therefor it is particularly suitable for cooling UPGRADES suited to existing systems. The built-on enclosure will be delivered assembled and fully insulated with a mini-refrigerator.



Typ type	Kühlleist. W cooling cap.	Abmessung. mm dimensions	Spannung V voltage	Einstellb. °C adj. range	Luftvol. m³/h Umgeb./Schrank air volume amb./encl.	Nennstrom A nominal current	Nennleistung W nominal power	Gewicht kg weight	Art.Nr. AIS1304 part no.	€/Stk. /pc.	Art.Nr. AIS1316 part no.	€/Stk. /pc.
TG 3030-F	30	212x158x131	12 DC	n.a.	39/20	2,8	34	2,6	572-3030305	349,00	572-30303054	a.A.
TG 3050-F	50	302x158x137	24 DC	n.a.	64/23	2,4	58	3,9	572-3050305	454,00	572-30503054	a.A.
TG 3102-F	100	302x306x140	24 DC	n.a.	128/46	4,8	115	7,4	572-3102305	686,00	572-31023054	a.A.
TG 6105-F	100	280x350x148	120-230 AC	+20 - +50	128/46	0,5@230V	126	11	572-6105306	916,00	572-61053064	a.A.
TG 3152-F	150	500x188x174	24 DC	n.a.	120/60	7	170	12,7	572-3152305	913,00	572-31523054	a.A.
TG 6155-F	150	500x300x200	120-230 AC	+20 - +50	120/60	0,7@230V	170	19	572-6155305	1 406,00	572-61553054	a.A.
TG 3200-F	200	500x188x174	24 DC	n.a.	120/120	10,8	260	13,7	572-3200305	1 151,00	572-32003054	a.A.
TG 6205-F	200	500x330x181	120-230 AC	+20 - +50	120/120	1@230V	230	17,2	572-6205325	1 752,00	572-62053054	a.A.
TG 3250-F	250	500x188x174	24DC	+20 - +50	120/120	16,7	400	13,7	572-3250305	1 121,00	572-32503054	a.A.
TG 3200-F	250	500x188x174	48DC	+20 - +50	120/120	6	400	13,7	572-3200310	1 048,00	572-32003104	a.A.
TG 6405-F	400	600x432x208	120-230 AC	+20 - +50	240/240	2@230V	460	37	572-6405305	3 021,00	572-64053054	a.A.
TG 6805-F	800	972x514x208	120-230 AC	+20 - +50	480/480	4@230V	930	70	572-6805305	5 192,00	572-68053054	a.A.

a. A. = auf Anfrage / upon request



Peltier-Kühler (DC Modelle) verpolbar für Heizbetrieb (getrennte Klemmen für Peltier-Element und Lüfter - siehe Abb.) Vorsicht: verkürzte Lebensdauer durch thermischen Stress möglich / Peltier coolers (DC models) with reversible polarity for use as heater (separate terminals for Peltier element and fan - see figure.) Attention: probably shortened service life due to thermal stress

Preise gültig ab 01.01.2024 exkl. MwSt., freibleibend, Auftragsrabatt auf Anfrage, **NETTOPREISE**

prices are valid from 01.01.2024 excl. VAT, subject to change, discount upon request, **NET PRICES**

sonst. Konditionen siehe www.gogatec.com/AGB.pdf, techn. Änderungen vorbehalten /

terms & conditions can be found on our website: www.gogatec.com/AGB.pdf; error, technical modifications and variations are reserved

GOGASWITCH PKK Peltier Kondensations-Kit / peltier condensate kit

Zum Auffangen und Abführen des Kondensats / for collecting and removing the condensate

Gehäusematerial / enclosure material: Edelstahl 304 (V2A) / stainless steel
Zertifizierung / certification: CE, RoHs



passend für <i>suitable for</i>	Abmessungen mm <i>dimensions</i>	Gewicht kg <i>weight</i>	ArtNr	€ /Stk. <i>/pc.</i>
TG3030/3050	170x50x50	0,15	572-1001303	59,30
TG3152/3200/3250	200x60x50	0,2	572-1002303	61,00
TG3102/6155/6205	320x100x50	0,55	572-1003303	70,40
TG6105	360x110x50	0,7	572-1004303	74,10
TG6405	440x130x50	1	572-1005303	88,90
TG6805	516x148x50	1,3	572-1006303	100,50

GOGASWITCH ARA Aufbaurahmen für Außenmontage / frame for external installation

Zur nachträglichen Montage von Peltierkühlgeräten TG an der Schaltschrankaußenseite / for subsequent mounting of peltier cooling units TG on the outside of the control cabinet

Gehäusematerial / enclosure material: Edelstahl 304 (V2A) / stainless steel
Zertifizierung / certification: CE, RoHs

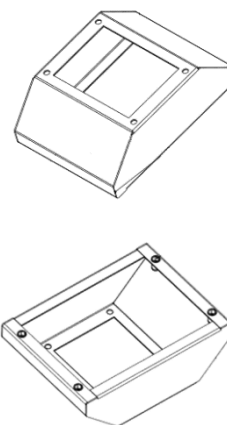

Typ <i>type</i>	passend für <i>suitable for</i>	Abmessungen cm <i>dimensions</i>	Gewicht kg <i>weight</i>	ArtNr	€ /Stk. <i>/pc.</i>
ARA-1	TG3030	21,21 x 15,80 x 7,01	0,82	572-1011305	47,74
ARA-2	TG3050	30,20 x 15,80 x 6,50	1,00	572-1012305	57,70
ARA-3	TG3102	30,20 x 30,61 x 9,17	1,50	572-1013305	69,20
ARA-4	TG3152 / TG3200	50,01 x 18,75 x 9,17	1,91	572-1014305	56,00
ARA-5	TG6105	35,00 x 27,99 x 4,50	0,82	572-1015305	54,40
ARA-6	TG6155 / TG6205	50,01 x 33,02 x 7,01	1,50	572-1016305	84,00
ARA-7	TG6405	59,99 x 43,18 x 7,01	2,90	572-1017305	108,70
ARA-8	TG6805	97,21 x 51,41 x 7,01	4,22	572-1018305	107,00

Preise gültig ab 01.01.2024 exkl. MwSt., freibleibend, Auftragsrabatt auf Anfrage, **NETTOPREISE**
prices are valid from 01.01.2024 excl. VAT, subject to change, discount upon request, **NET PRICES**
sonst. Konditionen siehe www.gogatec.com/AGB.pdf, techn. Änderungen vorbehalten /
terms & conditions can be found on our website: www.gogatec.com/AGB.pdf; error, technical modifications and variations are reserved

Seifert Gleichstrom und Gegenstromwärmetauscher sind sowohl für den Indoor also auch für Outdoor-Anwendungen bestens geeignet. Basierend auf der leistungsstarken Aluminium-Vakuumlöttechnik bieten die Luft-/Luftwärmetauscher Bestwerte in der Wärmetauscherleistung, und dies bei kleinstmöglichen Bauformen. Selbstverständlich werden gängige IP und NEMA Anforderungen erfüllt. Unsere Wärmetauscher erfüllen auch die Outdoor-Anforderungen der Telekommunikationsbranche. Aufgrund der verwendeten Materialien sowie optionaler Chromatierung sind sie extrem korrosionsbeständig. Das Funktionsprinzip eines Luft-/Luftwärmetauschers ist recht einfach; über die Aluminiumoberfläche eines Wärmetauscherelements wird die Verlustleistung des Schaltschranks vom Innenkreislauf in den Umgebungskreislauf übertragen, dies geschieht ohne direkten Kontakt und Vermischung der Innen- und Umgebungsluft. /

Seifert counter flow and cross flow heat exchangers are designed both for outdoor- and indoor applications. The Seifert high-end vacuum brazing technology is best-in-class in thermal dissipation and has the most compact footprint in the industry. They comply with most of the NEMA and IP requirements. Our air/air heat exchangers are designed to meet all telecommunications specifications. Our customers can also opt for ultimate corrosion protection and achromatised surfaces. The function of these heat exchangers is quite simple. The heat exchanger core transfers the heat from the internal circuit to the ambient circuit through an aluminium surface, so there is no direct contact or mix between internal and external air.



Betriebstemperaturbereich / operating temperature range: -5°C - +55°C

Material Gehäuse / material enclosure: Stahlblech pulverbeschichtet (LT 5080 Aluminium) / powder coated steel sheet (LT 5080 aluminium)

Farbe Anbau / color addition: RAL9018/7035

Schutzklasse Umgebungskreislauf / protection grade external circuit: IP24

Schutzklasse Schrankkreislauf / protection grade internal circuit: IP54 (außer / except LT5095: IP43)

Zertifizierung / certifications: CE, cURus

Auf Anfrage mit Temperaturregelungsventil / upon request with temperature control valve

GOGASWITCH LT Luft-/Luftwärmetauscher / air/air heat exchanger

Typ	Nutzkühlleistung W/K	Nennspannung V	max. Nennstrom A	Nennleistung W	Montageart	Abmessungen mm	ArtNr	€ /Stk.
type	cooling capacity	nominal voltage	nominal current	nominal power	mounting options	outer dimensions		/pc.
LT 58007	7		0,65	65		508x196,5x152	572-580070001	387,00
LT 58014	14	230 @ 50/60Hz	0,65	120	extern	749x254x184	572-580140001	514,00
LT 58032	32		0,65	150		750x254x151	572-580320001	522,00
LT 58043	43		0,9	195		1.194x254x151,3	572-580430001	644,00
LT 5080	70	230 @ 50/60Hz	3,6	320/400		1.010x465x150	572-50800001	a.A.

a. A. = auf Anfrage / upon request

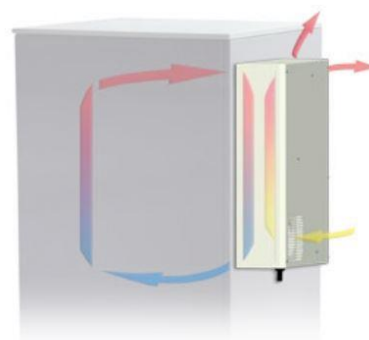

Preise gültig ab 01.01.2024 exkl. MwSt., freibleibend, Auftragsrabatt auf Anfrage, **NETTOPREISE**

prices are valid from 01.01.2024 excl. VAT, subject to change, discount upon request, **NET PRICES**

sonst. Konditionen siehe www.gogatec.com/AGB.pdf, techn. Änderungen vorbehalten /

terms & conditions can be found on our website: www.gogatec.com/AGB.pdf; error, technical modifications and variations are reserved

Zuverlässigkeit und Umweltfreundlichkeit charakterisieren unsere Luft- / Wasser Wärmetauscher. Wo immer ein Kaltwasseranschluss vorhanden ist und sehr hohe Verlustwärme aus dem Schaltschrank abgeführt werden muss, eignen sich die Seifert Wärmetauscher am besten. Die praxisbewährten Wärmetauscher der Standardlinie gibt es mit Nutzkühlleistungen (L35W10) von 650W bis zu 10kW. Modulare Systeme ermöglichen sogar Kühlleistungen bis zu 40kW. Verschiedene Spannungsbereiche von 120V, 230V, 400V und 24V DC sind ebenfalls lieferbar. Dank einer geringen Bautiefe eignen sich diese Geräte für den Ein-/Anbau, die Dachmontage und besonders für 19“ Einschübe. Alle Seifert Wärmetauscher haben ein kompaktes pulverbeschichtetes Stahlblechgehäuse (RAL7035). Für Anwendungen, bei denen es auf Hygiene oder hohen Korrosionsschutz ankommt, bieten wir unsere Wärmetauscher auch in Edelstahlgehäusen an. Für Spezialanwendungen liefern wir auch Wärmetauscher mit V4A Leitungen für korrosive Kühlmedien. /

Reliable and environment friendly are the best ways to describe our air/water heat exchangers. Wherever a cold water connection is available and large amounts of heat inside the control cabinet need to be dissipated, air/water heat exchangers are the perfect choice. A complete model range from 650W up to 10kW (L35W10) is available. With our modular system setup we can even reach performances of up to 40kW. Voltages of 120V, 230V 400V and 24V DC are also available. Our air/water heat exchangers are available for internal and external mounting, as well as for roof mounting and 19” racks. All air/water heat exchangers have a powder coated mild steel enclosure (RAL 7035). For applications where hygiene and corrosion protection are required, we also offer a stainless steel enclosure. For special applications we can offer heat exchangers with V4A stainless steel pipes for corrosive cooling liquids.

Auf Anfrage mit Temperaturregelungsventil / upon request with temperature control valve



Betriebstemperaturbereich / operating temperature range: +1°C - +72°C
Material Gehäuse / material enclosure: Stahlblech pulverbeschichtet / powder coated steel sheet
Farbe / color: RAL7035
Kühlmittel / refrigerant: Wasser, leichte Öle oder ähnliches / water, light oils or similar
Max. Betriebsdruck Wasserkreislauf / max. working pressure water circuit: 10 bar
Schutzklasse / protection grade: IP54
Zertifizierung / certifications: siehe Tabelle / see table

GOGASWITCH RK Luft-/Wasserwärmetauscher / air/water heat exchanger

Typ	Nutzkühlleistung L35W10 W bei (l/h)	Zulassung	Nennspannung V	max. Nennstrom A	Nennleistung W	Montageart	Abmessungen mm	ArtNr	€/Stk.
type	cooling capacity	approval	nominal voltage	nominal current	nominal power	mounting options	outer dimensions	part no.	/pc.
RK 2300	350 (200)	CE	230	0,24	37	Anbau / addition	303x153x84	572-2300010	387,00
RK 2114	650 (200)	CE,cURus	230	0,4	80	Anbau / addition	400x212x80	572-2114003	469,00
	750 (500)		400	0,15	90			572-2114203	540,00
RK 2114	700 (200)	CE,cURus	230	0,4	80	An-/Einbau / addition/mounting	632x212x80	572-2114014	480,00
	800 (500) *		400	0,15	90			572-2114214	677,00
RK 2114	1.200 (200)	CE,cURus	230	0,4	80	An-/Einbau / addition/mounting	891x212x80	572-2114010	497,00
	1.400 (500)		400	0,15	90			572-2114210	626,00
RK 2116	2.100 (200)	CE,cURus	230	0,56	80	An-/Einbau / addition/mounting	891x212x105	572-2116010	553,00
	2.200 (500)		400	0,4	125			572-2116210	562,00
RK 2125	2.500 (200)	CE	230	0,7	200	An-/Einbau / addition/mounting	936x262x146,5	572-2125010	544,00
	3.150 (500) *		400	0,27	235			572-2125210	575,00
RK 2149	4.800 (200)	CE	230	1,3	285	Anbau / addition	1.400x460x242	572-2149010	919,00
	5.500 (500)		400	0,35	270			572-2149210	950,00
RK 2124	2.000 (200)	cURus	230	0,9	190	Dachaufbau / roof constr.	900x395x260	572-2124000	1 316,00
	2.750 (500)		230	0,75	215		230x600x500	572-2200000	a.A.

a. A. = auf Anfrage / upon request
 * nur ohne Wassermengenregler

Preise gültig ab 01.01.2024 exkl. MwSt., freibleibend, Auftragsrabatt auf Anfrage, **NETTOPREISE**
 prices are valid from 01.01.2024 excl. VAT, subject to change, discount upon request, **NET PRICES**
 sonst. Konditionen siehe www.gogatec.com/AGB.pdf, techn. Änderungen vorbehalten /
 terms & conditions can be found on our website: www.gogatec.com/AGB.pdf; error, technical modifications and variations are reserved

GOGASWITCH SEF-030 Schaltschrankentfeuchter / switch cabinet dehumidifier

Der Schaltschrankentfeuchter SEF-030 basiert auf einem thermoelektrischen Kühlelement. Durch den integrierten Lüfter wird die Luft zuverlässig umgewälzt und über den Kühlkörper geleitet. Dort kondensiert die Luftfeuchtigkeit und tropft in eine Auffangschale, welche es in einen Schlauch leitet. Dieser transportiert das Wasser aus dem Schaltschrank. Durch die kontinuierliche Arbeitsweise wird die Luftfeuchtigkeit auf einem konstanten Niveau gehalten. Dies verhindert, im Vergleich zu konventionellen Schaltschrankheizungen, auch ein Auftreten von Kondenswasser auf kalten Bauteilen. Vorprogrammierte Start- und Stoppwerte sorgen für einen energiesparenden und effizienten Betrieb. Zur Installation muss der Entfeuchter nur im Schaltschrank platziert und mit der Versorgungsspannung verbunden werden. Danach arbeitet er vollautomatisch. /

The SEF-030 switch cabinet dehumidifier is based on a thermoelectric cooling element. The air is reliably circulated by the integrated fan and directed over the heat sink. There, the humidity condenses and drips into a collection tray, which directs it into a hose. This transports the water out of the control cabinet. Due to the continuous mode of operation, the humidity is kept at a constant level. Compared to conventional control cabinet heaters, this also prevents condensation on cold components. Pre-programmed start and stop values ensure energy-saving and efficient operation. For installation, the dehumidifier only needs to be placed in the control cabinet and connected to the supply voltage. After that, it operates fully automatically.

- **Kleine Größe, geringes Gewicht u. breites Anwendungsgebiet / Small size, low weight a. wide range of appl.**
- **Leichte Montage auf Hutschiene / Easy mounting on top hat rail**
- **Geringer Stromverbrauch, hohe Entfeuchtungsleistung / Low power consumpt., high dehumidification performance**
- **Schnelle Reaktion auf Feuchtigkeitsänderung / Fast reaction to humidity changes**
- **Ablauf des Kondenswassers über einen Schlauch, zuverlässig und zeitnah / Drainage of condensed water via a hose, reliable and prompt**
- **Start- und Stoppwerte sind werkseitig einstellbar / Start and stop values can be set at the factory**
- **Automatische Abtau-Funktion / Automatic defrost function**
- **Automatischer Übertemperaturschutz / Automatic overtemperature protection**

Messbereich Luftfeuchtigkeit / humidity measuring range: 1 % RH ~ 99 % RH

Messgenauigkeit / measuring accuracy: ±3 % RH

Entfeuchtungs-Startwert / dehumidification start value: 55 % RH (werkseitig einstellbar / factory adjustable)

Entfeuchtungs-Stopwert / dehumidification stop value: 35 % RH (werkseitig einstellbar / factory adjustable)

Entfeuchtungsleistung / dehumidification performance : 250 ml / 24 h (35°C RH = 85 %)

Betriebstemperatur / operating temperature: -10°C - +55°C

Ablauf-Spezifikation / drain specification : Hitzeresistentes Silikonrohr L = 1 m / heat resistant silicone tube L = 1 m



Typ	Betriebsspannung	Leistung	Abmessungen	Gewicht	ArtNr	€
type	operation voltage	power consumption	dimensions	weight	part no.	/pc.
SEF-030	24	30	125(104) x 64 x 66	0,32	163400	235,00

Preise gültig ab 01.01.2024 exkl. MwSt., freibleibend, Auftragsrabatt auf Anfrage, **NETTOPREISE**

prices are valid from 01.01.2024 excl. VAT, subject to change, discount upon request, NET PRICES

sonst. Konditionen siehe www.gogatec.com/AGB.pdf, techn. Änderungen vorbehalten /

terms & conditions can be found on our website: www.gogatec.com/AGB.pdf; error, technical modifications and variations are reserved

GOGASWITCH PSE 30 Schaltschrank-Entfeuchtungsgerät / dehumidifying for enclosures

Bei Temperaturschwankungen in Schaltschränken kommt es zu Kondensation und Niederschlag von Feuchtigkeit. Das führt zu Korrosion, Störungen und Ausfällen von elektrischen Steuerungen. Die neuen Entfeuchtungsgeräte arbeiten mit der innovativen Peltiertechnik. Die warme und feuchte Schaltschrankluft wird über eine kalte Fläche geführt, wodurch aktiv Kondensat erzeugt wird. Das Kondensat fließt dann über den Kondensatschlauch nach unten ab. Im unteren Bereich des Schaltschranks wird eine Schottverschraubung montiert, an welche der Kondensatschlauch angeschlossen werden kann (wird mitgeliefert). Das Entfeuchtungsgerät kann teileingebaut oder komplett innen im Schrank verbaut werden. Es ist für Schränke bis 2.000 x 1.200 mm x 600 mm geeignet. /

With variations of temperature in enclosures it comes to condensation and precipitation of humidity. That causes corrosion, disturbances and breakdown of electrical controls. The new dehumidifying devices work with the innovative Peltier-technology. Warm and wet air from the cabinet is directed over the cold surface of the PSE device. Moisture is precipitated onto nit and the condensate collected and reliably pumped outside by a diaphragm pump. In the bottom area a schott-connection is mounted where the tube can be connected (is included). The unit can be mounted partly inside or completely inside the enclosure. It is suitable for enclosures up to 2.000 x 1.200 x 600 mm.

Betriebstemperatur / operating temperature: -40°C - +60°C
Abmessungen BxHxT / dimensions: max. 150 x 200 x 148 mm

PSE 30 - offene Kondensatwanne / with open condensate drip tray

Einsatz / application: Stationärer Betrieb / stationary operation
Position / position: Senkrechte Position / vertical position



PSE 30 L - geschlossenes Gehäuse mit Lüfter / closed enclosure with fan

Bei diesem Modell wird aktiv warme, feuchte Luft angesaugt was die Entfeuchtungsleistung erhöht. /

In this model warm and wet air from the cabinet is active sucked with a fan for more dehumidify-power.

Einsatz / application: Mobiler Betrieb möglich / mobile applications possible

Position / position: Senkrechte Position / vertical position

PSE 30 LP – geschlossenes Gehäuse mit Lüfter & Kondensatpumpe / closed enclosure with fan & condensate pump

Dieses Model ist speziell für mobile Anwendungen geeignet, beispielsweise für Schränke in Windkraftanlagen, die in Rotation sind /
This model is suitable for mobile applications for example in rotating wind generators.

Einsatz / application: Mobiler Betrieb möglich / mobile applications possible

Position / position: Variable Position oder Rotation / variable position or rotation

Typ	Betriebsspannung V	Leistungsaufnahme W	Anschluss Klemmen / terminal connection	Gewicht kg	Schutzart		ArtNr	€
type	operation voltage	power consumption		weight	außen / outside	innen / inside		/Stk. /pc.
PSE 30 L	24 DC	50	Zugfeder / spring-cage	1,4	IP55	IP 20	90-PSE30L	426,00
PSE 30 LP		56	Zugfeder / spring-cage	1,6	IP 65		90-PSE30LP	593,00



Preise gültig ab 01.01.2024 exkl. MwSt., freibleibend, Auftragsrabatt auf Anfrage, **NETTOPREISE**

prices are valid from 01.01.2024 excl. VAT, subject to change, discount upon request, NET PRICES

sonst. Konditionen siehe www.gogatec.com/AGB.pdf, techn. Änderungen vorbehalten /

terms & conditions can be found on our website: www.gogatec.com/AGB.pdf; error, technical modifications and variations are reserved

GOGASWITCH CE 8200 Kondensatverdampfer / condensate evaporator



Verdunstungsrate / evaporation capacity: Ca. / app. 250 ml/Std

Montageart / mounting: Anbau / externally mounted

Anlaufstrom / starting current: 2 A

Nennleistung / power consumption: 25 W bei Standby / at standby mode; 230 W bei Vollast / at full operation mode

Abmessung / dimension: 103 x 164 x 148 mm

Zertifizierung / approvals: CE

Typ <i>type</i>	Betriebsspannung V <i>operation voltage</i>	Gehäuse <i>enclosure</i>	Gewicht kg <i>weight</i>	ArtNr	€ /Stk. <i>/pc.</i>
CE 8200	115 -230 AC	Stahlblech / mild steel RAL 7035	1,2	572-8200001	108,70
CE 8200 ES	115 -230 AC	Edelstahl / stainless steel		572-8200002	a.A.

a. A. = auf Anfrage / upon request

Preise gültig ab 01.01.2024 exkl. MwSt., freibleibend, Auftragsrabatt auf Anfrage, **NETTOPREISE**

prices are valid from 01.01.2024 excl. VAT, subject to change, discount upon request, NET PRICES

sonst. Konditionen siehe www.gogatec.com/AGB.pdf, techn. Änderungen vorbehalten /

terms & conditions can be found on our website: www.gogatec.com/AGB.pdf; error, technical modifications and variations are reserved

Temperaturschwankungen in Schaltschränken und Gehäusen führen, insbesondere bei Außenaufstellung, zur Bildung von Kondenswasser und dadurch zu Funktionsstörungen und Korrosion. Durch den Einbau von Schaltschrankheizungen werden Temperaturschwankungen ausgeglichen und es wird eine Kondensatbildung verhindert. /

Temperature fluctuations in enclosures and enclosures lead, especially for outdoor installation, to formation of condensation and thereby malfunctions & corrosion. By inst. of cabinet heaters temp. fluctuations are compensated and condensation is prevented

Die erforderliche Heizleistung wird mit Formeln berechnet / The required heating capacity is calculated with formulas,

Richtwerte / reference values :

Bei geschützter Aufstellung in unbeheizbaren Räumen: 0,4 W pro dm³ Schrankvolumen /

For protected installation in unheatable rooms.: 0.4 W per dm³ cabinet volume

Bei Außenaufstellung: 0,8 – 1W pro dm³ Schaltschrankvolumen / for outdoor inst: 0.8: 1W per dm³ cabinet volume

Aufgrund der PTC-Charakteristik ist eine träge Vorsicherung erforderlich, die mindestens für den zweifachen Nennstrom der Heizung ausgelegt ist. / Due to the PTC characteristic a sluggish fuse is required, which is rated for at least twice the nominal current of the heater.

GOGASWITCH SM SH Schaltschrankheizung m. PTC-Heizelement / control cabinet heaters w. PTC-heating element

selbstregelndes PTC-Heizelement / self-regulating PTC heating element

gleichbleibende Heizleist. über gesamten Spannungsbereich / constant heating over the entire voltage range

kompakte Bauform, aufsnappbar auf Hutschiene / compact design, can be snapped onto DIN rail

Approbation / approvals: UL File No.: E351869



Heizleistung W heating capacity	Spannung voltage	Anschluss connection	Lüfter fan	Abmessungen mm dimension	ArtNr	€/Stk. /pc.
10	110-240 V AC/DC	Federzugklemmen / spring	nein / no	80 x 30 x 60	90-SM10-230	38,55
10	12-24 VAC/DC	Federzugklemmen / spring	nein / no	80 x 30 x 60	90-SM10-24	41,98
20	110-240 V AC/DC	Federzugklemmen / spring	nein / no	100 x 30 x 60	90-SM20-230	41,98
20	12-24 VAC/DC	Federzugklemmen / spring	nein / no	100 x 30 x 60	90-SM20-24	46,26
30	110-240 V AC/DC	Federzugklemmen / spring	nein / no	120 x 30 x 60	90-SM30-230	47,97
30	12-24 VAC/DC	Federzugklemmen / spring	nein / no	120 x 30 x 60	90-SM30-24	52,30
45	110-240 V AC/DC	Federzugklemmen / spring	nein / no	170 x 30 x 60	90-SM45-230	53,20
60	110-240 V AC/DC	Klemmen / terminal	nein / no	105 x 80 x 83	90-SH60-230	66,00
75	110-240 V AC/DC	Klemmen / terminal	nein / no	155 x 80 x 83	90-SH75-230	78,00
100	230 VAC 50/60Hz	Klemmen / terminal	ja / yes	150 x 60 x 90	90-SM100L-230	168,00
100	110-240 V AC/DC	Klemmen / terminal	nein / no	185 x 80 x 83	90-SH100-230	86,60
130	230 VAC 50/60Hz	Klemmen / terminal	ja / yes	155 x 80 x 110	90-SH130L-230	168,00
150	110-240 V AC/DC	Klemmen / terminal	nein / no	245 x 80 x 83	90-SH150-230	106,30
250	230 VAC 50/60Hz	Klemmen / terminal	ja / yes	155 x 80 x 110	90-SH250L-230	174,00
400	230 VAC 50/60Hz	Klemmen / terminal	ja / yes	235 x 80 x 110	90-SH400L-230	201,00



GOGASWITCH SF SH Schaltschrankheizung m. Festwiderstand / control cabinet heaters w. fixed resistor

kompakte Bauform, aufsnappbar auf Hutschiene / compact design, can be snapped onto DIN rail

Regelung & Überwachung m. Thermostat (& Hygrostat) erforderlich / Control & monitoring w. thermostat (& humidistat) required

Heizleistung W heating capacity	Spannung voltage	Anschluss connection	Lüfter fan	Abmessungen mm dimension	ArtNr	€/Stk. /pc.
35	400 V AC/DC	Klemmen / terminal	nein / no	158 x 65 x 50	90-SF35-400	99,40
30	24 V AC/DC	Klemmen / terminal	nein / no	158 x 65 x 50	90-SF35-24	99,40
45	400 V AC/DC	Klemmen / terminal	nein / no	193 x 65 x 50	90-SF55-400	121,70
50	24 V AC/DC	Klemmen / terminal	nein / no	193 x 65 x 50	90-SF55-24	121,70
70	400 V AC/DC	Klemmen / terminal	nein / no	185 x 80 x 80	90-SH75D-400	162,00
100	400 V AC/DC	Klemmen / terminal	nein / no	215 x 80 x 80	90-SH100D-400	a.A.

a. A. = auf Anfrage / upon request



Preise gültig ab 01.01.2024 exkl. MwSt., freibleibend, Auftragsrabatt auf Anfrage /

prices are valid from 01.01.2024 excl. VAT, subject to change, discounts upon request

sonst. Konditionen siehe www.gogatec.com/AGB.pdf, techn. Änderungen vorbehalten /

terms & conditions can be found on our website: www.gogatec.com/AGB.pdf; error, technical modifications and variations are reserved

**Andere Spannungen auf Anfrage! /
other voltages upon request!**

GOGASWITCH SL Schaltschrankheizung / control cabinet heaters

Verschiedene Leistungen im gleichen Gehäuse (250-650 W) / different performances in the same enclosure (250-650 W)
 2 Heizkreise mit verschiedenen Schaltungsmöglichkeiten / 2 heating circuits with different circuit configurations
 Lüfter und Heizung getrennt anschließbar / fan and heater are separately connected
 Eingebauter Temperaturwächter zur Abschaltung bei Lüfterausfall / integrated temperature limiter to shutdown if the fan fails
 Kompakte Bauform, geringes Gewicht / compact design, low weight
 Ösen für Schraubbefestigung und Halteklammer für Tragschiene / eyelets for screw mounting and clamp for fixing on mounting rail
 Anschluss über Federzugklemmen / connection by spring terminals
 Abdeckung der Klemmen / cover for the terminals
 Zugentlastung für Zuleitung / strain relief for cable

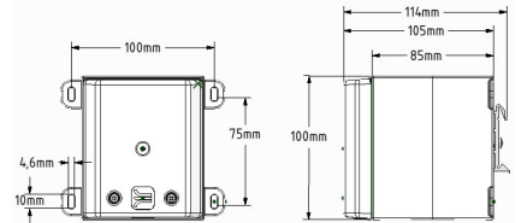

Betriebstemperatur / operating temperature: -40°C - +60°C
Ausführung / version: PTC-Heizelement mit Lüfter / PTC heating element, with fan
Anschluss / connection: Zugfederklemmen / spring-cage terminals
Außenabmessungen / outer dimensions: 115 x 114 x 100 mm
Schutzart / protection class: IP20

Heizleistung W heating capacity	Spannung VAC voltage	ArtNr	€/Stk. /pc.
250	230	90-SL250-230	174,00
350		90-SL350-230	186,00
500		90-SL500-230	194,00
650		90-SL650-230	203,00

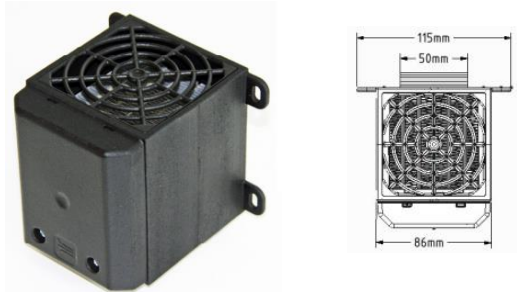

GOGASWITCH HL Schaltschrankheizung / control cabinet heaters

PTC Heizelement / PTC heating element
Kompakte Bauform / compact design
Schraubbefestigung / screw mounting
HL1200C/1500C mit integriertem Thermostat und Alarmausgang / with integrated thermostate and alarm output

Betriebstemperatur / operating temperature: -40°C - +70°C
Lebensdauer / serve life: 50.000 Std. @ 25°C
Luftleistung / air flow: 160 m³/h
Schallpegel / noise level: 53 dB (A)
Zulassungen / approvals: CE
Schutzart / protection class: IP20
Anschluss / connection: Schraubklemme / screw terminal
Außenabmessungen / outer dimensions: 120 x 95 x 165 mm
Einstellbereich Thermostat / setting temperature range: -20°C - +40°C
Alarmausgang / alarm output: Open-Collector 5-30 VDC / 0,5 A

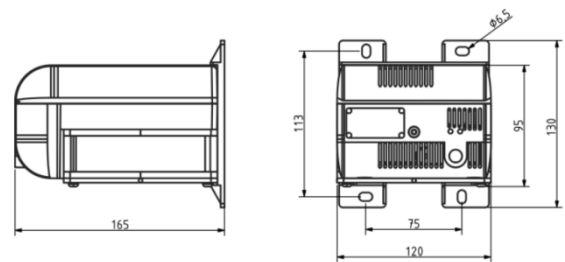

Heizleistung W heating capacity	Spannung VAC voltage	Stromaufnahme A amperage	Gewicht kg weight	Thermostat thermostat	ArtNr	€/Stk. /pc.
1200	230	5	1,12	ohne / without	90-HL1200-230	227,00
				mit / with	90-HL1200C-230	299,00
1500	230	7	1,14	ohne / without	90-HL1500-230	243,00
				mit / with	90-HL1500C-230	318,00



Preise gültig ab 01.01.2024 exkl. MwSt., freibleibend, Auftragsrabatt auf Anfrage /
 prices are valid from 01.01.2024 excl. VAT, subject to change, discounts upon request
 sonst. Konditionen siehe www.gogatec.com/AGB.pdf, techn. Änderungen vorbehalten /
 terms & conditions can be found on our website: www.gogatec.com/AGB.pdf; error, technical modifications and variations are reserved

Kompakt-Heizgerät zur Temperierung von Schränken und Gehäusen mit elektrischen/elektronischen Einbauten. Die Bauart der Heizung bewirkt eine gute Eigenkonvektion wodurch eine hohe Warmluftströmung erreicht wird. Das Kunststoffgehäuse ist so konzipiert, dass die Oberflächentemperaturen an den berührbaren Seitenflächen sehr niedrig gehalten werden. An diese Heizung können alle unsere Thermostate und Hygrostate direkt angeschlossen werden. Die Heizgeräte sind für Dauerbetrieb ausgelegt. /

Compact heater for controlling the temperature in enclosures with electric / electronic installations. The type of heating causes a good convection whereby a high hot air flow is achieved. The plastic enclosure is designed so that the surface temperatures on the accessible side surfaces be kept very low. At this heating all of our thermostats and hygrometers can be connected directly. The heaters are designed for continuous operation.

Niedrige Oberflächentemperatur / low surface temperature
Schnellmontage durch Clipbefestigung / quick installation with mounting clip
Schutzisoliert (Kunststoff) / safety insulation (plastic)
Großer Spannungsbereich, Kleine Abmessungen / wide voltage range, small dimensions

GOGASWITCH CS Schaltschrankheizung / control cabinet heaters



Heizelement / heater: Kaltleiter (PTC) – temperaturbegrenzend / (PTC) - temperature limiting
Material Gehäuse / enclosure: Kunststoff nach UL94 V-0, schwarz / plastic according to UL94 V-0, black
Oberflächentemperatur / surface temperature: < +80°C (nach VDE 0100), ausgen. obere Gitterfläche / except upper protective grille
Befestigung / mounting: Clip für 35 mm DIN-Schiene, EN 60715 / Clip for 35mm DIN rail, EN 60715
Einbaulage / mounting position: Luftstromrichtung vertikal / airflow direction vertically (Luftaustritt oben/Anschluss unten / airflow from the top / Bottom Termination)
Einsatz-/Lagertemperatur / operating / Storage temperature: -45°C - +70°C
Einsatz-/Lagerfeuchtigkeit / operating / Storage humidity: max. 90% rF (nicht kondensierend / non condensing)
Schutzart/Schutzklasse / protection grade: IP20 / II (schutzisoliert / insulated)
Approbationen / approvals: VDE + UL File No. E234324



Typ type	Heizleistung w heating capacity	Spannung VADC voltage	Anschluss connection	Lüfter fan	Abmessungen mm dimension	ArtNr	€/Stk. /pc.
CS 10-230	10	120-240	Schraubklemme n / screw terminal	nein / no	98x60x75	569-06040.0-00	38,34
CS 20-230	20				98x60x75	569-06030.0-00	45,33
CS 50-230	50				110x60x90	569-06000.0-00	73,00
CS 100-230	100				110x60x90	569-06010.0-00	103,60
CS 150-230	150				150x60x90	569-06020.0-00	137,90

GOGASWITCH CS / CSL Schaltschrankheizung / control cabinet heaters

Heizelement / heater: Kaltleiter (PTC) – temperaturbegrenzend / (PTC) - temperature limiting
Material Gehäuse / enclosure: Kunststoff nach UL94 V-0, schwarz / plastic according to UL94 V-0, black
Oberflächentemperatur / surface temperature: 150W/250W: max. +50°C, 400W max. +65°C, ausgen. obere Gitterfläche bei +20°C / except upper protective grille at +20°C
Anschluss / connection: 2-polige Klemme / 2 pole terminal max. 2,5 mm² (CSL 028 mit Zugentlastung / with strain relief)
Befestigung / mounting: Clip für 35 mm DIN-Schiene, EN 60715 oder Schraubbefestigung Ø5,3mm / clip for 35mm DIN rail, EN 60715 or screw mounting Ø5,3mm
Einbaulage / mounting position: Luftstromrichtung vertikal / airflow direction vertically, (Luftaustritt oben / airflow from the top)
Einsatz-/Lagertemperatur / operating / Storage temperature: -45°C - +70°C
Einsatz-/Lagerfeuchtigkeit / operating / Storage humidity: max. 90% rF (nicht kondensierend / non condensing)
Schutzart/Schutzklasse / protection grade: IP20 / II (schutzisoliert / insulated)
Approbationen / approvals: UL File No. E150057 (nach / to UL 508A, NITW File auf Anfrage / on request) nur / only 230 V: VDE

Typ type	Heizleistung W heating capacity	Spannung VAC voltage	Anschluss connection	Lüfter fan	Abmessungen mm dimension	ArtNr	€/Stk. /pc.
CS 150-230	150	230	Schraub-kle ja / yes		75x65x90	569-02800.0-00	142,60
CSL 250-230	250				90x85x111	569-02811.0-00	148,90
CSL 400-230	400					569-02810.0-00	164,00



Preise gültig ab 01.01.2024 exkl. MwSt., freibleibend, Auftragsrabatt auf Anfrage / prices are valid from 01.01.2024 excl. VAT, subject to change, discounts upon request
sonst. Konditionen siehe www.gogatec.com/AGB.pdf, techn. Änderungen vorbehalten / terms & conditions can be found on our website: www.gogatec.com/AGB.pdf; error, technical modifications and variations are reserved

Hochleistungs-Heizgebläse zur gleichmäßigen Temperierung von Schränken und Gehäusen mit elektrischen/elektronischen Einbauten. Durch den Einsatz des Heizgebläses werden Kondensat- oder Frostbildung und damit Funktionsstörungen vermieden. Das Kunststoffgehäuse schützt vor Berührung elektrischer sowie heißer Einbauteile. Das Heizgebläse ist mit integriertem Thermostat oder Hygrostat lieferbar. /

High-heater fan for even temperature in enclosures with electric / electronic installations. By using the heater blower condensate- or frost formation and thus avoid malfunctions. The plastic enclosure protects against contact with electric and hot mounting hardware. The heater fan is available with integrated thermostat or hygrostat.

Kompakte Bauform / compact design

Hohe Heizleistung / hohe Heizleistung

Schutzisoliert / isolation protection

Integrierter Thermostat / integrated thermostat: 0 bis / to +60 °C (± 4 °C)

Integrierter Hygrostat / integrated hygrostat: 65% rF fest eingestellt / fixed

Heizelement / heater: Hochleistungsheizpatrone / high performance cartridge heater

Temperaturwächter / temperature monitor: Überhitzungsschutz b. Lüfterausfall m. autom. Rückschaltung / overheating protection for fan failure w. autom. reset

Heizkörper / radiator: Aluminiumprofil / aluminium

Axiallüfter, kugelgelagert / axial fan: Luftleistung 160 m³/h, freiblasend

Lebensdauer / life span: 50.000 h bei / at +25 °C

Anschluss / connection: 2-polig / pole max. 2,5 mm² mit Zugentlastung / with strain relief

Gehäuse / enclosure: Kunststoff nach / plastic UL94 V-0, schwarz / black

Wandbefestigung / mounting: Schraubbefestigung M6 oder Clipbefestigung für 35mm DIN Schiene / screw mounting M6 or 35mm DIN rails

Bodenbefestigung / mounting: Schraubbefestigung (M5)

Einbaulage / mounting position: Luftstromrichtung vertikal / airflow direction vertically (Luftaustritt oben / airflow from the top)

andere Einbaulagen möglich / other positions possible

Gewicht / weight: ca. 1,3 kg / ca. 1,4 kg

Einsatz-/Lagertemperatur / operating / Storage temperature: -45 bis / to +70 °C mit Hygrostat / with hygrostat 0 bis / to +60 °C

Einsatz-/Lagerfeuchtigkeit / operating / Storage humidity: max. 90 % rF (nicht kondensierend / non condensing)

Schutzart/Schutzklasse / protection grade: IP20 / II (schutzisoliert / insulated)

Spannung / voltage: 230 V

Zulassung / approval: CE, cURus



Wandbefestigung / wall mount



Bodenbefestigung / floor mount



Anschlussdiagramm / connection diagram

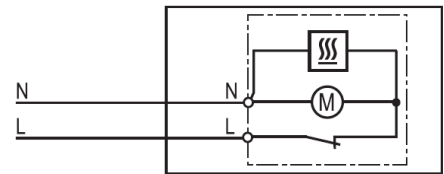

GOGASWITCH CR/CS Schaltschrankheizung mit Gebläse / control cabinet heaters with fan

Typ type	Heizleistung W heating capacity	Spannung VAC voltage	Befestigung mounting	Ausführung Heizgebläse heater fan	Abmessungen mm dimension	ArtNr	€/Stk. /pc.
CR 950BT-230	950	230	Bodenbefestigung / floor mounting	mit / with Thermostat	182x160x99	569-03051.0-00	339,00
CR 950WH-230			Wandbefestigung / wall mounting	mit / with Hygrostat		569-13051.0-02	457,00
CR 950WT-230	1 200	230	Wandbefestigung / wall mounting	mit / with Thermostat	168x145x120	569-13051.0-00	341,00
CS 1200B-230			Bodenbefestigung / floor mounting	ohne / without Thermostat		569-03060.0-01	314,00
CS 1200BT-230			Bodenbefestigung / floor mounting	mit / with Thermostat		569-03060.0-00	344,00
CS 1200W-230			Wandbefestigung / wall mounting	ohne / without Thermostat		569-13060.0-01	332,00
CS 1200WT-230			Wandbefestigung / wall mounting	mit / with Thermostat		569-13060.0-00	349,00

Preise gültig ab 01.01.2024 exkl. MwSt., freibleibend, Auftragsrabatt auf Anfrage /

prices are valid from 01.01.2024 excl. VAT, subject to change, discounts upon request

sonst. Konditionen siehe www.gogatec.com/AGB.pdf, techn. Änderungen vorbehalten /

terms & conditions can be found on our website: www.gogatec.com/AGB.pdf; error, technical modifications and variations are reserved

Das Flachheizgerät FHG dient zur gleichmäßigen Temperierung von Schaltschränken und Gehäusen mit elektrischen/elektronischen Einbauten. Aufgrund seines ultradünnen Designs ist es besonders für Anwendungen mit hoher Bestückungsdichte geeignet, in denen herkömmliche Schaltschrank-Heizungen oftmals kaum noch Platz finden. Das Flachheizgerät kann, je nach Anwendungsfall, als Konvektionsheizung oder als Kontaktheizung eingesetzt werden. Als Kontaktheizung wird bauartbedingt ein flächiger Kontakt zu einer beheizenden Komponente oder eines Gehäuseteils ermöglicht. Ein speziell entwickeltes Befestigungssystem mit Federwirkung sorgt dabei im Betrieb für den Ausgleich unterschiedlicher Längenausdehnungen, die in Folge von Erwärmung entstehen können. Als Konvektionsheizung betrieben, beheizt die schmal konzipierte Heizung FHG die unmittelbare Umgebungsluft. Das Flachheizgerät FHG ist für den Dauerbetrieb ausgelegt. /

The Flat Heater FHG is used to provide an evenly distributed temperature within enclosures and cabinets with electric/electronic components. Its ultra-thin design makes it particularly suitable for high-density applications for which standard enclosure heaters are often too big in size. Depending on the application, the Flat Heater can be used as a convection heater or as a contact heater. When used as a contact heater it offers thermoconductive contact to a component or a cabinet wall in need to be heated. Additionally, a mounting system especially designed for the FHG allows for the compensation of an expansion of the heater body as a result of the heating-up when in operation. Operated as a convection heater, the slim heater FHG warms up the ambient air within a cabinet. The FHG is designed for continuous operation.

Kontakt-/Konvektions Heizgerät / contact/convection heater
Sehr flache Bauform (8mm flach) / ultra flat design (8mm flat)
Anschlussfertig verkabelt mit Zugentlastung / wired ready-to-use with strain relief
Integrierter Temperaturwächter / integrated temperature cut-out

8 mm flach /
flat

Heizelement / heater: Widerstandsheizung / resistance heater
Temperaturwächter / temperature monitor: Überhitzungsschutz im Fehlerfall mit autom. Rückschaltung / to protect against overheating, automatic reset
Heizkörper / radiator: Aluminiumprofil / aluminium
Oberflächentemperatur / surface temperature: max. 150 °C bei / at +25 °C
Anschluss / connection: 3 x 0,75mm² halogenfreies Silikonkabel, 1m / halogenfree silicon cable
Gehäuse / enclosure: Kunststoff nach / plastic UL94 V-0, schwarz / black
Befestigung / mounting: Schraubbefestigung M6 / screw mounting (M6)
Einbaulage / mounting position: horizontal, Anschluss beliebig oder vertikal, Anschluss unten / horizontal, variable connection or vertical, connection on bottom
Einsatz-/Lagertemperatur / operating / Storage temperature: -40 bis / to +60 °C / -40 bis / to +85 °C
Einsatz-/Lagerfeuchtigkeit / operating / Storage humidity: max. 90 % rF (nicht kondensierend / non condensing)
Schutzart/Schutzklasse / protection grade: IP30 / I (Schutzleiter / earthed)
Spannung / voltage: 230 VAC 50/60Hz (120VAC auf Anfrage / upon request)
Zulassung / approval: CE



GOGASWITCH FHG Flachheizgerät / flat heater

Typ	Heizleistung W	Lochabstand X mm	Abmessungen mm	Gewicht kg	ArtNr	€ /Stk.
type	heating capacity	hole spacing X	dimension	weight		/pc.
FHG50	50	225	239 x 100 x 8	0,4	569-06100.0-00	127,20
FHG100	100	414 x 100 x 8	0,7	569-06101.0-00	a.A.	

a. A. = auf Anfrage / upon request

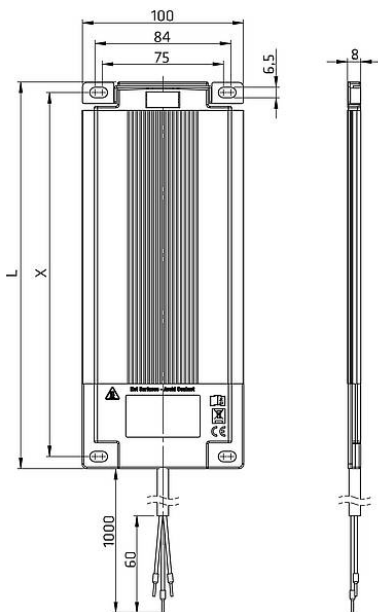

Anwendungsbeispiel / application example:

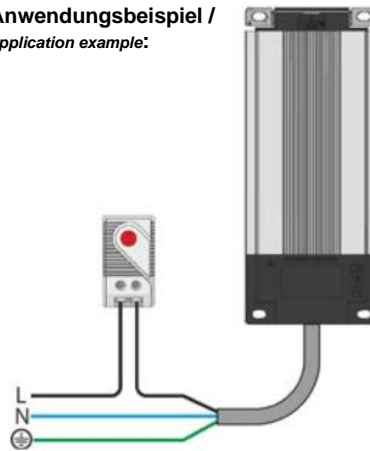

Preise gültig ab 01.01.2024 exkl. MwSt., freibleibend, Auftragsrabatt auf Anfrage / prices are valid from 01.01.2024 excl. VAT, subject to change, discounts upon request
sonst. Konditionen siehe www.gogatec.com/AGB.pdf, techn. Änderungen vorbehalten / terms & conditions can be found on our website: www.gogatec.com/AGB.pdf; error, technical modifications and variations are reserved

GOGASWITCH PTC-Schaltschrankheizung mit Gebläse / PTC-control cabinet heaters with fan

Die neuen Heizlüfter der Serie KH-401 dienen der gleichmäßigen Temperierung von Schaltschränken. Dadurch werden Kondensat- oder Frostbildung, die zu Funktionsstörungen führen kann, vermieden. Durch die kompakte Bauform eignet sich dieser Heizlüfter besonders für den Einsatz in kleinen Schaltschränken mit hoher Bestückungsdichte. Die verwendete PTC-Technik garantiert ein dynamisches Aufheizen der 300-350W Heizleistung. Das PTC Heizelement wird mit einem Weitspannungsbereich von 100-240V AC betrieben, der integrierte Lüfter dagegen mit 24V DC Spannung. Der Anschluss erfolgt über eine interne Klemme. Zur Befestigung stehen eine Schraubbefestigung sowie optional verschiedene Clip-Befestigungen für die gängigsten DIN-Schienen sowie ein Drehgelenk zur Verfügung. /

The new heater series KH-401 are used for uniform temperature control of cabinets. Condensation or frost formation, which can cause malfunctions, can be avoided. The compact design of this heater is especially suitable for using in small control cabinets with high packing density. The used PTC technology guarantees a dynamic heating of 300-350W. The PTC heater operates with a wide voltage range of 100-240V AC, the integrated fan with 24V DC. The connection is made via an internal terminal. For mounting there is a screw fastening and various optional clip attachments for most popular DIN rails and a swivel joint available.

Heizelement / heater: selbstregelndes PTC-Heizelement / self-regulating PTC heating element

Axiallüfter / axial fan: Lebensdauer / life span 70.000 h bei / at +25 °C

Option /option: Luftleitlamellen / airflow swivel

Anschluss / connection: Kabel Heizung -2-polig 360 mm / cable heating 2-pole 360 mm; Kabel Lüfter -2-polig 260 mm / cable fan 2-pole 260 mm

Gehäuse / enclosure: PPS / PA66 schwarz / black

Befestigung / mounting: Schrauben / screws; DIN-Schiene 35 o. 15 mm & G-Schiene / DIN rail 35 o. 15 mm & G-rail, Fronts. Wandeinbau / front mount.

Vorsicherung / fuse necessary: 4 A (T)

Schutzart / protection grade: IP20

Zertifizierung / certificate: CE, cURus

Gewicht / weight: 0,15 kg

Abmessungen / dimension: 79 x 54 x 92 mm

Spannung / voltage: 230 V

Typ type	Spannung / voltage		Heizleistung @ 110 V heating capacity	Heizleistung @ 230 V heating capacity	Lüfter W fan	Luftleistung m³/h dimension	Einsatztemperatur operating temperature	ArtNr	€/Stk. /pc.
	Heizung heater	Lüfter fan							
KH 401-300W	100-230 VAC	24 VDC	275 W	340 W	1,54	10	-10°C - +70°C	162500	58,80
KH 401-350W			300 W	370 W	3,2	17	-40°C - +70°C	162501	72,40
Luftleitlamellen / vanes								162509	a.A.

a. A. = auf Anfrage / upon request

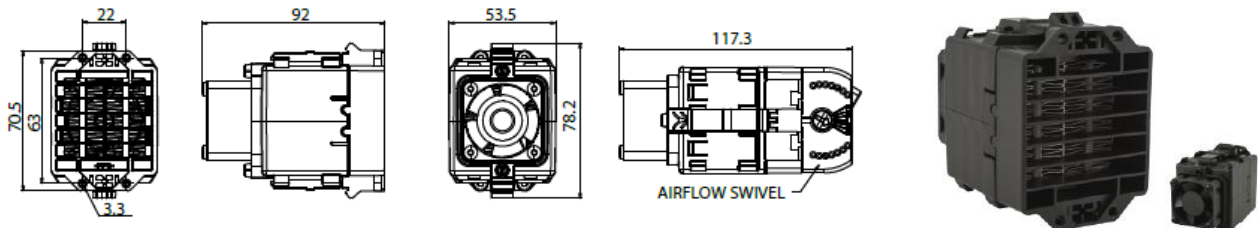

Im Lieferumfang enthalten sind DIN Schienen- und Schraubbefestigungsclips



Preise gültig ab 01.01.2024 exkl. MwSt., freibleibend, Auftragsrabatt auf Anfrage /

prices are valid from 01.01.2024 excl. VAT, subject to change, discounts upon request

sonst. Konditionen siehe www.gogatec.com/AGB.pdf, techn. Änderungen vorbehalten /

terms & conditions can be found on our website: www.gogatec.com/AGB.pdf; error, technical modifications and variations are reserved

Kompakte Loop-Heizung zum Beheizen von Gehäusen mit elektrischen und elektronischen Einbauten. Die Bauart der Heizung bewirkt eine gute Eigenkonvektion wodurch eine hohe Warmluftströmung erreicht wird. Das Kunststoffgehäuse ist so konzipiert, dass die Oberflächentemperaturen an den berührbaren Seitenflächen sehr niedrig gehalten werden. Die praktische Steck-Druckklemme ermöglicht einen schnellen und einfachen Anschluss. Die Heizgeräte sind für Dauerbetrieb ausgelegt. /

Compact heater for the protection of electrical and electronic components in enclosures. Its design ensures good self-convection, effecting in high warm air flow. A touch-safe plastic cover provides for low surface temperatures on the side of the device. The practical push-in clamping terminal enables quick and easy electrical connection. The heaters are designed for continuous operation.

- Schock- und vibrationssicher / Shock and vibration proof
- Schnellmontage durch Clipbefestigung und Druckklemme / Clip fixing and pressure clamp for quick mounting
- Niedrige Oberflächentemperatur / Low surface temperature
- Schutzisoliertes Kunststoffgehäuse / Earthed plastic casing
- Weiter Spannungsbereich / Wide voltage range



Spannung / voltage: AC/DC 120 - 240 V (min. 110 V, max. 265 V)

Heizelement / heater: Kaltleiter (PTC) - temperaturbegrenzend / PTC resistor - temperature limiting

Gehäuse / enclosure: Kunststoff nach / plastic UL94 V-0, schwarz und weiß / black and white

Oberflächentemperatur / surface temperature: <+80 °C (+176 °F) (nach VDE 0100), ausgen. obere Gitterfläche / except upper protective grille

Anschluss / connection: 2 x Druckklemmen für Litze 0,5 – 1,5 mm² (mit Aderendhülse) und Starrdraht 0,5 – 2,5 mm² / 2 x pressure clamps for stranded wire 0.5 - 1.5 mm² (with wire end ferule) and rigid wire 0.5 - 2.5 mm²

Befestigung / mounting: Clip für 35 mm DIN-Schiene / clip for 35mm Din-rail, EN 60715

Einbaulage / mounting position: Luftstromrichtung vertikal (Luftaustritt oben / Anschluss unten) / vertical airflow (air outlet up, connection on bottom)

Einsatz-/Lagertemperatur / operating / Storage temperature: -45 bis / to +70 °C

Einsatz-/Lagerfeuchtigkeit / operating / Storage humidity: max. 90 % rF (nicht kondensierend / non condensing)

Schutzart/Schutzklasse / protection grade/class : IP20 / II (schutzisoliert / protective insulated)

Zulassungen / approval: VDE, UL File No. E234324, EAC, DIN EN 60068-2-27:2010-02 & DIN EN 60068-2:64:2009-04 in Bezug auf / according to DIN EN IEC 61373:2011-04, Kat. 1 B

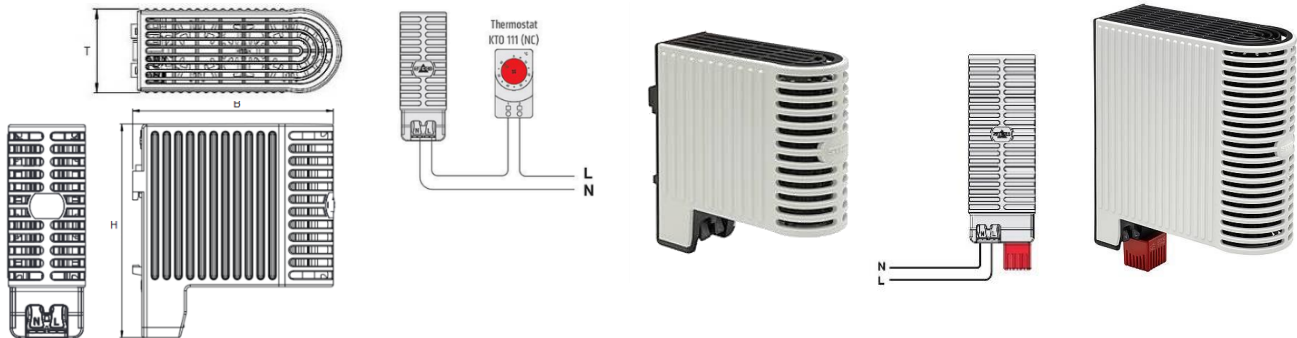

GOGASWITCH LTS Schaltschrankheizung / switch cabinet heater

Typ	Heizleistung W	Einschaltstrom max. A	empf. Vorsicherung T (träge) A	Abmessungen HxBxT mm	Gewicht kg	ArtNr	€ /Stk.
type	heating capacity	inrush current	recommended pre-fuse (inert)	dimensions HxWxD	weight	part no.	/pc.
LTS20	20	2	4	105x99x38	0,20	162511	42,97
LTS30	30	2	4	105x99x38	0,20	162512	41,76
LTS40	40	4	6	105x99x38	0,20	162513	66,60
LTS50	50	4	6	101x140x57	0,40	162514	69,30
LTS100	100	6	8	161x140x57	0,75	162515	102,40
LTS150	150	8	10	161x140x57	0,75	162516	130,80

GOGASWITCH LTF Schaltschrankheizung mit integriertem Fix-Thermostat / switch cabinet heater with integrated fixed thermostat

Typ	Heizleistung W	Einschaltstrom max. A	empfohlene Vor- sicherung (träge) A	Schalttemperatur °C AUS / off EIN / on	Abmessungen HxBxT mm	Gewicht kg	ArtNr	€ /Stk.
type	heating capacity	inrush current	recomm. pre-fuse (inert)	switching temperature °C	dimensions HxWxD	weight	part no.	/pc.
LTF50-5	50	4	6	15 5	124x57x140	0,40	162514-5	82,00
LTF100-5	100	6	8	15 5	184x57x140	0,75	162515-5	112,90
LTF150-5	150	8	10	15 5	184x57x140	0,75	162516-5	143,40
LTF50-15	50	4	6	25 15	124x57x140	0,40	162514-15	82,00
LTF100-15	100	6	8	25 15	184x57x140	0,75	162515-15	112,90
LTF150-15	150	8	10	25 15	184x57x140	0,75	162516-15	143,40

Preise gültig ab 01.01.2024 exkl. MwSt., freibleibend, Auftragsrabatt auf Anfrage / prices are valid from 01.01.2024 excl. VAT, subject to change, discounts upon request
sonst. Konditionen siehe www.gogatec.com/AGB.pdf, techn. Änderungen vorbehalten / terms & conditions can be found on our website: www.gogatec.com/AGB.pdf; error, technical modifications and variations are reserved

Kompakte Loop-Heizung auf Basis von PTC-Heizelementen zur Beheizung von Gehäusen mit elektrischen oder elektronischen Einbauten. Mit der Beheizung kann sowohl Untertemperatur als auch Kondensation an Einbauten verhindert werden. Die Konstruktion des Aluminiumprofils erzeugt eine Kaminwirkung, wodurch eine gleichmäßige Temperaturverteilung im Schaltschrank erreicht wird. Die Heizgeräte sind für Dauerbetrieb ausgelegt. / compact heater with PTC heating elements for heating enclosures with electrical or electronic components. The heater prevents too low temperatures and thus condensation harming the components. The design of the aluminium profile creates a chimney effect, which ensures even temperature distribution within the enclosure. The heaters are designed for continuous operation.

- Schnellmontage durch Clipbefestigung / Quick mounting due to clip fastening
- Dynamisches Aufheizen durch PTC-Technik / Dynamic heating due to PTC technology
- Heizkörper im Loop-Design für optimale Temperaturverteilung / Heating element in loop design for optimal temperature distribution
- Weiter Spannungsbereich / Wide voltage range
- Weltweite Zulassungen / Worldwide approvals



Spannung / voltage: AC/DC 120 - 240 V (min. 110 V, max. 265 V)

Heizelement / heater: Kaltleiter (PTC) - temperaturbegrenzend / PTC resistor - temperature limiting

Heizkörper / radiator: Aluminiumprofil eloxiert / aluminium anodised

Befestigung / mounting: Clip für 35 mm DIN-Schiene / clip for 35mm Din-rail, EN 60715

Druckklemmen / pressure clamps: für Litze 0,5 – 1,5 mm² (mit Aderendhülse) und Starrdraht 0,5 – 2,5 mm² / for stranded wire 0.5 - 1.5 mm² (with wire end ferrule) and rigid wire 0.5 - 2.5 mm²

Einbaulage / mounting position: Luftstromrichtung vertikal (Luftaustritt oben / Anschluss unten) / vertical airflow (air outlet up, connection on bottom)

Einsatz-/Lagertemperatur / operating / Storage temperature: -45 bis / to +70 °C

Einsatz-/Lagerfeuchtigkeit / operating / Storage humidity: max. 90 % rF (nicht kondensierend / non condensing)

Schutzart/Schutzklasse / protection grade/class : IP20 / I (Schutzleiter / earthed)

Zulassungen / approval: VDE,CE,EAC,UL File no.234324 (siehe Tabelle / see table)

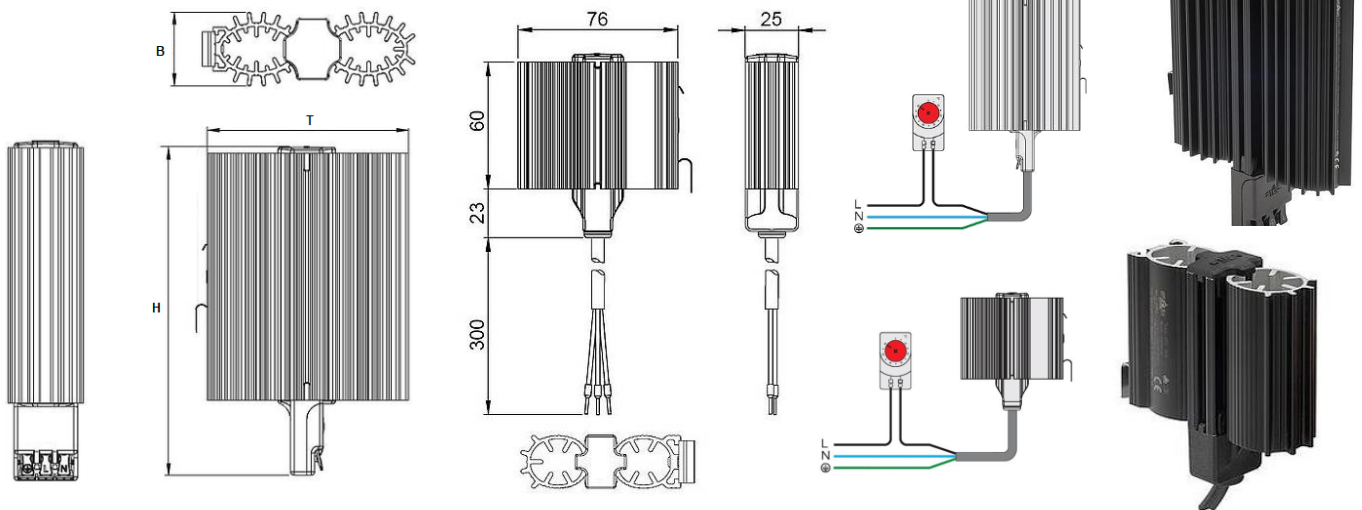

GOGASWITCH LPS Schaltschrankheizung / switch cabinet heater

Typ	Heizleistung W	Einschalt- strom max. A	empfohlene Vor- sicherung (träge) A	Approba- tionen	Abmessungen HxBxT mm	Gewicht kg	ArtNr	€
type	heating capacity	inrush current	recomm. pre-fuse (inert)	approbations	dimensions HxWxD	weight	part no.	/Stk. /pc.
Anschluss / connection : 3 x 0,5mm ² x 300mm Kabel / cable								
LPS10	10	2	4	VDE,EAC	83x25x76	0,2	162520	41,31
LPS20	20	2	4				162521	47,42
LPS30	30	2	4				162522	48,13
LPS40	40	4	6				162523	63,70
LPS50	50	4	6				162524	90,40
LPS10-UL	10	2	4	UL,EAC	83x25x76	0,2	162520UL	41,31
LPS20-UL	20	2	4				162521UL	47,42
LPS30-UL	30	2	4				162522UL	48,13
LPS40-UL	40	4	6				162523UL	63,70
LPS50-UL	50	4	6				162524UL	90,40
Anschluss / connection : 3 x Druckklemme / pressure clamp								
LPS60	60	4	6	VDE,UL	107x42x115	0,3	162525	90,40
LPS75	75	4	6		107x42x115	0,3	162526	95,50
LPS100	100	6	8		167x42x115	0,5	162527	102,70
LPS150	150	8	10		167x42x115	0,5	162528	130,80

Preise gültig ab 01.01.2024 exkl. MwSt., freibleibend, Auftragsrabatt auf Anfrage / prices are valid from 01.01.2024 excl. VAT, subject to change, discounts upon request
sonst. Konditionen siehe www.gogatec.com/AGB.pdf, techn. Änderungen vorbehalten / terms & conditions can be found on our website: www.gogatec.com/AGB.pdf; error, technical modifications and variations are reserved

Klein-Heizgerät für den Einsatz in Kleingehäusen, wenn eine Mindesttemperatur nicht überschritten werden darf und Kondenswasserbildung verhindert werden soll. Die Heizgeräte sind für Dauerbetrieb ausgelegt.

Small heaters designed to prevent condensation and to ensure a minimum operating temperature in small enclosures. The heaters are designed for permanent operation.

- Kleine Abmessungen / *small dimensions*
- Dynamisches Aufheizen durch PTC-Technik / *Dynamic heating due to PTC technology*
- Weiter Spannungsbereich / *Wide voltage range*
- Energiesparend / *Worldwide approvals*



Spannung / voltage: AC/DC 120 - 240 V (min. 110 V, max. 265 V)

Heizelement / heater: Kaltleiter (PTC) - temperaturbegrenzend / *PTC resistor - temperature limiting*

Heizkörper / radiator: Aluminium / *aluminium*

Anschluss / connection: 2 x AWG 22 x 200mm Leitung (Silikon) / *cable (silicone)*

Befestigung / mounting: siehe Zubehör / *see accessories*

Einbaulage / mounting position: beliebig / *any*

Einsatz-/Lagertemperatur / operating / Storage temperature: -45 bis / to +70 °C

Einsatz-/Lagerfeuchtigkeit / operating / Storage humidity: max. 90 % rF (nicht kondensierend / *non condensing*)

Abmessungen / dimensions: Länge / *length* : 45mm, Ø 10mm

Gewicht / weight: ca. 20g

Schutzart/Schutzklasse / protection grade/class : IP54 / II (schutzisoliert / *protective insulated*)

Zulassungen / approval: VDE,EAC,UL File no.234324

Zubehör / accessories: Montageclips / *mounting clips*

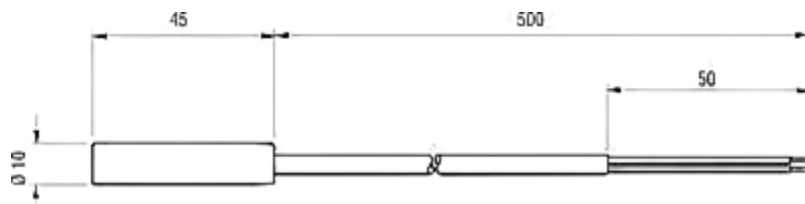

569-09008.0-01

GOGASWITCH RCE kleine Schaltschrankheizung 5 - 9W / small switch cabinet heater

Typ	Heizleistung W	Einschaltstrom max. A	empf. Vorsicherung T (träge) A	Oberflächentemperatur °C	ArtNr	€
type	heating capacity	inrush current	recommended pre-fuse (inert)	surface temperatur	part no.	/Stk. /pc.
RCE5	5	2	2	165	162530	20,17
RCE9	9	2,5	4	175	162531	20,17
Montagezubehör / mounting accessories						
2 Stk. Montageclips / 2 pcs . mounting clips					569-09008.0-01	2,91

Preise gültig ab 01.01.2024 exkl. MwSt., freibleibend, Auftragsrabatt auf Anfrage /

prices are valid from 01.01.2024 excl. VAT, subject to change, discounts upon request

sonst. Konditionen siehe www.gogatec.com/AGB.pdf, techn. Änderungen vorbehalten /

terms & conditions can be found on our website: www.gogatec.com/AGB.pdf; error, technical modifications and variations are reserved

Kontaktheizgerät für den Einsatz in kleinen Gehäusen, wenn eine Mindesttemperatur nicht unterschritten werden darf und Kondenswasserbildung verhindert werden soll. Die Heizgeräte sind für Dauerbetrieb ausgelegt. / Kontaktheizgerät für den Einsatz in kleinen Gehäusen, wenn eine Mindesttemperatur nicht unterschritten werden darf und Kondenswasserbildung verhindert werden soll. Die Heizgeräte sind für Dauerbetrieb ausgelegt. /



- Kleine Abmessungen / small dimensions
- Dynamisches Aufheizen durch PTC-Technik / Dynamic heating due to PTC technology
- Weiter Spannungsbereich / Wide voltage range
- Energiesparend / Worldwide approvals

Spannung / voltage: AC/DC 120 - 240 V (min. 110 V, max. 265 V)

Heizelement / heater: Kaltleiter (PTC) - temperaturbegrenzend / PTC resistor - temperature limiting

Heizkörper / radiator: Aluminiumprofil eloxiert / aluminum profile anodised

Anschluss / connection: RC8: 2 x AWG 18 Litze/ stranded wire, RC10,RC13: 2 x AWG 22 Leitung (Silikon) / cable (silicone)

Befestigung / mounting: Schraubbefestigung / screw mounting

Einbaulage / mounting position: beliebig / any

Einsatz-/Lagertemperatur / operating / Storage temperature: -45 bis / to +70 °C

Einsatz-/Lagerfeuchtigkeit / operating / Storage humidity: max. 90 % rF (nicht kondensierend / non condensing)

Abmessungen / dimensions: Länge / length : 45mm, Ø 10mm

Gewicht / weight: ca. 20g

Schutzart/Schutzklasse / protection grade/class : IP54 / II (schutzisoliert / protective insulated)

Zulassungen / approval: VDE,EAC,UL File no.234324

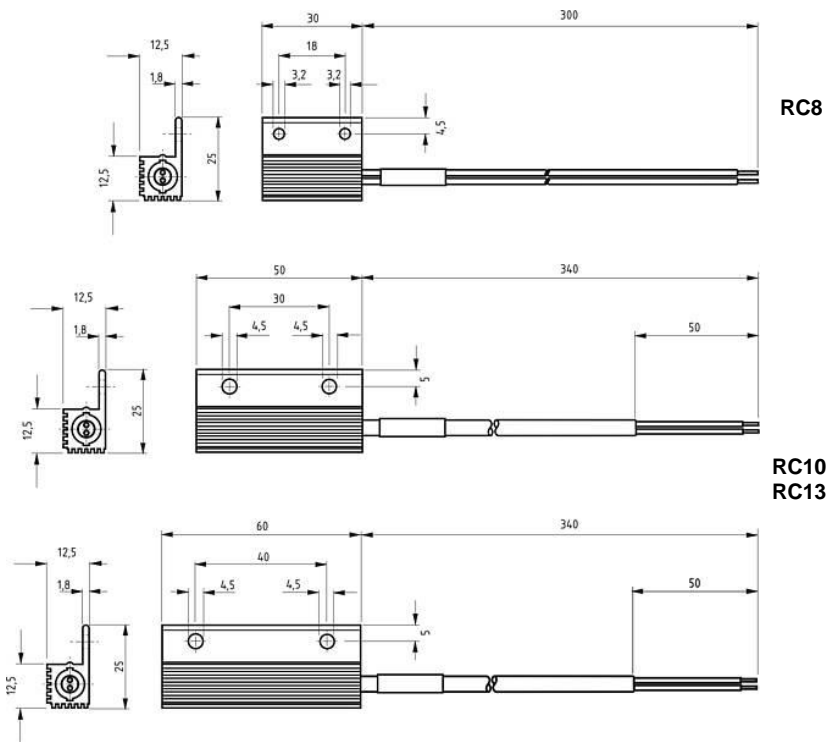

GOGASWITCH RC kleine Schaltschrankheizung 8 - 13W / small switch cabinet heater

Typ	Heizleistung W	Einschaltstrom max. A	empf. Vorsicherung T (träge) A	Oberflächentemperatur ° C	Gewicht g	ArtNr	€
type	heating capacity	inrush current	recommended pre-fuse (inert)	surface temperatur	weight	part no.	/Stk. /pc.
RC08	8	2	2	150	20	162550	17,94
RC10	10	2,5	4	155	30	162551	19,21
RC13	13	3	4	170	40	162552	23,66

Preise gültig ab 01.01.2024 exkl. MwSt., freibleibend, Auftragsrabatt auf Anfrage / prices are valid from 01.01.2024 excl. VAT, subject to change, discounts upon request
sonst. Konditionen siehe www.gogatec.com/AGB.pdf, techn. Änderungen vorbehalten / terms & conditions can be found on our website: www.gogatec.com/AGB.pdf; error, technical modifications and variations are reserved

GOGASWITCH Klein-Thermostat / small thermostat

Internes Fühlerelement aus Thermobimetall / internal sensor element consisting of a bimetallic element
Aufschnappbar auf Hutschiene 35mm (& 15mm Typ 70) / snap on DIN rail 35mm (& 15mm type 70)
Platz für Betriebsmittelkennzeichnung / space for equipment identification

Einstellbereich / adjustment range: -10 - +80°C (0 - 60°C)
Schaltleistung AC / switching capacity: AC Typ 572...16 A (p.f.0.95) Typ 569/70...10 A (1) 250 VAC
Schaltleistung DC / switching capacity: DC 30 W / 72 VDC
Kontakt / contact: Sprungkontakt / quick action contact
Funkentstörgrad / radio interference: N (nach / according to VDE 0875)
Anschlüsse / connections: 2-pol. Klemme für / terminal for 2,5 mm²
Gehäusematerial / case material: Kunststoff / plastic; Typ 572: UL94V-2/IP20; Typ 569/70: UL94V-0/IP30

**KTO/KTS mit Push-In
Klemmen /
with push-in type terminals**



Typ	Temperaturbereich °C	Kontakt	für	Hysterese K	Abmessungen mm	ArtNr	/Stk.
type	temperature range	contact	for	hysteresis	dimension		/pc.
NO1080	-10 - +80	Schließer / NO	Lüfter / fan	7	60x39x38,9	572-301120	15,07
NC1080	-10 - +80	Öffner / NC	Heizungen / heater	7	60x39x38,9	572-301110	15,07
NCNO1080	-10 - +80	Öffner+Schließer / NC+NO	Lüfter+Heizung / fan+heater	7	60x72,3x42,4	572-301230	29,15
NONO1080	-10 - +80	Doppel-Schließer / NO+NO	Lüfter+Alarm / fan+alarm	7	60x72,3x42,4	572-301220	29,15
NCNC1080	-10 - +80	Doppel-Öffner / NC+NC	Heizung+Alarm / heater+alarm	7	60x72,3x42,4	572-301210	29,15
TH-K	0 - +60	Schließer / NO	Lüfter / fan	6	60x32x43	70-TH-K/0-60	17,28
TH-H	0 - +60	Öffner / NC	Heizungen / heater	6	60x32x43	70-TH-H/0-60	17,28
KTS	0 - +60	Schließer / NO	Lüfter / fan	7	60x33x41	569-KTS111	17,57
KTO	0 - +60	Öffner / NC	Heizungen / heater	7	60x33x41	569-KTO111	17,57
KTS-2	-10 - +50	Schließer / NO	Lüfter / fan	7	60x33x41	569-KTS111-2	17,57
KTO-2	-10 - +50	Öffner / NC	Heizungen / heater	7	60x33x41	569-KTO111-2	17,57

GOGASWITCH Fix-Thermostat / fix thermostat

Fix eingestellter Temperaturbereich, verhindert Verstellung durch Unbefugte oder Vergessliche / pre-set temperature range that prevents adjustment by unauthorized or forgetful
Aufschnappbar auf Hutschiene 35mm / snap on DIN rail 35mm
Bimetall intern / bimetal internally

Hysterese / hysteresis: 10 K +/- 2 K
Schaltpunktgenauigkeit / switch-accuracy: +/- 2 K
Schaltleistung AC / switching capacity AC: Typ 572: 16 A (p. f. 0.95); Typ 90-TF: 100-250 VAC (2) A
Schaltleistung DC / switching capacity DC: 30 W / 72 VDC
Schraubklemmen / screw terminal: 0,5 bis / up to 2,5 mm²
Gehäusematerial / case material: Kunststoff / plastic; Typ 572: UL94V-2; Typ 90-TF: UL94V-0



CC-301

Typ	Kontakt	für	eing. Temperatur °C	Hysterese K	Abmessungen mm	ArtNr	€/Stk.
type	contact	for	adjusted temperature	hysteresis	dimension		/pc.
NO 30	Schließer / NO	Lüfter / fan	35	10	60x39x38,9	572-301030	20,56
NO 50	Schließer / NO	Lüfter / fan	50	10	60x39x38,9	572-301040	20,56
NO 60	Schließer / NO	Lüfter / fan	60	10	60x39x38,9	572-301050	20,56
NC 15	Öffner / NC	Heizungen / heater	15	10	60x39x38,9	572-301010	20,56
NC 25	Öffner / NC	Heizungen / heater	25	10	60x39x38,9	572-301020	20,56
TFS	Schließer / NO	Lüfter / fan	35	4-7	64x37x46	90-TFS35	21,42
	Schließer / NO	Lüfter / fan	45	4-7	64x37x46	90-TFS45	21,42
TFO	Öffner / NC	Heizungen / heater	10	4-7	64x37x46	90-TFO10	a.A.
	Öffner / NC	Heizungen / heater	20	4-7	64x37x46	90-TFO20	21,42



TFS/TFO

a. A. = auf Anfrage / upon request

Preise gültig ab 01.01.2024 exkl. MwSt., freibleibend, Auftragsrabatt auf Anfrage / prices are valid from 01.01.2024 excl. VAT, subject to change, discounts upon request
sonst. Konditionen siehe www.gogatec.com/AGB.pdf, techn. Änderungen vorbehalten / terms & conditions can be found on our website: www.gogatec.com/AGB.pdf; error, technical modifications and variations are reserved

GOGASWITCH TRW/TWR Thermostat Wechsler / thermostat changer

Fühlerelement aus Bimetall, Einstellbereich 0-60°C / sensor bimetallic, setting range 0-60°C
aufschnapbar auf DIN Hutschiene / can be snapped onto DIN rail

Einstellbereich / setting tolerance: 0 – 60 °C

Schalttemperaturdifferenz / switching temperature difference: TRW: 4-7K
TWR : 1K

Schaltpunkttoleranz / switch-switchpoint tolerance: +/- 3 K

Schaltleistung AC / switching capacity AC: 250V /10(2)A

Schaltleistung DC / switching capacity DC: max. 30W

Schraubklemmen / screw terminal: 0,5 bis / up to 2,5 mm²

Gehäusematerial / case material: Kunststoff / plastic UL94-V0

Schutzart / protection grade : IP 20

Approbation / approvals: VDE, UL in Vorbereitung / in preparation



Typ	Kontakt	für	Abmessungen mm	therm. Rückführung	ArtNr	€ /Stk.
type	contact	for	dimensions	thermal feedback		/pc.
TRW60	Wechsler / changer	Lüfter & Heizungen / fan & heater	37x64x46	nein / no	90-TRW60	31,70
TWR60			37x64x46	ja / yes	90-TWR60	33,41

GOGASWITCH NW Thermostat Wechsler / thermostat changer

Fühlerelement aus Bimetall, Einstellbereich 0-60°C / sensor bimetallic, setting range 0-60°C
aufschnapbar auf DIN Hutschiene / can be snapped onto DIN rail

Einstellbereich / setting tolerance: 0 – 60 °C

Schalttemperaturdifferenz / switching temperature difference: 4-7K

Schaltpunkttoleranz / switch-switchpoint tolerance: +/- 3 K

Schaltleistung AC / switching capacity AC: 10A

Schaltleistung DC / switching capacity DC: 2A , max. 72VDC, max. 30W

Schraubklemmen / screw terminal: 1,5 (Litze / fine wire braid), 2,5mm² (Starrdraht /single wire)

Gehäusematerial / case material: Polycarbonat /polycarbonate

Schutzklasse / protection grade : IP20

Approbation / approvals: CE, cURus, RoHS



Typ	Kontakt	für	Abmessungen mm	therm. Rückführung	ArtNr	€ /Stk.
type	contact	for	dimensions	thermal feedback		/pc.
NW060	Wechsler / changer	Lüfter & Heizungen / fan & heater	60x39x53.3	ja / yes	572-301320	64,80

Preise gültig ab 01.01.2024 exkl. MwSt., freibleibend, Auftragsrabatt auf Anfrage /

prices are valid from 01.01.2024 excl. VAT, subject to change, discounts upon request

sonst. Konditionen siehe www.gogatec.com/AGB.pdf, techn. Änderungen vorbehalten /

terms & conditions can be found on our website: www.gogatec.com/AGB.pdf; error, technical modifications and variations are reserved

Der Schaltschrankhygrostat wurde speziell zur Überwachung und Regelung der Feuchte in Schaltschränken, Getränke- oder Zigarettenautomaten etc. entwickelt und wird auf eine Normschiene nach EN 50222 montiert. Der Einbau ist lageunabhängig, muss jedoch in einem Gehäuse mit zulässiger Schutzklasse z.B.: Schaltschrank, erfolgen. / The switch cabinet hygostat has been specially developed for the supervision and control of temperatures in switch cabinets, drink or cigarette dispensers, etc. and is installed on a EN 50222 compliant standard rail. It can be installed independent of its position. However, care must be taken to install it in no other but an enclosure that complies with the protection class admitted for this purpose, such as for a switch cabinet, for example.

Der Schaltschrankhygrostat ist als Umschaltkontakt ausgeführt und kann zum Befeuchten oder Entfeuchten eingesetzt werden. Die Einstellung des Schaltpunktes wird mittels Schlitzschraubendreher vorgenommen. Zum Schutz gegen eigenständiges Verstellen des Reglers ist der Knopf in rastender Form ausgeführt. / The switch cabinet hygostat described here is a change-over contact type and can be used both for humidifying and dehumidifying. the setting of the switching point is effected by means of a screw driver for slotted screws. In order to protect the controller against any inadvertent misadjustment the adjusting knob used with this device is a locking type.

GOGASWITCH E-HW Hygrostat / hygostat

Gehäusematerial / enclosure material: Polycarbonat, UL94V-2
 Schutzart / protection grade: IP20, EN 60529
 Zertifizierung / certification: CE, RoHs, cURus
 Temperaturbereich / temperature range: -25°C - +70°C / 95% int. Sensor; -25°C - +80°C / ext. Sensor
 Einstellbereich / adjustment range: 10 - 90 %
 Montageart / mounting: DIN-Schiene 35 mm / rail
 Anschluss / connection: 0,5 - 2,5 mm² Schraubklemme / screwing clamp
 Hysterese / hysteresis: Genauigkeit / accuracy +/- 3K
 Lebensdauer / lifespan: 100.000 Std.

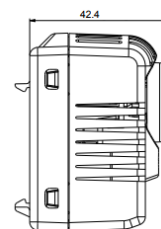
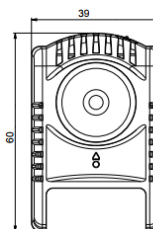
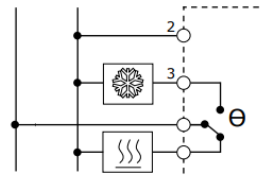

Typ	Kontakt	für	Nennspannung	Abmessungen	Gewicht	ArtNr	€
type	contact	for		mm	kg		/Stk.
				dimensions	weight		/pc.
E-HW	Wechsler / changer	Lüfter & Heizung / fan & heater	24 VDC / 100 W	60x39x38,9	0,06	572-301610	84,70

GOGASWITCH Hygrostat / hygostat

Einstellbereich / adjustment range: 40 - 90 % relative Luftfeuchtigkeit / relative humidity
 Schaltdifferenz / switching difference: Ca. / approx. 5%
 Schaltpunktgenauigkeit / switching point fidelity: +/- 4% bezogen auf 50% r.H. / +/- 4% related to 50% r.h.
 Kontakt / contact: Umschalter / changeover contact
 Schaltvermögen Befeuchten / switching capacity humidifying: 24 V ~ ... 250 V ~ / 2(0,2)A, bei / at 24 V ~ min 100 mA
 Schaltvermögen Entfeuchten / switching capacity dehumidifying: 24 V ~ ... 250 V ~ / 5(0,2)A, bei / at 24 V ~ min 100 mA
 Fühler / sensor: Polyamidband / polyamid band type
 Schutzklasse / protection class: 0, zul. Schutzklasse muss durch Einbauort gewährleistet werden / adm. prot. class to be ensured by the place of inst. chosen
 Schutzart / protection grade: IP20
 Anschluss / connection: 0,5 - 2,5 mm² Schraubklemmen / screwing clamps
 Arbeitstemperatur / operating temperature: 0 - +60°C
 Gehäuse / enclosure: Kunststoff UL94-V0, lichtgrau RAL7035 / plastic (UL94-V0), light grey (RAL 7035)
 Druckfarbe / printing color: lichtblau RAL 5015 / light blue RAL 5015
 Approbationen / certifications: VDE & UL in Vorbereitung / in preparation

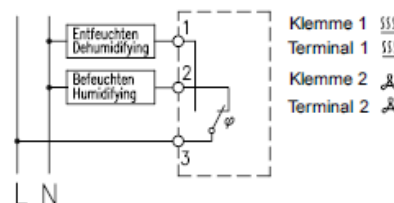

Aufsnappbar auf Hutschiene 35mm / snap on DIN rail 35mm
 Es empfiehlt sich bei Einsatz in Schaltschränken auf rel. Luftfeuchte von 65% einzustellen. / It is recommended for use in switch cabinets to adjust relative humidity to 65%.

Type	Kontakt	für	Abmessungen	ArtNr	€
type	contact	for	mm		/Stk.
			dimensions		/pc.
HYW 90	Wechsler / changer	Lüfter & Heizungen / fan & heaters	64x37x46	90-HYW90	98,60

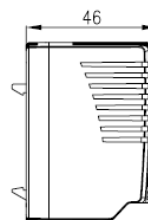
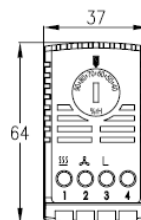

Preise gültig ab 01.01.2024 exkl. MwSt., freibleibend, Auftragsrabatt auf Anfrage
 prices are valid from 01.01.2024 excl. VAT, subject to change, discount upon request
 sonst. Konditionen siehe www.gogatec.com/AGB.pdf, techn. Änderungen vorbehalten /
 terms & conditions can be found on our website: www.gogatec.com/AGB.pdf; error, technical modifications and variations are reserved

**GOGASWITCH ETF012 Hygrotherm Hygrostat + Thermostat /
hygrotherm thermostat + hygostat**

Optische Betriebsanzeige (LED) / optical operation indicator (LED)
Hohe Schaltleistung / high switching capacity
aufschnappbar / for snap-on



Schaltdifferenz (Temperatur) / switching differential (temperature): 2 K (± 1 K Toleranz / tolerance) bei / at 25°C/77°F (rF 50%)
Schaltdifferenz (Feuchtigkeit) / switching differential (humidity): 4 % rF (± 1 % Toleranz / tolerance) bei / at 25°C/77°F (rF 50%)
Ansprechzeit (Feuchtigkeit) / response time (humidity): Ca. 5 Sek.
Kontaktart / contact type: Wechsler (Relais) / changer (relay)
Lebensdauer / life span: Öffner / NC: 50.000 Zyklen / cycles
Schließer / NO: 100.000 Zyklen / cycles
Max. Schaltl. (Relaisausg.) / max switch. capacity (relay out.): 240VAC: NC 6 (1) A, NO (1,6) A; 120VAC: NC 6 (1) A, NO: (1,6) A 24VDC: 4 A
Max. Einschaltstrom / max. inrush current: AC 16 A für 10 Sek.
Betriebsanzeige / operating display: LED
Anschluss 5-polige Klemme / connection 5-pole terminal: Litze mit AEH / braid with end sleeve 1,5 mm², Draht / wire 2,5 mm²
Befestigung / attachment: Clip für / for 35 mm DIN-Schiene / DIN-rail EN 60715
Gehäuse / enclosure: Kunststoff nach / plastic according to UL94 V-0, lichtgrau / lightgrey
Gewicht / weight: ca. 0,2 kg
Einbaulage / mounting position: vertikal / vertically
Betriebs-/Lagertemperatur / operation-/storage temperature: 0 bis / to +60 °C (+32 bis / to +140 °F)
Zulassungen / approvals: VDE + UL File No. E164102
Einsatz-/Lagerfeuchtigkeit operation-/storage humidity: max. 90 % rF (nicht kondensierend / not condensating)
Schutzart / protection grade: IP20

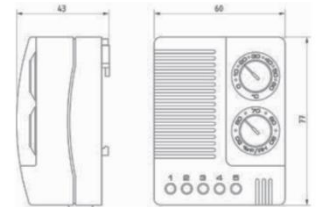

Typ	Kontakt	für	Abmessungen mm	Betriebsspannung	Einstellbereich Feucht. rF	Einstellbereich Temp. °C	ArtNr	€ /Stk.
type	contact	für	dimensions	operating voltage	setting range humidity	setting range temperature		/pc.
ETF012	Wechsler / changer	Heizung / heater	77x60x43	100-240 VAC 50/60 Hz	50 - 90	0 - +60	569-1230.0-00	191,00
				24-48 VDC	50 - 90	0 - +60	569-1230.1-00	198,00

Es empfiehlt sich bei Einsatz in Schaltschränken auf rel. Luftfeuchte von 65% einzustellen. /
It is recommended for use in switch cabinets to adjust relative humidity to 65%

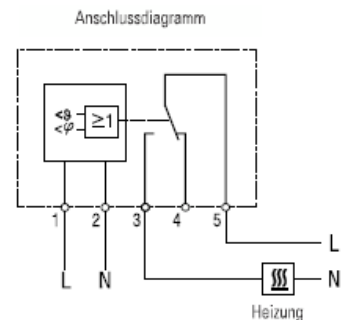

Preise gültig ab 01.01.2024 exkl. MwSt., freibleibend, Auftragsrabatt auf Anfrage /
prices are valid from 01.01.2024 excl. VAT, subject to change, discounts upon request
sonst. Konditionen siehe www.gogatec.com/AGB.pdf, techn. Änderungen vorbehalten /
terms & conditions can be found on our website: www.gogatec.com/AGB.pdf; error, technical modifications and variations are reserved

Temperatursteuerungen für Peltier-Mini-Kühlgeräte / temperature controllers for Peltier mini-coolers

Versorgungsspannung / supply voltage :24 VDC

Aufschnappbar auf Hutschiene / snap on DIN-rail

Schutzklasse III / protection class III

Schutzart / protection grade :IP20

Zulässige Feuchte / allowed humidity : max. 95%rH, nicht betauend / non-condensing

Anschlüsse Schraubklemmen / connection screw terminal : 0,5 - 2,5 mm²

GOGASWITCH E-NCO Klein-Thermostat für Peltier-Kühlgeräte / small thermostat for peltier cooling units

Hohe Schaltleistung von 16 A! / High switching capacity of 16 A!

Nennspannung / nominal voltage: 24 VDC max. 16 A

Gehäusematerial / enclosure material: Polycarbonate, UL94V-2

Hysterese / hysteresis: Genauigkeit / accuracy +/- 3K

Zertifizierung / certification: CE, RoHs, cURus

Temperaturbereich / temperature range: -25°C - +70°C / 95% int. Sensor; -25°C - +80°C / ext. Sensor

Einstellbereich / adjustment range: -10°C - +80°C

Montageart / mounting: DIN-Schiene 35 mm / rail

Anschluss / connection: 0,5 - 2,5 mm² Schraubklemme / screwing clamp

Lebensdauer / lifespan: 100.000 Std.



Typ	Abmessungen	Gewicht	ArtNr	€/Stk.
type	mm	kg		/pc.
E-NCO 1080	60x39x38,9	0,06	572-301510	59,30

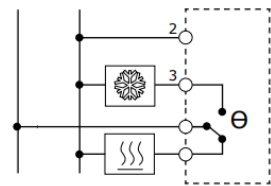
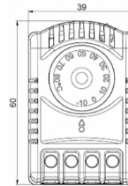

GOGASWITCH TES Klein-Thermostat / small thermostat

Hohe Schaltleistung / high switching capacity 24V/16A DC

Ausgang Relais, potentialfrei, Schaltvermögen 16A /

output relay, potential-free, switching capacity 16A

Leistungsaufnahme / power consumption: <1W

Regelbereich / control range: 0-60°C

Schaltdifferenz (Hysterese) / switching differential (hysteresis): ca. 2 - 3 K

Typ	Kontakt	für	Abmessungen	ArtNr	€/Stk.
type	contact	for	mm		/pc.
TES60	Schließer / closer	Lüfter & Heizung / fan & heater	37 x 64 x 46	90-TES60	85,60

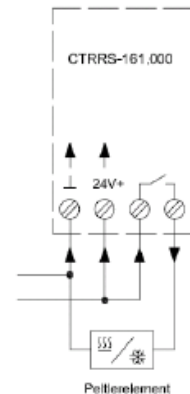

GOGASWITCH TC-7800 einstellbarer Bi-Metall Temperaturregler / adjustable bi-metallic temperature controller

Nennspannung / nominal voltage: 24 VDC max. 20 A

Gehäusematerial / enclosure material: Edelstahl 304 (V2A) / stainless steel

Montageart / mounting: DIN-Schiene / rail

Passend für / suitable for: alle Peltier-Kühlgeräte bis 200 W Kühlleistung / all peltier cooling units up to 200 W cooling capacity

Zertifizierung / certification: CE, RoHs

Schutzart / protection class: IP 20

Einstellbereich / adjustment range: Kühlen / cooling: 0 - +60°C; Heizen / heating: -10°C - +59°C



Typ	Abmessungen	Gewicht	ArtNr	€/Stk.
type	mm	kg		/pc.
TC-7800	145x130x53	1,2	572-7800000	135,10



Preise gültig ab 01.01.2024 exkl. MwSt., freibleibend, Auftragsrabatt auf Anfrage /

prices are valid from 01.01.2024 excl. VAT, subject to change, discounts upon request

sonst. Konditionen siehe www.gogatec.com/AGB.pdf, techn. Änderungen vorbehalten /

terms & conditions can be found on our website: www.gogatec.com/AGB.pdf; error, technical modifications and variations are reserved

GOGASWITCH TS1/FS1 externe Sensoren / external sensors

Temperatur und Feuchtigkeitssensoren zum Anschluss an Hygrostaten / Thermostaten (siehe Tabelle)
/ temperature- and humidity-sensors for connecting with hygostat / thermostat (see table)

Gehäusematerial / housing material : Polycarbonat / polycarbonate
Zertifizierung / approvals: CE, RoHS
Schutzart Temperatursensor / IP class EN 60529 temperature sensor : IP 20
Lebensdauer / lifespan: 100000 Std. /hrs.
Anschlusskabel / connecting cable : 1,8 m



Type	Messgröße	passend für Modelle	Temperaturbereich / Feuchtigkeit	Abmessungen mm	ArtNr	€ /Stk.
<i>type</i>	<i>measurement parameter</i>	<i>suitable for</i>	<i>temperature / humidity</i>	<i>dimensions</i>		<i>/pc.</i>
TS1	Temperatur	572-301510 / 11 / 20 / 21	- 120°C / 95%	46.3 x 18 x 12.7	572-301530	68,40
FS1	Feuchtigkeit	572-301610 / 20	-40°C - +85°C / 100%		572-301630	136,10

Preise gültig ab 01.01.2024 exkl. MwSt., freibleibend, Auftragsrabatt auf Anfrage /
prices are valid from 01.01.2024 excl. VAT, subject to change, discounts upon request
sonst. Konditionen siehe www.gogatec.com/AGB.pdf, techn. Änderungen vorbehalten /
terms & conditions can be found on our website: www.gogatec.com/AGB.pdf; error, technical modifications and variations are reserved

GOGASWITCH TRP205 Temperatursteuerung / temperature control

Schaltvermögen Relaisausgang Peltierelement 24V/16A DC Relaisausgang Lüfter 5A /
Switching capacity relay output Peltier element 24V / 16A DC relay output fan 5A
Fühler intern oder externer / sensor intern or extern NTC 2K



Leistungsausnahme / power consumption: < 1,5W
Regelbereich Heizen / control range heating: 0°C - +20°C, Kühlen / cooling +30°C - +50°C
Schaltdifferenz (Hysterese) / switching differential (hysteresis): ca. 1 K
Fühlertoleranz / sensor tolerance Ca. 1 K

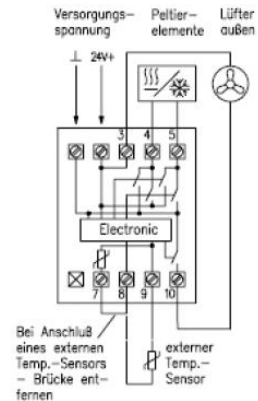

Typ	Kontakt	für	Abmessungen mm	ArtNr	€/Stk.
type	contact	for	dimension		/pc.
TRP205	Schließler / closer	Lüfter & Heizung / fan & heater	38 x 86 x 62,5	90-TRP205	208,00

GOGASWITCH TER150 Digitalthermostat / digital thermostat

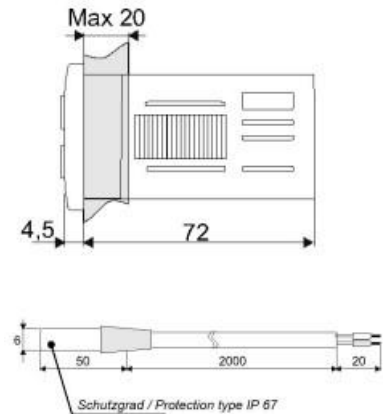

Stromversorgung / power supply: 230 V~ ±15%; 12 V=/-, max 3 VA
Eingang / input: Temperatursenor / temperature sensor. NTC5k bei / at 25°C
mit 2 m Kabel Digital-Eingang / with cable 2m Digital input
Messbereich / measurement accuracy: -50 - +150°C, ±0,5%
Abtastperiode / sampling period: 330 ms
Auflösung der Anzeige / display resolution: 0,1°C
Relais / relay: 30 A, 250 V~ 10⁵ Zyklen / cycles
Max. ohmsche Belastung / max. ohmic load: 20 A, 4500 W
Max. induktive Belastung / max. inductive load: 8 A, 1500 W, 2HP (2KM)
Betriebstemperatur / operating temperature: -5...+60°C; 0...85 R.H. (nicht kondensierend / non-condensing)
Schutzart / Schutzklasse / degree of protection / protection class: IP65 / II

Typ	Kontakt	Abmessungen mm	ArtNr	€/Stk.
type	contact	dimensions		/pc.
TER150	1 Wechsler / 1changer	76x35x72	65-TH-DIGITAL-10	160,00

Preise gültig ab 01.01.2024 exkl. MwSt., freibleibend, Auftragsrabatt auf Anfrage /
prices are valid from 01.01.2024 excl. VAT, subject to change, discounts upon request
sonst. Konditionen siehe www.gogatec.com/AGB.pdf, techn. Änderungen vorbehalten /
terms & conditions can be found on our website: www.gogatec.com/AGB.pdf; error, technical modifications and variations are reserved

**GOGALIGHT Temperaturüberwachungs-Set für Schaltschränke /
temperature control-set for control cabinets**

Bestehend aus / consisting of :

- LED-Anzeige ITP-16 voreingestellt auf 2-Leiter Sensor und Alarm bei +50°C /
with ITP-16 preset for 2-wire-sensor and alarm +50°C
- Aufschnappbarer Sensor Pt100 -50°C bis +150°C / snapable sensor Pt100
- LED-Anzeigeleuchte rot 24 V DC / LED-Signal-light red 24 V DC



Messbereich	Sensor	VPE	ArtNr	€
range	sensor	Stk. / PU		/Stk. / pc.
-50°C bis +150°C	Set aus 3 Bausteinen	1	470100	229,00
-50°C bis +150°C	nur Sensor / only sensor		470001	38,13

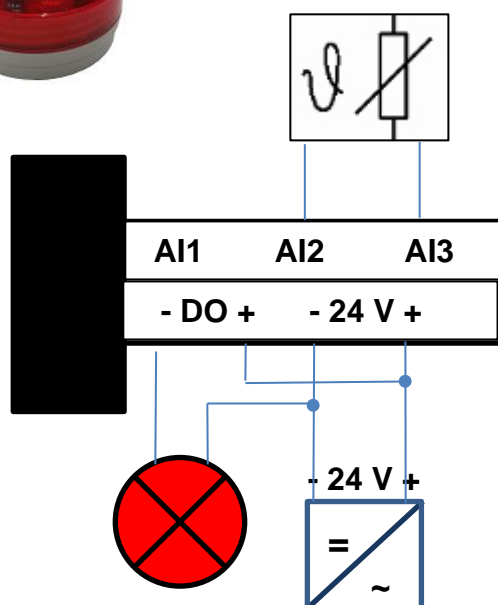

Preise gültig ab 01.01.2024 exkl. MwSt., freibleibend, Auftragsrabatt auf Anfrage /
prices are valid from 01.01.2024 excl. VAT, subject to change, discounts upon request
sonst. Konditionen siehe www.gogatec.com/AGB.pdf, techn. Änderungen vorbehalten /
terms & conditions can be found on our website: www.gogatec.com/AGB.pdf; error, technical modifications and variations are reserved

GOGASENS Smart-Sensor Smart-CSS-014 / smart sensor

Der kompakte Smart Sensor CSS 014 erfasst elektronisch die Temperatur und Luftfeuchtigkeit und wandelt die Messdaten in ein standardisiertes analoges 4-20 mA oder digitales IO-Link Signal. Die in das Signal umgewandelten Messwerte können von einer Steuerungs- oder Überwachungseinheit genutzt und weiterverarbeitet werden, wie z. B. einer SPS-Steuerung. Der Smart Sensor findet Einsatz über den Schaltschrank hinaus. So auch in Anwendungsgebieten mit rauen Umgebungsbedingungen, wie sie beispielsweise in der Windkraft zu finden sind: im geschützten Außenbereich und unter Einwirkung von Vibrationen. /

The compact Smart Sensor CSS 014 electronically records temperature and humidity and converts the measured data into a standardized analog 4-20 mA or a digital IO-Link signal. The converted value signals can be utilized or further processed by a control or monitoring unit, e.g. a PLC control. The Smart Sensor is suitable for installation inside and outside the enclosure, even in harsh environmental conditions as can be found in the wind power industry: in shielded outdoor areas and exposed to vibrations.

Analoge/digitale Schnittstelle / analog/digital interface

Schnellanschluss mit M12-Steckverbinder / quick connection (m12 plug-in connector)

Einfache Clip- und Schraubmontage / easy din rail and/or screw mount

Hohe Genauigkeit / high accuracy

Kleine Abmessungen / small size

Großer Temperatur- und Feuchtemessbereich / large temperature and humidity range

Vielseitige Anwendungsgebiete (IEC 61010-1/DIN EN 61010-1) / various application areas (iec 61010-1/din en 61010-1)

Betriebsspannung / operating voltage: analog: 24V DC, (12-30V DC), digital: 24V DC (18-30V DC)

Messsignale / measuring signals: Eingang / input: Temperatur, Luftfeuchtigkeit / temperature, humidity

Ausgang / output: analog: 2 x 4-20mA, digital: Ereignisdaten, Diagnosedaten, Gerätedaten / events, diagnosis, device data

Anschluss / connection: Rundstecker M12, IEC 61076-2-101, 4-polig, A-kodiert, geschirmt /

M12 round plug connector, IEC 61076-2-101, 4-pin, A-coded, shielded

Befestigung / mounting: Clip für 35 mm DIN-Schiene, EN 60715 und Schraubbefestigung M5 /

clip for 35 mm DIN rail, EN 60715 or M5 screws (not included)

Material Gehäuse / material housing: Kunststoff nach UL94 V-0, lichtgrau / plastic, UL94 V-0, light grey

Schleifenwiderstand (extern) / load resistance (external): ≤ 500 Ω (nur bei analog Ausgang / only with analogue output)

Leistungsaufnahme max. / power consumption max.: analog: 1,8W, digital: 0,3W

Betriebstemperatur / operating temperatur: analog: -40 - +70°C, digital: -40 - +80°C

Schutzart/Schutzklasse / protection type/protection class : IP22 (nur / only Sensor IP57)/III

Abmessungen / dimensions: 140 x 140 x 38 mm

Gewicht / weight: ca. 50g

Zulassungen / approvals: VDE, UL File No. E500143 (nach IEC 61010-1/DIN EN 61010-1), EAC

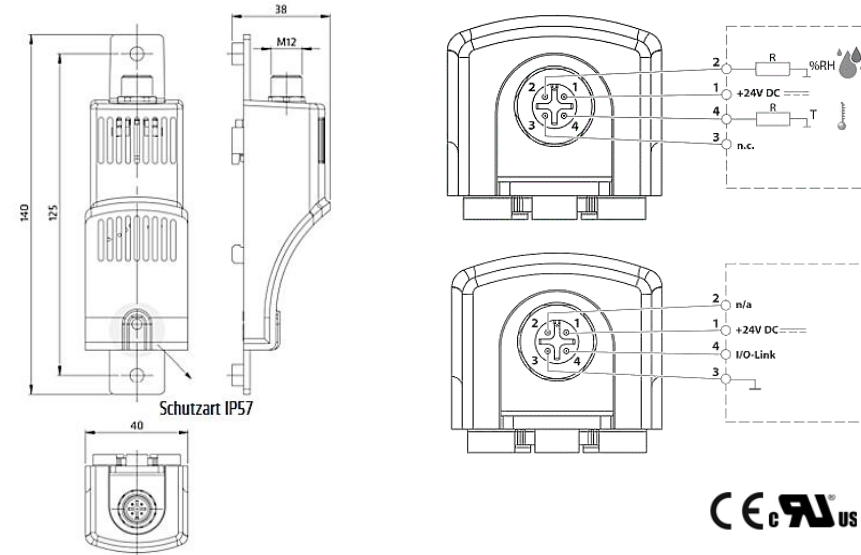

Andere Messbereiche auf Anfrage / other measuring ranges on request

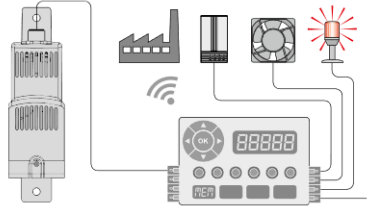

Type	Schnittstelle	Temperatur-Messbereich °C	Feuchtigkeits-Messbereich rF	ArtNr	€/Stk.
type	interface	temperatur range	temperatur range		/pc.
SMART-CSS014-A	analog (4-20mA)	-40 - +60	0-100% ± 4%	470050	363,00
SMART-CSS014-D	digital (IO-Link, Version 1.1)	-40 - +80	0-100% ±3%	470051	363,00

Preise gültig ab 01.01.2024 exkl. MwSt., freibleibend, Auftragsrabatt auf Anfrage / prices are valid from 01.01.2024 excl. VAT, subject to change, discounts upon request
sonst. Konditionen siehe www.gogatec.com/AGB.pdf, techn. Änderungen vorbehalten / terms & conditions can be found on our website: www.gogatec.com/AGB.pdf; error, technical modifications and variations are reserved

GOGASWITCH TLR400 Drehzahlregler / speed controller

Mit Microcontroller und Digitalanzeige für Temperatur und Fehlermeldung /

with microcontroller and digital display for temperature and error message

Geeignet für alle Einphasen-Wechselstrommotoren bis 400W /

suitable for all single-phase AC motors up to 400W

Energie ersparend / *energy saving*

Temperaturabhängige stufenlose Drehzahlregelung für Lüfter und Wärmetauscher /

temperature-dependent variable speed control for fans and heat exchangers

Reduzierung des Geräuschpegels / *reduction of noise*

Einfache Programmierung von Temperatursollwert, Minimal- und Maximaldrehzahl /

easy programming of temperature setpoint, minimum and maximum speed

Alarm bei Übertemperatur, Fühlerbruch und Lüfterausfall /

alarm for over temperature, sensor break and fan failure

Lieferumfang: Drehzahlregler im Gehäuse, mit externem digitalen Fühler /

delivery: speed controller in the enclosure, with external digital sensor

Betriebsspannung / *operating voltage*: 230V 50Hz

max. Lüfterleistung / *fan power*: 400W

Drehzahlregelung / *speed control*: durch Phasenanschnitt / *with phase angle control*

Temperaturbereich / *temperature range*: -20°C - 60°C

Anzeige / *display*: 4 Digitale / digital LED 7 Segment

Temperatursensor / *temperature sensor*: digital, Auflösung / *resolution* 0,5°C

Störmelderelais / *fault signal relay*: Schließerkontakt / *NO*, potenzialfrei / *potential free*

Befestigung / *mounting*: auf 35mm DIN Schiene / *on 35mm DIN-rail*



Abmessungen		€
mm	ArtNr	/Stk.
<i>dimension</i>		<i>/pc.</i>
70,54 x 96 x 42	90-TLR400	309,00

Preise gültig ab 01.01.2024 exkl. MwSt., freibleibend, Auftragsrabatt auf Anfrage /

prices are valid from 01.01.2024 excl. VAT, subject to change, discounts upon request

sonst. Konditionen siehe www.gogatec.com/AGB.pdf, techn. Änderungen vorbehalten /

terms & conditions can be found on our website: www.gogatec.com/AGB.pdf; error, technical modifications and variations are reserved

GOGASWITCH DD-USB Schaltplantasche / digital circuit diagram bag

Dokumente suchen kostet Zeit und Geld! Vereinfachen Sie Ihre Speicherung und Aktualisierung von Daten mittels der digitalen Schaltplantasche DD-USB! /

Searching documents costs time & money! Simplify your storage & update data by using the digital circuit diagram pocket DD-USB!

Bereitstellung von Handbüchern, Schaltplänen, Stücklisten, Messprotokollen, Serviceberichten usw. /

Provision of manuals, schematics, parts lists, measuring reports, service reports, etc.

Bearbeitung und Aktualisierung der Daten schnell und einfach vor Ort. /

Editing and updating of data quickly and easily on site.

Eingeschweißter USB-Stick 2.0 mit 8GB Speicher / welded USB flash drive 2.0 with 8GB memory

Es handelt sich um einen USB-Stick, der in ein auf Hutschiene aufschraubbares Gehäuse eingegossen ist. Mit einem einfachen USB-Verlängerungskabel können die Daten jederzeit ausgelesen werden. Durch die Verschweißung mit dem „unhandlichen“ Gehäuse besteht keine Gefahr, dass der Stick gestohlen wird. /

It is a USB stick, which is poured into a snap-on DIN rail enclosure. With a simple USB extension cable, the data can be read at any time. By welding to the "unwieldy" case there is no danger that the USB flash drive is stolen.

Stick / memory: USB 2.0

Speicher / storage: 8GB

Gehäuse / enclosure: Farbe / color 7035, aufschraubbar auf DIN-Schiene / snap on DIN-rail

Einbaumaße / installation dimension: wie Sicherungsautomat / as breaker, Breite / width 1TE = 17,5 mm

Anschluss / connection: USB-Verlängerungskabel / extension cable

Schutzkappe / protection cap: Aufgesteckt / put-on

ArtNr	€/Stk.
65-DD-08	72,10



GOGASWITCH Kunststoff-Klarsichttaschen / plastic translucent bags

Transparent / transparent

Montage mit 3 Klebeflächen / installation with 3 adhesive surfaces

Innenmaße mm inner dimension	ArtNr	€/Stk. /pc.
86 x 118 x 5	65-Z-Schaltpl-K8	7,33
116 x 158 x 5	65-Z-Schaltpl-K6	9,13
156 x 228 x 17,5	65-Z-Schaltpl-K5	10,34

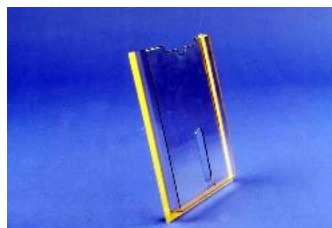

GOGASWITCH Kunststoff-Schaltplantasche / plastic circuit diagram bags

RAL 7035 hellgrau / lightgrey

Auf Wunsch auch RAL 2000 – orange / on request also available in RAL2000- orange

Montage mit 3 Klebeflächen / installation with 3 adhesive surfaces

Innenmaße mm inner dimension	ArtNr	€/Stk. /pc.
235 x 220 x 30	65-Z-Schaltpl-K4	6,61
320 x 180 x 20	65-Z-Schaltpl-K3	11,56



GOGASWITCH Blech-Schaltplantasche / steel sheet circuit diagram bags

RAL 7035 struktur / structure

Auf Wunsch jede andere Farbe / on request also available in every other color

Schraubbefestigung / screw mounting

Innenmaße mm inner dimension	für min. Türbreite mm for min. door-width	ArtNr	€/Stk. /pc.
255 x 260 x 87	400	65-Z-Schaltpl-B4	42,58
450 x 260 x 87	600	65-Z-Schaltpl-B6	48,05
650 x 260 x 87	800	65-Z-Schaltpl-B8	54,50



Preise gültig ab 01.01.2024 exkl. MwSt., freibleibend, Auftragsrabatt auf Anfrage /

prices are valid from 01.01.2024 excl. VAT, subject to change, discounts upon request

sonst. Konditionen siehe www.gogatec.com/AGB.pdf, techn. Änderungen vorbehalten /

terms & conditions can be found on our website: www.gogatec.com/AGB.pdf; error, technical modifications and variations are reserved

GOGASWITCH B5 Universal Schaltschranktasche / universal circuit diagram bag

Schaltplantasche mit 2 unterschiedlich hohen Seiten / schematic bag with 2 different heightened sides

Dadurch passend für alle Türen ab 500 mm Breite / this fits all doors from 500 mm width

Wird auf der linken Seite an die Türverstärkung angeschraubt und auf der rechten angeklebt /

screwed at the left side of the door reinforcement and adhered to the right. Die rechte Seitenwand ist 19 mm tiefer, sodass sie direkt auf der Tür aufliegt und mit vormontiertem Klebebande fixiert wird /

the right side wall is 19 mm lower, so that it rests directly on the door and is pre-fixed with tape

Passend für breite DIN A4 Ordner und DIN A3 Ordner / fits wide A4 folder and A3 folder

Material / material: Stahlblech

Farbe / color: RAL 7035 lichtgrau / lightgrey

Montagelöcher / installation holes: Ø 6,5 mm

Abstand / distance: 200 mm Gewicht / weight: 1,1kg

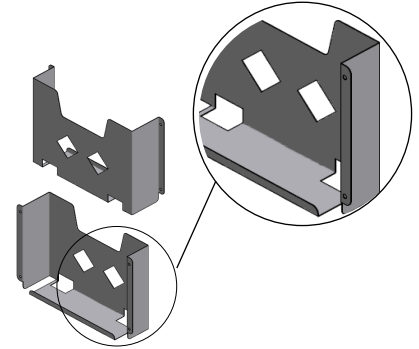
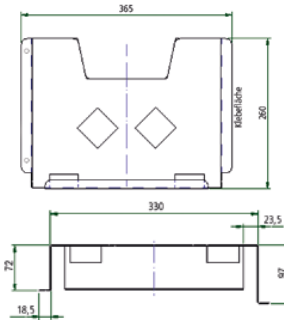

Abmessungen mm		ArtNr	€/Stk.
außen	innen		
inner dimension	outer dimension		/pc.
365x235x90	330x235x87	65-Z-Schaltpl-B5	49,90

GOGASWITCH B5/393 Universal Schaltschranktasche / universal circuit diagram bag

Schaltplantasche auf beiden Seiten verschraub- UND klebbar / schematic bag on both sides screwable and adhesive

3-Seitig mit Klebeband / on 3 sides with adhesive tape

Kann beidseitig geschraubt werden / can be screwed on both sides

Passend für breite DIN A4 Ordner / fitting for wide DIN A4 folder

Inklusive montiertem Klebeband / including mounted tape

Material / material: Stahlblech (1 mm Materialstärke) / sheet stell (1mm thickness)

Farbe / color: RAL 7035 lichtgrau / lightgrey

Befestigung / installation: Schrauben und/oder Kleben / screwing and/or adhere

Gewicht / weight: 1,15kg

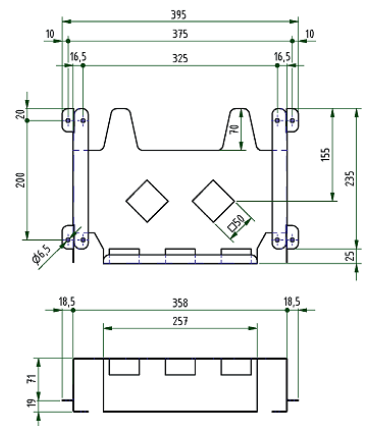

Abmessungen mm		ArtNr	€/Stk.
außen	innen		
inner dimension	outer dimension		/pc.
395x260x90	355x260x90	65-Z-Schaltpl-B5/393	54,50

GOGASWITCH ST-A4-U Universal Schaltschranktasche / universal circuit diagram bag

Schaltplantasche mit 2 verschiebbaren Winkelleisten / schematic bag with 2 movable angle bars

Zur universellen Befestigung auf ebene Fläche oder einseitig an Türholmen oder -rahmen / for universal mounting on flat surface or on one side of door pillars or frames

Passend für breite DIN A4 Ordner / fitting for wide DIN A4 folder

Material / material: Stahlblech / sheet stell

Farbe / color: RAL 7035 lichtgrau / lightgrey

Befestigung / installation: Schrauben und/oder einseitig Kleben / screwing and/or one side adhere

Gewicht / weight: 1,9kg



Abmessungen mm		ArtNr	€/Stk.
außen	innen		
inner dimension	outer dimension		/pc.
338x260x90	298x258x87	90-ST-A4-U	65,30

Preise gültig ab 01.01.2024 exkl. MwSt., freibleibend, Auftragsrabatt auf Anfrage /

prices are valid from 01.01.2024 excl. VAT, subject to change, discounts upon request

sonst. Konditionen siehe www.gogatec.com/AGB.pdf, techn. Änderungen vorbehalten /

terms & conditions can be found on our website: www.gogatec.com/AGB.pdf; error, technical modifications and variations are reserved

GOGACON PE Schlauch für Schranktüren / conduit for cabinet door

Für leichte mechanische Beanspruchung / for light mechanical stress

Gute Resistenz gegen Wasser, Fette, Laugen, anorganische Salze und schwache Säuren / good resistance against water, grease, alkalis, inorganic salts and weak acids

Material / material: Polyethylen PE-LD, halogenfrei, gute UV-Beständigkeit / halogen-free, good UV resistance

Dichte / density (DIN 53 479): 0,92 – 0,94 g/m³

Feuchtigkeitsaufnahme / moisture absorption: 2,5 – 3%

Streckspannung / tensile stress (DIN 53 455): 8-20Mpa

Reißdehnung / elongation at break (DIN 53 455): 200 – 650%

E-Modul / elastic modulus (DIN53 457): 150 – 400MPa

Schlagfestigkeit / impact strength (DIN 53 453): ohne Bruch / without break

Kerbschlagzähigkeit / notch impact strength (DIN 53 453): ohne Bruch / without break

Schutzart / protection grade: IP65

Entflammbarkeit / flammability: HB nach / acc. UL94

Biegeverhalten / flexibility: gut bis sehr gut / good to very good

Temperaturbereich / temperature range: -40°C - +90°C, kurzzeitig / short-time bis / up to +120°C



Auch andere Farben und Durchmesser erhältlich (mit MOQ) / also other colors and diameter available (with MOQ)

Typ	Innen -Ø mm	Aussen -Ø mm	Biegeradius min. mm	VPE m	ArtNr grau	€ /m.
type	inside-Ø	outside-Ø	bending radius	PU	grey	/m.
PE-17	16,6	21,2	30	50	240713	1,04
PE-23	23,2	28,3	45	50	240714	1,54
PE-29	29	34,5	55	25	240715	1,94
PE-37	36	42,4	75	25	240716	2,65
PE-50	47,7	54,5	100	25	240717	3,62

Sehr weicher Schlauch für
Schranktüren /
very soft conduit for cabinet doors

GOGACON PA-SH Wellrohrhalter inkl. Deckel / corrugated conduit holder incl. end cover

Deckel kann mit Schraubenzieher wieder geöffnet werden / end cover can be opened with screw driver

Material / material: ABS halogenfrei / halogen free

Löcher für Schrauben / holes for screws: 5,5mm (passend für / suitable for M5)

Typ	Innen -Ø mm	Breite B mm	Gewicht g	VPE Stk.	ArtNr grau	€ /Stk.
type	inside-Ø	width	weight	PU	grey	/pc.
PA-SH 23	28	46	18	20	245295	1,28
PA-SH 29	34	56	27	20	245296	2,12
PA-SH 37	42	70	45	20	245297	2,89
PA-SH 50	53	70	30	20	245298	4,86

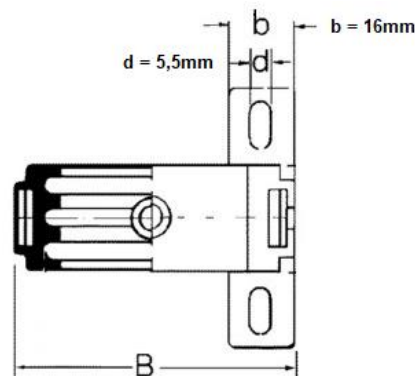

Preise gültig ab 01.01.2024 exkl. MwSt., freibleibend, Auftragsrabatt auf Anfrage /

prices are valid from 01.01.2024 excl. VAT, subject to change, discounts upon request

sonst. Konditionen siehe www.gogatec.com/AGB.pdf, techn. Änderungen vorbehalten /

terms & conditions can be found on our website: www.gogatec.com/AGB.pdf; error, technical modifications and variations are reserved

GOGACON PAB ist ein speziell beschichtetes Polyamid-Geflecht. Dadurch kann es einfach mit einer normalen Schere geschnitten werden (Kaltschnitt) ohne danach auszufransen. Ein Heiss-Schnittgerät ist nicht erforderlich. Die Nachbearbeitung der Schnittstelle entfällt. Auch bei minimalen Platzverhältnissen können damit Kabel wirkungsvoll gebündelt und geschützt werden. Das Geflecht bietet exzellente Schutzwirkung gegenüber Abrieb und sehr gute chemische Beständigkeit. /
GOGACON PAB is a specially coated Polyamid braid. Therefore it can easily be cut with normal scissors (cold cut) without fraying. A hot cut device is not required. A reworking of the cutting site is not required. Even at limited space cables can be efficiently bundled and protected. The braid provides excellent protection against abrasion and very good chemical resistance.

Material / material: Polyamid PA 6.6, Monofil, halogen-, cadmium-, phosphorfrei / *halogen-, cadmium-, phosphor-free*
Farben / colors: schwarz / black, weitere Farben auf Anfrage / *other colors upon request*
Abdeckungsgrad / solidity: > 90%
Brandklasse / flame class: V2 nach UL94, selbstverlöschend / *self-extinguishing*
Temperaturbereich / temperature range: -55°C - +125°C
Aufmachung / format: Kartonspulen / *cardboard reels*

Geflechtschlauch schneiden OHNE ausfransen / cutting braided sleeve WITHOUT fraying

GOGACON PAB beschichteter Geflechtschlauch / coated braided sleeve

Typ	Nennweite	Einsatzbereich	VPE	ArtNr	€
type	nominal size	application area	m	PU	/m.
PAB04	4	2 - 8	750	240401	0,65
PAB06	6	4 - 10	750	240402	0,82
PAB08	8	6 - 10	500	240403	1,13
PAB10	10	8 - 12	500	240404	1,30
PAB12	12	10 - 14	500	240405	1,76
PAB14	14	12 - 20	500	240406	1,83
PAB16	16	14 - 24	400	240407	2,22
PAB20	20	18 - 26	250	240408	2,53
PAB25	25	22 - 34	250	240409	2,91
PAB30	30	26 - 36	250	240410	3,08
PAB35	35	33 - 50	250	240411	3,87
PAB40	40	32 - 44	250	240412	4,84
PAB45	45	38 - 56	250	240413	4,97
PAB50	50	48 - 80	150	240414	5,33

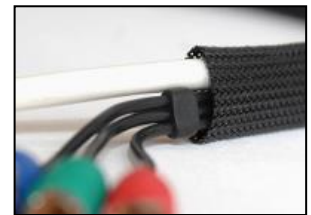

GOGACON PAB-B beschichteter Geflechtschlauch Box / coated braided sleeve box

Boxgröße / box dimension: 7x16x16cm

Typ	Nennweite	Einsatzbereich	VPE	ArtNr	€
type	nominal size	application area	m	PU	/Stk.
PAB-B06	6	4 - 10	20	240402BOX	34,63
PAB-B12	12	10 - 14	15	240405BOX	46,92
PAB-B16	16	14 - 24	15	240407BOX	55,40
PAB-B25	25	22 - 34	5	240409BOX	34,67
PAB-B40	40	32 - 44	5	240412BOX	44,85
PAB-B50	50	48 - 80	5	240414BOX	52,20



Andere Dimensionen a.A. / other dimensions upon request

GOGACON SRER Befestigungsschellen für Geflechtschlauch PAB + GSG / fixing clamps for braided sleeve PAB + GSG

Material / material: Polyamid modifiziert / *modified*, halogenfrei / *halogen-free*
Farben / colors: grau / grey
Brandklasse / flame class: V0 nach UL94
Temperaturbereich / temperature range: -40°C - +105°C

Typ	passend zu Nennweite	Befestigung mit Schraube	VPE	ArtNr	€
type	appl for nominal size	fixation with screw	m	PU	/Stk.
SRER-06	6-16	1 x M6	50	251010	4,56
SRER-16	12-25	1 x M6	50	251011	4,56
SRER-21	25-30	1 x M6	50	251012	5,50
SRER-29	25-40	3 x M6	50	251013	8,64
SRER-50	50-70	3 x M6	50	251015	13,97



Preise gültig ab 01.01.2024 exkl. MwSt., freibleibend, Auftragsrabatt auf Anfrage / *prices are valid from 01.01.2024 excl. VAT, subject to change, discounts upon request*
sonst. Konditionen siehe www.gogatec.com/AGB.pdf, techn. Änderungen vorbehalten / *terms & conditions can be found on our website: www.gogatec.com/AGB.pdf; error, technical modifications and variations are reserved*

GOGASWITCH SR Aluminium Sichtfenster /aluminum inspection window

Aufsatzfenster werden kundenspezifisch gefertigt! / inspection windows are customized manufactured!

Ab 200 x 100 mm bis 1000 x 2000 mm, Rahmentiefe 50 mm / from 200 x 100 mm to 1000 x 2000 mm, frame depth 50 mm

Material Rahmenprofil: ALU eloxiert / material frame profile: aluminium anodized

Fenster: Acryl-Glas / window acrylic glass

Profildichtung / profile seal: EPDM, IP54

Scharnierstange aus Edelstahl / hinge rod of stainless steel

Öffnungswinkel / opening angle 90°

Verschlüsse / locks: 1

Knebel-Drehriegel mit Schloss / toggle turning bolt with lock

Zylinder-Drehriegel / cylinder rotary bolt

Weitere Verschlussmöglichkeiten auf Anfrage / other locking possibilities on request



**Alle Fenster werden komplett montiert geliefert /
all windows are delivered fully assembled**

So etwas muss man einmal in der Hand gehabt haben.

Fordern Sie ein Muster an! /

You have to have a look at it and hold it in your hands. Ask for a sample!

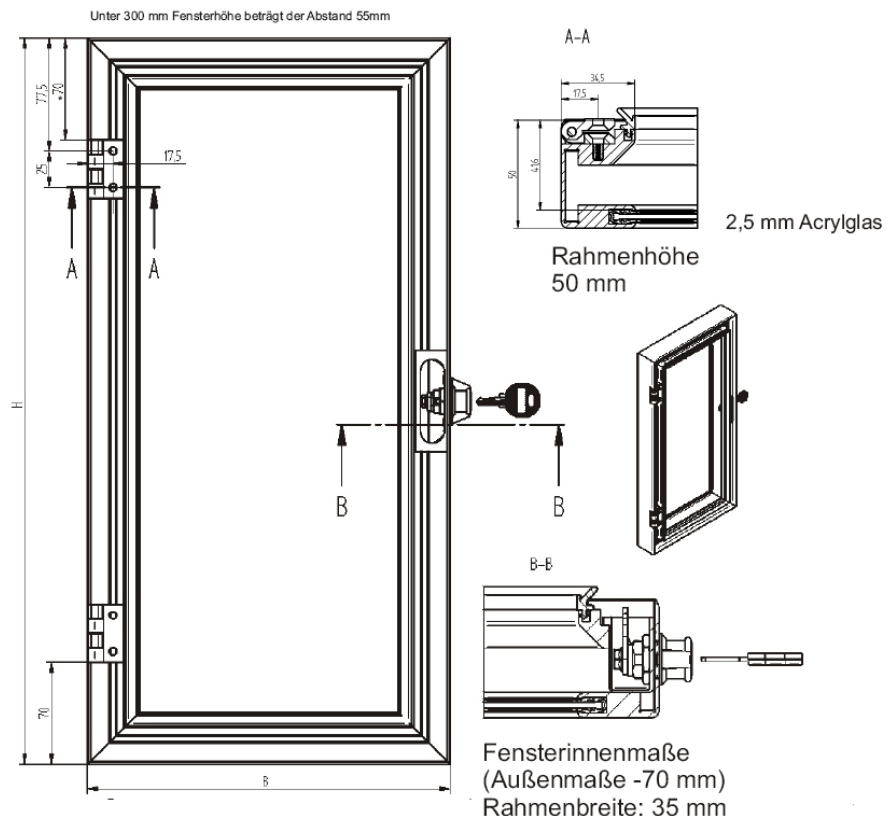

GOGASWITCH SRA Acrylglas Sichtfenster / acrylic glass inspection window

Material / material: Acrylglas / acrylic glass XP
Deckelstärke / cover thickness 6 mm
Wandstärke / wall thickness 8 mm

Profildichtung / profile seal: EPDM

Scharniere / hinges: Zink Druckguss / zinc die-cast

Scharnierstange / hinge rod: Edelstahl / stainless steel

Schutzart / protection grade: IP65 im geschlossenen Zustand / in closed state

Rahmentiefe / frame depth: 56 mm

Öffnungswinkel / opening angle: 90°

Verschlüsse / lockings: Zylinder-Drehriegel mit Schloss und 2 Schlüssel / Cylinder latch with lock and 2 keys

Weitere Verschlüsse auf Anfrage / other closures on request

Typ	A	B	ArtNr	€
type				/Stk. /pc.
SRA25/20	250	200	65-SRA250/200/56	311,00
SRA40/20	400	200	65-SRA400/200/56	305,00
SRA40/40	400	400	65-SRA400/400/56	324,00
SRA40/60	400	600	65-SRA400/600/56	343,00
SRA60/40	600	400	65-SRA600/400/56	343,00
SRA60/60	600	600	65-SRA600/600/56	356,00
SRA60/80	600	800	65-SRA600/800/56	440,00
SRA80/80	800	800	65-SRA800/800/56	536,00

Auf Wunsch auch mit Magnetbefestigung / on request: available with magnet mounting



GOGASWITCH MFA Outdoor Abdeckung / outdoor cover

Profildichtung / profile seal: EPDM

Schutzart / protection grade: IP20

Gewicht / weight: 0,4 kg

Die verschließbare Klappe der Multifunktions-Abdeckung ermöglicht einen leichten Zugang und schützt gleichzeitig vor Schäden durch unbefugten Zugriff und Vandalismus. Am Rand der Abdeckung befindet sich eine Gummidichtung, damit weder Schmutz noch Feuchtigkeit nach innen gelangen kann. Die Abdeckung wird von innen am Schrank befestigt. /

The closable flap of multifunction cover allows easy access while protecting against damage caused by unauthorized access and vandalism. At the edge of the cover there is a rubber seal, so no dirt or moisture can get inside. The cover is fastened from the inside of the cabinet.

Typ	ArtNr	€
type		/Stk. /pc.
MFA	569-08611.0-00	73,30

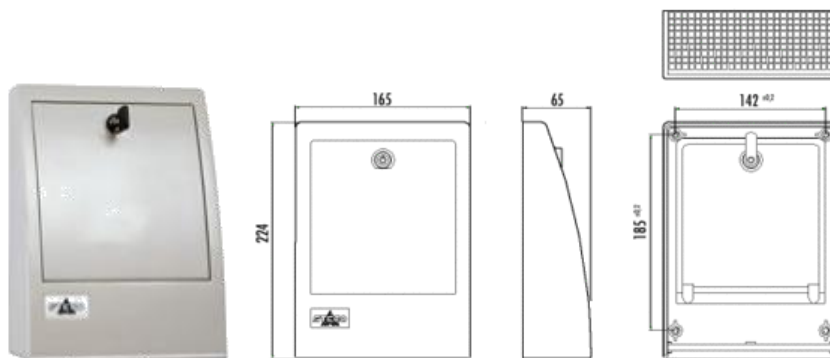

Preise gültig ab 01.01.2024 exkl. MwSt., freibleibend, Auftragsrabatt auf Anfrage / prices are valid from 01.01.2024 excl. VAT, subject to change, discounts upon request
sonst. Konditionen siehe www.gogatec.com/AGB.pdf, techn. Änderungen vorbehalten / terms & conditions can be found on our website: www.gogatec.com/AGB.pdf; error, technical modifications and variations are reserved

GOGASWITCH SV Edelstahl Sichtfenster / stainless steel inspection window

Bruch- und kratzfest / fracture- and scratch-resistant
 Absperrbar / lockable
 90° Scharniere / 90° hinges

Material / material: Edelstahl / stainless steel (AISI 304)

Werkstoff / material 1.4301

Glas / glass: 3-fach beschichtet / 3-times coated

Schutzart / protection grade: IP65

Rahmenbreite / frame width: 40 mm

Öffnungswinkel / opening angle: 90°

Sichtfenster mit 45mm Anbautiefe / inspection window with 45mm mounting depth

Typ	A	B	ArtNr	€/Stk.
type				/pc.
SV33/45	300	300	49-SV33/45	393,00
SV34/45	300	450	49-SV34/45	402,00
SV36/45	300	600	49-SV36/45	435,00
SV43/45	450	300	49-SV43/45	401,00
SV44/45	450	450	49-SV44/45	398,00
SV46/45	450	600	49-SV46/45	455,00
SV64/45	600	450	49-SV64/45	455,00
SV66/45	600	600	49-SV66/45	622,00
SV67/45	600	750	49-SV67/45	780,00
SV68/45	600	800	49-SV68/45	791,00
SV69/45	600	900	49-SV69/45	943,00
SV612/45	600	1200	49-SV612/45	1 020,00
SV77/45	750	750	49-SV77/45	819,00
SV710/45	750	1000	49-SV710/45	985,00
SV86/45	800	600	49-SV86/45	794,00
SV812/45	800	1200	49-SV812/45	1 027,00
SV106/45	1000	750	49-SV106/45	860,00

Sichtfenster mit 75mm Anbautiefe / inspection window with 75mm mounting depth

Typ	A	B	ArtNr	€/Stk.
type				/pc.
SV33/75	300	300	49-SV33/75	400,00
SV34/75	300	450	49-SV34/75	413,00
SV36/75	300	600	49-SV36/75	445,00
SV43/75	450	300	49-SV43/75	417,00
SV44/75	450	450	49-SV44/75	451,00
SV46/75	450	600	49-SV46/75	474,00
SV64/75	600	450	49-SV64/75	474,00
SV66/75	600	600	49-SV66/75	647,00
SV67/75	600	750	49-SV67/75	810,00
SV68/75	600	800	49-SV68/75	818,00
SV69/75	600	900	49-SV69/75	837,00
SV612/75	600	1200	49-SV612/75	1 061,00
SV77/75	750	750	49-SV77/75	851,00
SV710/75	750	1000	49-SV710/75	1 022,00
SV86/75	800	600	49-SV86/75	819,00
SV812/75	800	1200	49-SV812/75	1 067,00
SV106/75	1000	750	49-SV106/75	894,00

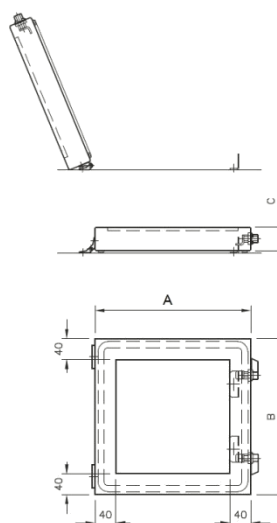

Preise gültig ab 01.01.2024 exkl. MwSt., freibleibend, Auftragsrabatt auf Anfrage, **NETTOPREISE**

prices are valid from 01.01.2024 excl. VAT, subject to change, discount upon request, **NET PRICES**

sonst. Konditionen siehe www.gogatec.com/AGB.pdf, techn. Änderungen vorbehalten /

terms & conditions can be found on our website: www.gogatec.com/AGB.pdf; error, technical modifications and variations are reserved

Steckdose in GELB für Teile, die auch bei ausgeschaltetem Hauptschalter unter Spannung stehen. Steckdose in ORANGE für Versorgung von außerhalb des Schrankes ("Fremdspannung") und ROT für USV-Anlagen / Socket in yellow for parts that are even under voltage when the main switch is off. Socket in orange for power supply outside control cabinet and red for UPS systems.

GOGASWITCH AST STECKDOSE / socket

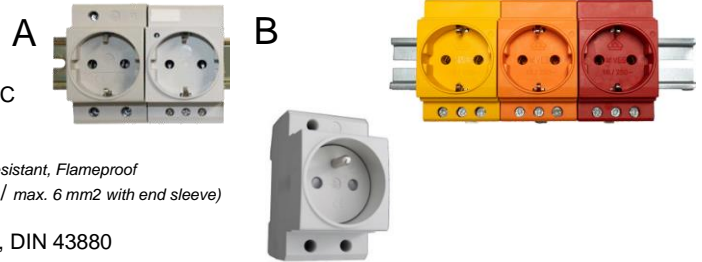

Nennspannung / nominal voltage: 230 VAC / Schweiz T25 - 3 x 400 VAC
Stromstärke / current: 16 A / Schweiz T13 - 10 A
Schutzart / protection grade: IP20 fingersicher / finger save
Gehäuse / case: Kunststoff, schlagzäh, flammgeschützt / plastic, impact resistant, Flameproof
Anschluss / connection: max. 10mm² (max. 6 mm² mit Aderendhülsen / max. 6 mm² with end sleeve)
Schrauben / screws: Stahl verzinkt / steel galvanised
Normen / standards: VDE 0603, VDE 0620, Part 1 / 2005-04 / 2016-01, DIN 43880
Baubreite / construction width: 45 mm, „Automatenmaße“

Typ type	Beschreibung description	Farbe color	Anzeige display	VPE Stk. PU	ArtNr	€ Stk. /pc.
AST3D-1		lichtgrau RAL 7035	ohne / without LED	5	161018	7,50
AST3D-1LED		lichtgrau RAL 7035	mit / with LED	5	161019	7,74
AST3D-G1	Schuko B, Klemmen unten / terminals below	gelb RAL 1018	ohne / without LED	5	161021	7,50
AST3D-G1LED		gelb RAL 1018	mit / with LED	5	161027	7,74
AST3D-OR1		orange	ohne / without LED	5	161023	8,69
AST3D-R1		rot	ohne / without LED	5	161022	7,11
AST3D	Schuko A	lichtgrau RAL 7035	ohne / without LED	5	161000	5,90
AST3D-G	Schuko A vor Hauptschalter	gelb RAL 1018	ohne / without LED	5	161002	7,10
AST3D-GLED	Schuko A vor Hauptschalter	gelb RAL 1018	mit / with LED	5	161001	10,57
AST3D-OR	Schuko A für Fremdspannung	orange	ohne / without LED	5	161020	8,69
AST3D-R	Schuko A für USV-Anlagen	rot	ohne / without LED	5	161003	7,11
AST3F	Frankreich/CZ	lichtgrau RAL 7035	ohne / without LED	5	161009	7,11
ASTF-LED	Frankreich/CZ	lichtgrau RAL 7035	mit / with LED	10	161015	6,51
AST3CH	Schweiz T23, Klemmen unten	lichtgrau RAL 7035	ohne / without LED	5	161024	15,88
ATS3CH-OR	Schweiz T23, Klemmen unten	orange	ohne / without LED	5	161025	17,36
AST3CH-T13	Schweiz T13, Klemmen unten	lichtgrau RAL 7035	ohne / without LED	5	161026	15,88
AST5CH	Schweiz T25 Drehstrom 4x400V	lichtgrau RAL 7035	ohne / without LED	5	161028	a.A.

a. A. = auf Anfrage / upon request

GOGASWITCH SD STECKDOSE mit/ohne Glasrohrsicherung / socket with-without glass-tube-fuse

Drucktasten-Klemmen / push button terminals

Nennspannung / nominal voltage: 230 VAC (USA 125 VAC)
Farbe / color: hellgrau / light grey
Abmessungen / dimensions: 92 x 62 x 48 mm



Typ type	für Land for countries	Sicherungen fuses	Appr./Nennstrom rated current	VPE Stk. PU	ArtNr	€ Stk. /pc.
SD 035 D	Schuko	6,3 A	CE	1	161008	28,23
SD 035 D	Schuko	nein	CE 16 A	1	161008OS	21,71
SD 035 F	F/PL/CZ/SK	6,3 A	CE	1	161004	35,50
SD 035 F	F/PL/CZ/SK	nein	CE 16 A	1	161004OS	29,01
SD 035 CH	Schweiz / Switzerland	6,3 A	CE	1	161005	49,75
SD 035 CH	Schweiz / Switzerland	nein	CE 10 A	1	161005OS	47,28
Adapter AD-CH13	Schweiz / Switzerland	Schweiz	SEV	1	161011	a.A.
SD 035 I	Italien / Italy	6,3 A	CE	1	161013	63,80
SD 035 I	Italien / Italy	nein	CE 16 A	1	161013OS	58,70
SD 035 GB	GB-Irland / Ireland	6,3 A	CE	1	161006	45,86
SD 035 GB	GB-Irland / Ireland	nein	CE 13 A	1	161006OS	39,39
SD 035 USA	USA-Kanada / Canada	USA	UL E222026	1	161007	55,60
SD 035 USA	USA-Kanada / Canada	nein	UL E222026 15 A	1	161007OS	49,10
SD 035 CN o.Sich.	Australien-tlw.China /	nein	10A	1	161012	103,50
SD 035 AB	Altbritisch / old British	nein	5A	1	161017	53,80

a. A. = auf Anfrage / upon request



Adapter Schuko
Schweiz / Adapter Schuko Swiss

Preise gültig ab 01.01.2024 exkl. MwSt., freibleibend, Auftragsrabatt auf Anfrage / prices are valid from 01.01.2024 excl. VAT, subject to change, discounts upon request
sonst. Konditionen siehe www.gogatec.com/AGB.pdf, techn. Änderungen vorbehalten / terms & conditions can be found on our website: www.gogatec.com/AGB.pdf; error, technical modifications and variations are reserved

GOGASWITCH FI-LS inkl. Leitungsschutzschalter / incl. circuit breaker

Nennspannung / nominal voltage: 230 & 400 VAC

Frequenz / frequency: 50 Hz

Breite / width: 36 mm

Normen / standards: Bemessungsschaltvermögen nach / rated breaking capacity of EN 60898 6 kA

Typ	Bemessungsstrom A	Empfindlichkeit mA	VPE Stk.	ArtNr	Stk. €
type	rated current	sensitivity	PU		/pc.
FI-LS13	13	30	1	93-A9N19755	127,70
FI-LS16	16		1	93-A9N19756	a.A.

a. A. = auf Anfrage / upon request



für gelbe
Steckdosen /
for yellow sockets

**GOGACON SPF Spiralschlauch zur Kabelbündelung PE gefärbt/
spiral conduit for cable bundling PE colored**

Material / material: Polyethylen, halogenfrei / halogen-free

Schmelzpunkt / melting point: +112°C

Durchschlagsfestigkeit / dielectric strength: 60kV/mm

Temperaturbereich / temperature range: -30°C - +80°C

Typ	Bündelbereich mm	Innen-Ø mm	Dicke mm	VPE m	ArtNr gelb yellow	ArtNr orange orange	€ /m.
type	bundle range	inside- Ø	thickness	PU			/m.
SPF 03	1,5 - 7	1,5	0,75	50	240700GE	240700OR	0,84
SPF 06	8 - 20	4	1	25	240702GE	240702OR	1,23
SPF 12	10 - 40	9	1,5	25	240705GE	240705OR	3,15

Zum Kennzeichnen der
Zuleitungen
VOR dem Hauptschalter /
to mark the leads BEFORE the main
switch

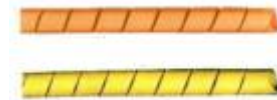

GOGACON GS-PP Geflechschlauch / braided sleeve

Einfache Montage: Geflechschlauch zusammenschieben – Kabel durchschieben /

Easy assembling: push braided sleeve together – insert cable

Nicht toxisch im Brandfall / non-toxic in case of fire

Material / material: Polypropylen, Monofil, halogenfrei / halogen-free

Brandklasse / flame class: selbstverlöschend / self-extinguishing

Fadenstärke / thread size: 0,27 mm +/- 0,03 mm

Schmelzpunkt / melting point: +175°C

Nachbrenndauer / afterflame time: 0 Sekunden

Temperaturbereich / temperature range: -30°C - +105°C

Typ	Kabel-Ø mm	VPE m	ArtNr gelb yellow	ArtNr orange orange	€ /m.
type	cable-Ø	PU			/m.
GS-PP 3/4	1,5 - 4	100	240300GE	240300OR	0,67
GS-PP 4/5	3 - 6	100	240301GE	240301OR	0,93
GS-PP 6/8	5 - 11	100	240302GE	240302OR	1,17
GS-PP 10/12	7 - 15	100	240303GE	240303OR	1,65
GS-PP 14/16	8 - 18	100	240304GE	240304OR	1,76
GS-PP 16/26	16 - 26	100	240305GE	240305OR	2,96



Preise gültig ab 01.01.2024 exkl. MwSt., freibleibend, Auftragsrabatt auf Anfrage /

prices are valid from 01.01.2024 excl. VAT, subject to change, discounts upon request

sonst. Konditionen siehe www.gogatec.com/AGB.pdf, techn. Änderungen vorbehalten /

terms & conditions can be found on our website: www.gogatec.com/AGB.pdf; error, technical modifications and variations are reserved

Aufschnappbare Montagemodule für Taster, Schalter und Potentiometer mit 22,5 mm Ø /
snap-on mounting modules for buttons, switches and potentiometers with 22.5 mm Ø

Mit Hilfe dieser Träger lassen sich Befehls- und Meldegeräte sowie Potentiometer in Schaltschränken oder Verteilkästen auf DIN-Schiene 35 mm einbauen /
With the help of these carriers command and signaling devices and potentiometers can be installed in control cabinets or distribution boxes on DIN rail 35 mm

GOGASWITCH MPE Montagemodul Löten / mounting module for soldering

Zum Einlöten von Bauteilen / for soldering of components, Aufschnappbar auf Hutschiene / snap on DIN rail;
Nennspannung 250 VADC / nominal voltage 250 VADC, Nennstrom 1 A / nominal current 1 A
Gehäusematerial PPE / enclosure material PPE, Schraubanschluss 0,5 - 2,5 mm² / screw connection 0,5-2,5 mm²

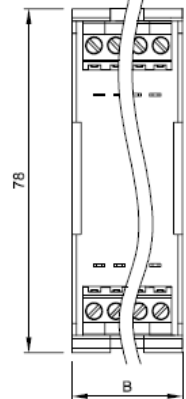
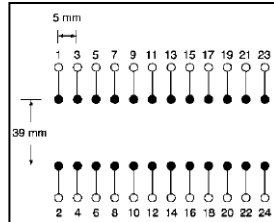
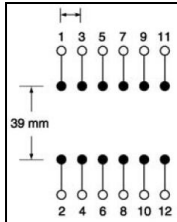
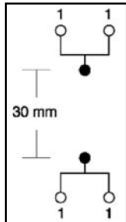

Typ	Anzahl Lötunkte	Abstand Lötunkte	Rastermaß Lötunkte	Breite	VPE	ArtNr	€
type	solder points	space solder points	grid dimension solder points	width	PU		Stk. /pc.
MPE-1	1 x 2	30		12,2	1	18-716118	a.A.
MPE-3	3 x 2	39	4,5	17,5	5	18-710620	a.A.
MPE-6	6 x 2	39	4,5	35	5	18-710626	a.A.
MPE-9	9 x 2	39	4,5	45	2	18-710828	a.A.
MPE-12	12 x 2	39	5	65	5	18-710663	a.A.
MPE-15	15 x 2	39	5	80	5	18-710664	a.A.

a. A. = auf Anfrage / upon request

GOGASWITCH PTS Montagemodul für Potentiometer / mounting module for potentiometer

Aufschnappbar auf Hutschiene / snap on
Nennspannung 250 V ADC / nominal voltage 250 V ADC
Nennstrom 1 A / nominal current 1 A
Gehäusematerial PPE / enclosure material PPE
Anschluss 0,5-2,5mm² / connection 0,5-2,5mm²
Schutzart / protection class: IP20

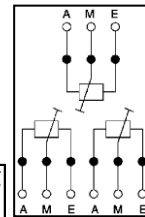
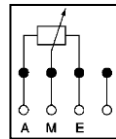

Typ	für Anzahl Potentiometer	Bohrung Ø	Breite x Höhe	ArtNr	€
type	for amount of potentiometer	hole Ø	width x height		Stk. /pc.
PTS-1	1	10	35 x 45	18-716006	a.A.
PTS-2	2	10	90 x 55	18-710842	a.A.

a. A. = auf Anfrage / upon request

GOGASWITCH MMT Montagemodul für Taster & Schalter / mounting module for switches

Einbautiefe Träger - Schiene 60 mm, Maße 35 x 65 x 60 mm / depth carrier - rail 60 mm, dimensions 35x65x60
Material Kunststoff selbstverlöschend, Farbe lichtgrau / material self-extinguishing plastic, light gray

Typ	Lochdurchmesser	VPE	ArtNr	€
type	hole diameter	Stk. /PU		Stk. /pc.
MMT1 Für Taster	22,3 mm	1	166490	3,07
Lasche für Kabelkanal 10 Stk.	22,5 mm	10	166909	66,30
Zubehörbox schnappbar	f.Sicherungen	1	93-MGN10100	4,40

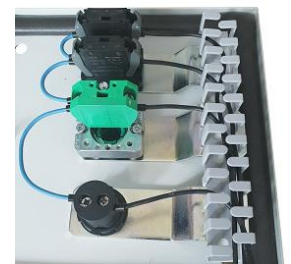

Preise gültig ab 01.01.2024 exkl. MwSt., freibleibend, Auftragsrabatt auf Anfrage /
prices are valid from 01.01.2024 excl. VAT, subject to change, discounts upon request
sonst. Konditionen siehe www.gogatec.com/AGB.pdf, techn. Änderungen vorbehalten /
terms & conditions can be found on our website: www.gogatec.com/AGB.pdf; error, technical modifications and variations are reserved

Schutzart / protection grade: IP00

Nennspannung / nominal voltage: 250V

Schraubklemme / screw terminal: 1,5 mm²

Temp. Bereich / temperature range: 0° - +50°C

Montage / mounting: aufschnappbar auf / snap on TS35

GOGASWITCH EMD24 Lampenprüfgatter / lamp test circuit gate module

Typ	Anzahl Dioden	Nennstrom	Maße	VPE	ArtNr	€
type	amount of diodes	nominal voltage	dimension	Stk. PU		Stk. /pc.
EMD24	22	1A	68x82x45	6	14-61E016233	110,10

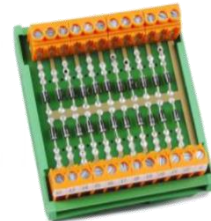
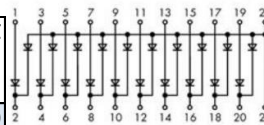

EMD 24

GOGASWITCH EMDN Diodenbaustein – gemeinsame Anode / diode module – common anode

Typ	Anzahl Dioden	Nennstrom	Maße	VPE	ArtNr	€
type	amount of diodes	A	mm	Stk. PU		Stk. /pc.
EMD11N	11	1	45x82x45	10	14-61E016241	46,71
EMD22N	22	1	68x82x45	10	14-61E016231	69,90

EMD22N

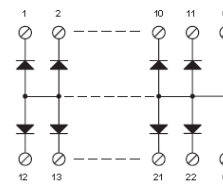

GOGASWITCH EMD Diodenbaustein – gemeinsame Kathode / diode module – common cathode

Typ	Anzahl Dioden	Nennstrom	Maße	VPE	ArtNr	€
type	amount of diodes	A	mm	Stk. PU		Stk. /pc.
EMD11	11	1	45x82x45	10	14-61E016240	46,71
EMD22	22	1	68x82x45	10	14-61E016230	69,90

EMD 11

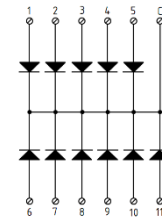

GOGASWITCH EMDI Diodenbaustein – frei beschaltbare Diode / diode module – freely wireable

Typ	Anzahl Dioden	Nennstrom	Maße	VPE	ArtNr	€
type	amount of diodes	A	mm	Stk. PU		Stk. /pc.
EMD5I	5	1	45x82x45	10	14-61E016242	44,04
EMD11I	11	1	68x82x45	10	14-61E016232	67,30
EMD16I	16	1	90x82x45	10	14-61E016234	88,10
EMD5I/3A	5	3	45x82x45	10	14-61E016243	41,67
EMD11I/3A	11	3	68x82x45	10	14-61E016244	69,90

EMD11I

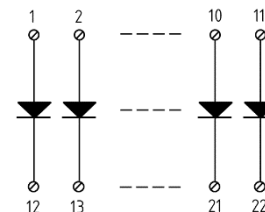

Preise gültig ab 01.01.2024 exkl. MwSt., freibleibend, Auftragsrabatt auf Anfrage /

prices are valid from 01.01.2024 excl. VAT, subject to change, discounts upon request

sonst. Konditionen siehe www.gogatec.com/AGB.pdf, techn. Änderungen vorbehalten /

terms & conditions can be found on our website: www.gogatec.com/AGB.pdf; error, technical modifications and variations are reserved

Schutzart / protection grade: IP00

Nennspannung / nominal voltage: 250V

Schraubklemme / screw terminal: 0,5 - 2,5 mm²

Temp. Bereich / temperature range: -25° - +65°C

Montage / mounting: aufschnappbar auf / snap on TS35

GOGASWITCH DGE Diodenbaustein frei beschaltbar / diode module freely wireable

Typ	Anzahl Dioden	Nennstrom	Maße	VPE	Art.Nr.	€
type	amount of diodes	nominal voltage	dimension	PU	part no.	/pc.
DGE-6	6	1A	25x77x57	5	18-710665	a.A.
DGE-12-1A	12	1A	45x77x57	2	18-710802	a.A.
DGE-12-3A	12	3A	45x77x57	2	18-710804	a.A.

a. A. = auf Anfrage / upon request

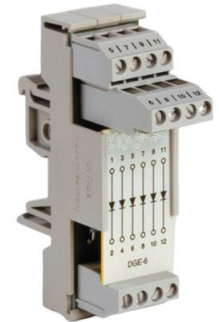
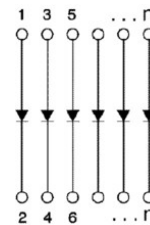

GOGASWITCH Diodenbaustein m.gemeinsamem Bezugspunkt, gem. Anode / diode module with common reference point, common anode

Typ	Anzahl Dioden	Nennstrom	Maße	VPE	Art.Nr.	€
type	amount of diodes	A	mm	Stk.	part no.	Stk.
		nominal voltage	dimension	PU		/pc.
DGE-22M-1A	11	1	45x77x57	1	18-710812	a.A.

a. A. = auf Anfrage / upon request

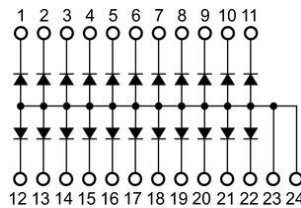

GOGASWITCH LPE Lampenprüfgatter / lamp test circuit gate module

Lampentestbaustein für 11 Lampen / lamp test module for 11 lamps

Diodengatter mit Schraubanschluss / diode gate with screw connection

Typ	Anzahl Dioden	Maße	VPE	ArtNr	€
type	amount of diodes	dimension	PU		/pc.
LPE-11-1A	22	45x78x57	1	18-710814	a.A.

a. A. = auf Anfrage / upon request

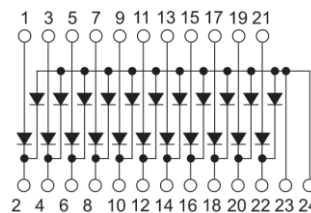

Preise gültig ab 01.01.2024 exkl. MwSt., freibleibend, Auftragsrabatt auf Anfrage /

prices are valid from 01.01.2024 excl. VAT, subject to change, discounts upon request

sonst. Konditionen siehe www.gogatec.com/AGB.pdf, techn. Änderungen vorbehalten /

terms & conditions can be found on our website: www.gogatec.com/AGB.pdf; error, technical modifications and variations are reserved



siehe Katalog / see catalogue GOGASHIELD

EMV-Schienen und Klammern / EMC rails and brackets

EMV-Verschraubungen / EMC cable glands

EMV-Schirmgeflechte und Flachbänderer / shielding braid and earthing strip

EMV-Leitende Dichtungen und Kontaktfedern / EMC electrically conductive seals and contact spring

EMV-Lüfter / EMC fans

Stützisolatoren / support insulators

Netzfreischalter und Blitzschutzstecker / network activator and lightning protection plug

GOGASWITCH TS Hutschienen / DIN rails

Nur ganze VPE /
only full PU

Nach / according to: EN 60715

Länge / length: Stangen zu 2m / 2m rods

Material / material: verzinkt und chromatiert / zinc plated and chromated (nur 255000)

Material / material: Sendzimirverzinkt / sendzimir galvanised



Typ	Langloch	Materialstärke	VPE m		ArtNr	€
type	slotted hole	thickness	PU pallet	PU pck. m	part no.	/m.
TS 15 x 5,5mm	4,2 x 12	1	-	100	255000	6,20
	5,2 x 18				255001	1,75
	5,2 x 25				255006	1,75
TS 35 x 7,5mm	6,3 x 15	1	2160	40	255009	3,07
	6,3 x 18				255004	1,75
	Ungelocht / unperforated				255011	1,65
	5,2 x 18				255002	3,27
TS 35 x 15mm	5,2 x 25	1,5	1080	20	255005	3,27
	6,3 x 18				255003	3,27
	Ungelocht / unperforated				255012	3,13

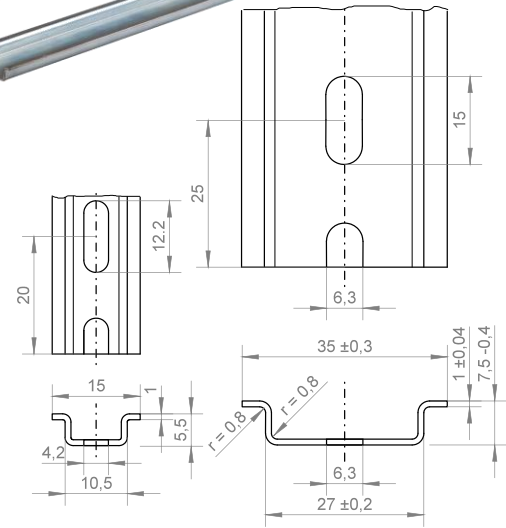

255000

255009

255006

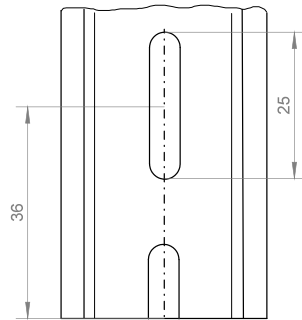

255005

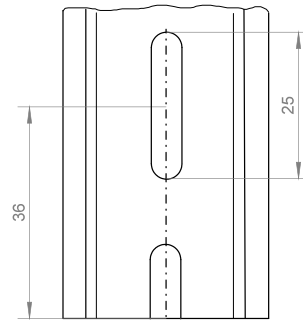

255004

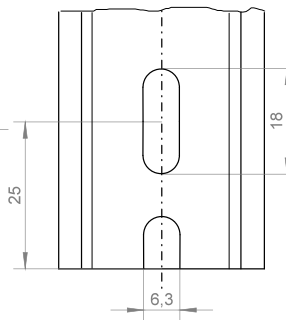

255003

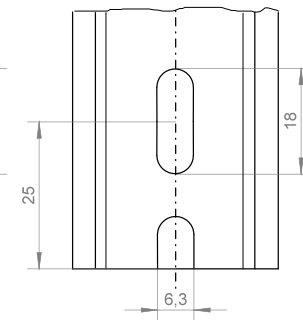

255001

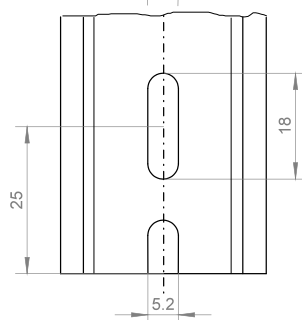

255002

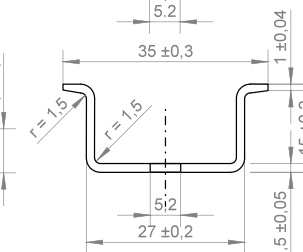
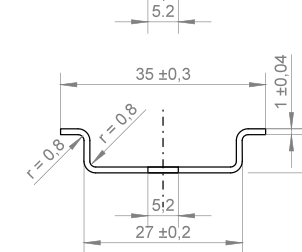
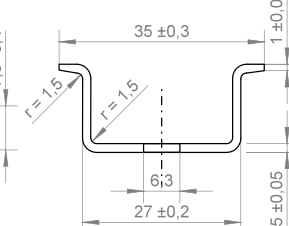
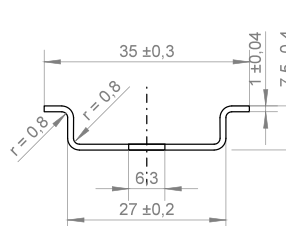
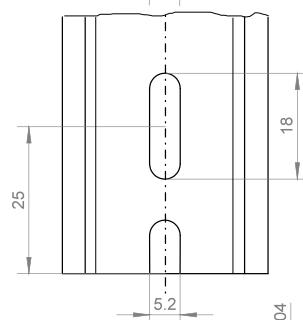

255011

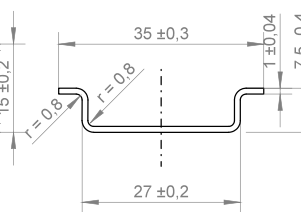

255012

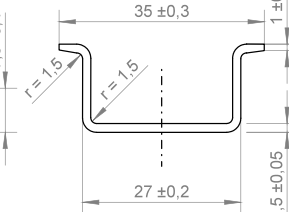

Preise gültig ab 01.01.2024 exkl. MwSt., freibleibend, Auftragsrabatt auf Anfrage /

prices are valid from 01.01.2024 excl. VAT, subject to change, discounts upon request

sonst. Konditionen siehe www.gogatec.com/AGB.pdf, techn. Änderungen vorbehalten /

terms & conditions can be found on our website: www.gogatec.com/AGB.pdf; error, technical modifications and variations are reserved

GOGASWITCH TS-ALU Hutschienen aus Aluminium / aluminium DIN rails

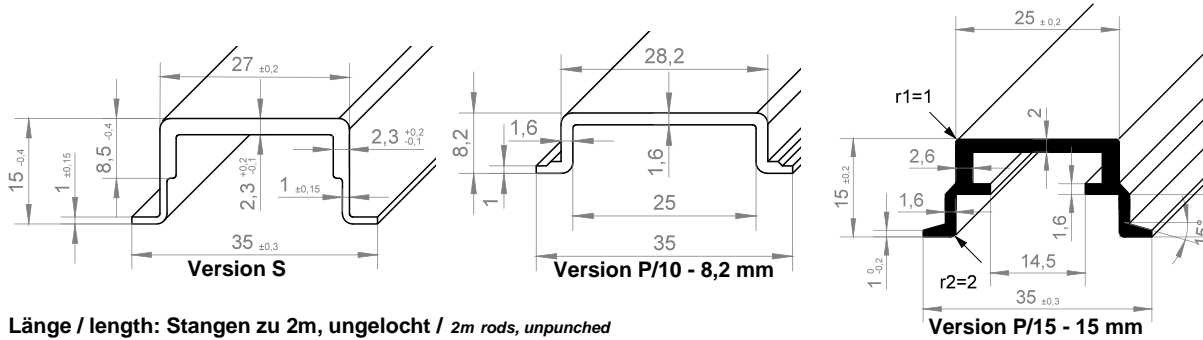

Länge / length: Stangen zu 2m, ungelocht / 2m rods, unpunched

Version	Typ	Höhe mm	VPE m	ArtNr	€ /m.
version	type	height	PU	part no.	/m.
Version S	TSALU-S 35/15	15	20	255033	20,05
Version P/10	TSALU-P 35/10	8,2	40	255038	17,00
Version P/15	TSALU-P 35/15	15	20	255039	6,55

GOGASWITCH TSK-ALU Kombi-Schienen aus Aluminium / aluminium combi rails

Länge / length: Stangen zu 2m, gelocht / 2m rods, punched
 Aufschnappen von Bauteilen / snap on elements
 Kabelfixierung mit Kabelbindern / cable fixation with cable ties
 Für Bügelschellen mit Gegenwannen / clamp clips with counter-trough

Typ	Langloch mm	Materialstärke mm	VPE m	ArtNr	€ /m.
type	slotted hole	thickness	PU	part no.	/m
TSK-ALU 35x7,5	6 x 15	1,5	20	255081	16,95
TSK-ALU 50x15	6 x 15	1,5	20	255085	22,07

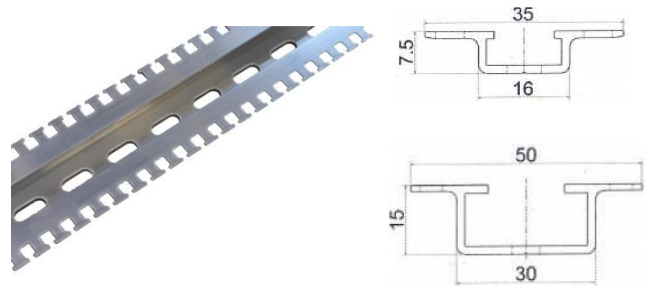

Preise gültig ab 01.01.2024 exkl. MwSt., freibleibend, Auftragsrabatt auf Anfrage /
 prices are valid from 01.01.2024 excl. VAT, subject to change, discounts upon request
 sonst. Konditionen siehe www.gogatec.com/AGB.pdf, techn. Änderungen vorbehalten /
 terms & conditions can be found on our website: www.gogatec.com/AGB.pdf; error, technical modifications and variations are reserved

GOGASWITCH Ankerschienen Alu / anchor rails alu

Länge / length: 3m-Stangen / 3m rods

Material / material: Aluminium / aluminium

Typ	Materialstärke mm	Öffnung mm	Breite mm	Höhe mm	ArtNr	€
type	thickness	opening	width	height	part no.	/m
AS-2915AL	2	15,3	29	15	29-4382A/3M	14,54
AS-3218AL	3	15,4	32	18	29-4383A/3M	14,17



GOGASHIELD Ankerschienen A2 / anchor rails A2

Länge / length: 3m-Stangen / 3m rods

Material / material: Edelstahl A2 / stainless steel A2

Typ	Materialstärke mm	Öffnung mm	Breite mm	Höhe mm	ArtNr	€
type	thickness	opening	width	height	part no.	/m
AS-2915ES	2	15,3	29	15	29-4382IN/3M	47,57
AS-3218ES	3	15,4	32	18	29-4383IN/3M	a. A.

a. A. = auf Anfrage / upon request

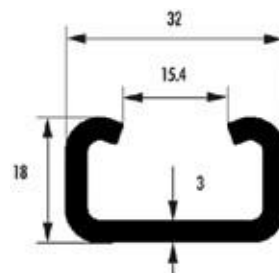
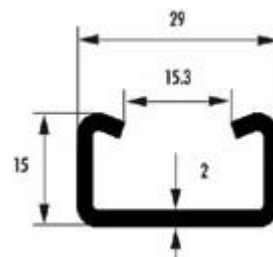

GOGASHIELD Ankerschienen FV (RZ) / anchor rails FV (RZ)

Länge / length: 3m-Stangen / 3m rods

Material / material: feuerverzinkter Stahl / hot galvanized steel

Typ	Materialstärke mm	Öffnung mm	Breite mm	Höhe mm	ArtNr	€
type	thickness	opening	width	height	part no.	/m
AS-2915FV	2	15,3	29	15	29-4382RZ/3M	a. A.
AS-3218FV	3	15,4	32	18	29-4383RZ/3M	a. A.

a. A. = auf Anfrage / upon request

GOGASWITCH A8 Ankerschiene / anchor rail

Schlitzbreite / slot width 18 mm

Länge / length: 2m-Stangen / 2m rods

Material / material: Sendzimirverzinkt / sendzimir galvanized

Typ	Materialstärke mm	Langloch mm	Breite mm	Höhe mm	VPE Stk.	Art.Nr.	€
type	thickness	slotted hole	width	height	PU	part no.	/m.
Ankerschiene A8	1,5	11 x 25	41	21	20	255050	11,61

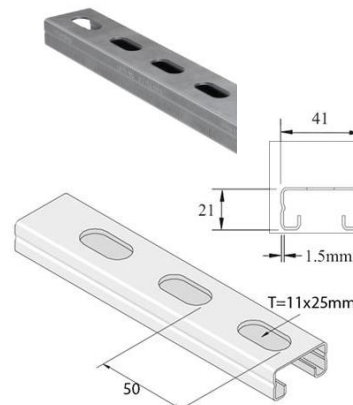

Preise gültig ab 01.01.2024 exkl. MwSt., freibleibend, Auftragsrabatt auf Anfrage /

prices are valid from 01.01.2024 excl. VAT, subject to change, discounts upon request

sonst. Konditionen siehe www.gogatec.com/AGB.pdf, techn. Änderungen vorbehalten /

terms & conditions can be found on our website: www.gogatec.com/AGB.pdf; error, technical modifications and variations are reserved

GOGASWITCH C-Schienen / C-rails

passend f. Bügelschellen BSK, BSM / fitting for strap clip BSK, BSM
 Schlitzbreite / slot width 16 mm
 Länge / length: 2m-Stangen / 2m rods
 Material / material: verzinkt / galvanized

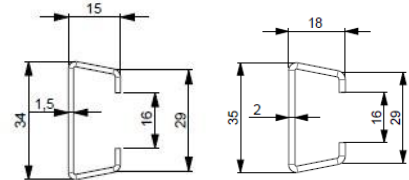

Typ	Materialstärke mm	Langloch mm	Breite mm	Höhe mm	VPE Stk.	Art.Nr.	€/m.
type	thickness	slotted hole	width	height	PU	part no.	/m.
C-Schiene	1,5	7,3 x 11	30	15	20	255070	7,73
	1,5			18	20	255071	8,60
	2			18	20	255072	8,78

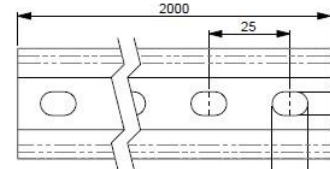

passend f. Bügelschellen BSK, BSM / fitting for strap clip BSK, BSM
 Schlitzbreite / slot width 16 mm
 Länge / length: 2m-Stangen / 2m rods
 Material / material: elektrolytischverzinkt / electrolytic zinc plating (255073)
 sendzimirverzinkt / sendzimir galvanised (255075)

Typ	Materialstärke mm	Langloch mm	Breite mm	Höhe mm	VPE Stk.	Art.Nr.	€/m.
type	thickness	slotted hole	width	height	PU	part no.	/m.
C-Schiene	1,5	6,3 x 18	30	15	20	255073	4,03
C-Schiene	1,5	ungelocht / unperforated	30	15	20	255075	3,92

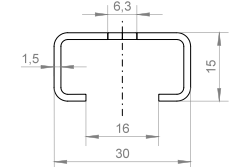
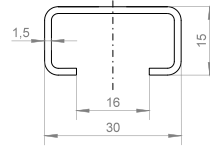
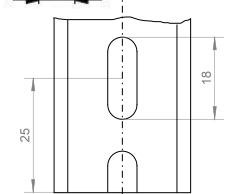

255075

255073

GOGASWITCH Spezialmuttern SM / special nuts

für C-Schiene / for c-rails
 Material / material: elektrolytische Verzinkung / electrolytic zinc plating

Typ	Abmessung L B H	Innengewinde	VPE Stk.	Art.Nr.	€/Stk.
type	dimension	inner thread	PU	part no.	/pc.
SMM4		M4	100	255079M4	0,38
SMM5	26 15 11	M5	100	255079M5	0,38
SMM6		M6	100	255079M6	0,38

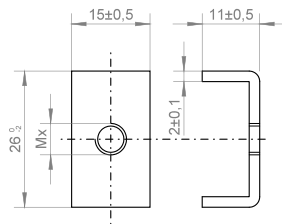

GOGASWITCH Schrägsteller / angle adapter

für Tragschienen / for rails
 Material / material: Stahl / steel, Typ E: Aluminium / aluminum

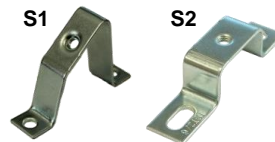

Typ	Abmessung L B H	Montageloch- Gew.	VPE PU	Art.Nr.	€/Stk.
type	dimension	mounting hole- thread	PU	part no.	/pc.
Schienenschrägst. Typ S1	72 18 48	M6	10	255021	0,99
		M5	10	255044	0,94
Schienenhochst. Typ S2	85 18 20	M6	10	255022	0,69
Schienenschrägst. Typ A	80 20 68	M6	10	255024	4,43
		M6	10	255025	4,88
Schienenhochst. Typ B	84 18 20	M6	10	255026	1,16
		M6	10	255045	1,22
		M6	10	255027	1,32
		M6	10	255046	1,49
		M6	10	255028	1,62
		M6	10	255047	2,03
		M6	10	255029	2,18
		M6	10	255040	2,59
Schienenschrägst. Typ C	40 18 40	M6	10	255040	2,41
Schienenschrägst. Typ D	120 20 47	M6	10	255042	3,82
Schrägsteller Aluminium 30° Typ E	40 22 40	-	10	18-330926.0010	a.A.
Montageclip	-	-	1	255043	1,68

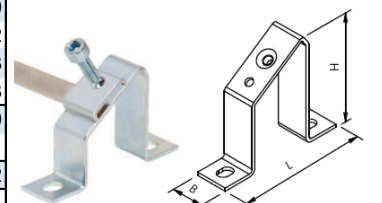
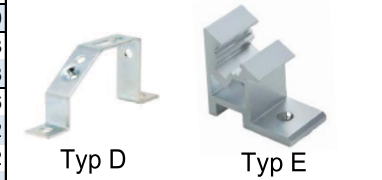
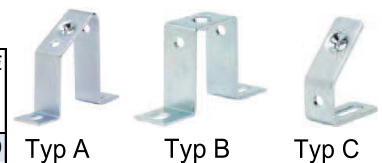

Montageclip für Kupferschienen / mounting clip for copper rails

a. A. = auf Anfrage / upon request

Preise gültig ab 01.01.2024 exkl. MwSt., freibleibend, Auftragsrabatt auf Anfrage / prices are valid from 01.01.2024 excl. VAT, subject to change, discounts upon request
 sonst. Konditionen siehe www.gogatec.com/AGB.pdf, techn. Änderungen vorbehalten / terms & conditions can be found on our website: www.gogatec.com/AGB.pdf; error, technical modifications and variations are reserved

GOGASWITCH BSK Bügelschellen inklusive Kunststoff-Gegenwanne /
bolt clamps with plastic counter trough

für Schlitzbreite 16 mm / for slot width 16mm

Material / material: verzinkter Stahl / coated steel, dickschichtpassiviert / thick-film passivated

Spannbereiche / clamping range: Ø8 mm - Ø64 mm

Montage / mounting: C30-Tragschienen gem. EN 60715 / C30 rails acc. to EN 60715

Schraube / screw: Kombi-Kreuzschlitz-Sechskantschraube SW10 / hexagonehead screw with cross slot

Typ	Für Kabeldurchmesser mm	VPE	ArtNr	€
type	for cable diameter	PU		/pc.
BSK12	8-12	100	255360	1,15
BSK16	10-16	100	255361	1,18
BSK22	14-22	100	255362	1,24
BSK28	18-28	100	255363	1,44
BSK34	24-34	100	255364	1,61
BSK40	30-40	50	255365	1,66
BSK46	36-46	50	255366	1,80
BSK52	42-52	50	255367	1,93
BSK58	48-52	50	255368	2,35
BSK64	54-64	50	255369	2,70



GOGASWITCH GWK Ersatz Kunststoff-Gegenwanne f. BSK /
replacement plastic counter trough for bolt clamps

Material / material: Polypropylen

Farbe / color: RAL 7035 (grau / grey)

Typ	Für Kabeldurchmesser mm	VPE	ArtNr	€
type	for cable diameter	Stk.		Stk.
		PU		/pc.
GWK12	8-12	100	255360GW	0,24
GWK16	10-16	100	255361GW	0,24
GWK22	14-22	100	255362GW	0,22
GWK28	18-28	100	255363GW	0,22
GWK34	24-34	100	255364GW	0,29
GWK40	30-40	50	255365GW	0,29
GWK46	36-46	50	255366GW	0,31
GWK52	42-52	50	255367GW	0,34
GWK58	48-58	50	255368GW	0,34
GWK64	54-64	50	255369GW	0,34



Preise gültig ab 01.01.2024 exkl. MwSt., freibleibend, Auftragsrabatt auf Anfrage /

prices are valid from 01.01.2024 excl. VAT, subject to change, discounts upon request

sonst. Konditionen siehe www.gogatec.com/AGB.pdf, techn. Änderungen vorbehalten /

terms & conditions can be found on our website: www.gogatec.com/AGB.pdf; error, technical modifications and variations are reserved

GOGASHIELD BSM Bügelschellen / clamp clips

Ohne Gegenwanne für Schlitzbreite 16 mm / without counter-trough for a slot width of 16 mm

Material / material: **Stahl tauchverzinkt / galvanized steel**

Spannbereich / clamping range: **Ø8 mm bis Ø64 mm / Ø8 mm up to Ø64 mm**

Schraube / screw: **Kombi-Kreuzschlitz-Sechskantschraube / combi-crossslit-hexagon head screw**

Typ	für Kabeldurchmesser mm	VPE Stk.	ArtNr	€ /Stk.
type	for cable diameter - Ø	PU		/pc.
BSM12	8 - 12	100	255370	4,01
BSM16	12 - 16	100	255371	4,28
BSM22	16 - 22	100	255372	4,48
BSM28	22 - 28	100	255373	4,93
BSM34	28 - 34	100	255374	6,22
BSM40	34 - 40	100	255375	7,45
BSM46	40 - 46	100	255376	8,13
BSM52	46 - 52	100	255377	9,68
BSM58	52 - 58	100	255378	10,01
BSM64	58 - 64	100	255379	10,51



**Gegenwanne muss
 separat bestellt werden /
 counter trough must be ordered**

GOGASHIELD GWM Metall-Gegenwannen für BSM Bügelschellen /
metal counter trough for clamp clips

Material / material: **Stahl tauchverzinkt / galvanized steel**

Typ	für Bügelschelle mit Größe mm	VPE Stk.	ArtNr	€ /Stk.
type	for clamp clip	PU		/pc.
GWM12	8 - 12	100	255370GW	1,58
GWM16	12 - 16	100	255371GW	1,78
GWM22	16 - 22	100	255372GW	1,95
GWM28	22 - 28	100	255373GW	2,04
GWM34	28 - 34	100	255374GW	2,14
GWM40	34 - 40	100	255375GW	2,40
GWM46	40 - 46	100	255376GW	2,76
GWM52	46 - 52	100	255377GW	3,04
GWM58	52 - 58	100	255378GW	3,12
GWM64	58 - 64	100	255379GW	3,67



Preise gültig ab 01.01.2024 exkl. MwSt., freibleibend, Auftragsrabatt auf Anfrage /
 prices are valid from 01.01.2024 excl. VAT, subject to change, discounts upon request
 sonst. Konditionen siehe www.gogatec.com/AGB.pdf, techn. Änderungen vorbehalten /
 terms & conditions can be found on our website: www.gogatec.com/AGB.pdf; error, technical modifications and variations are reserved

GOGASWITCH VK Verdrahtungskanäle geschlitzt / wiring duct slotted

Material / material: Hart / hard PVC schwer entflammbar / hardly inflammable UL 94 V0
Temperaturbeständig bis / temperatur-resistant up to: 65°C, nach / according to DIN53400 / B
Farbe / color: RAL 7030, Stangen zu / poles á 2 m

Nur ganze VPE /
only full PU's

Breite x Höhe mm	VPE m	ArtNr	€
wide x height	PU		/m.
16x16	100	25520001616	2,67
25 x 30	60	25520002530	3,22
25 x 40	48	25520002540	3,22
25 x 60	32	25520002560	4,43
25 x 80	40	25520002580	5,56
25 x 100	48	25520025100	7,22
30 x 60	32	25520003060	4,85
30 x 80	36	25520003080	5,45
40 x 40	48	25520004040	3,79
40 x 60	32	25520004060	5,24
40 x 80	28	25520004080	6,77
60 x 40	36	25520006040	4,74
60 x 60	32	25520006060	6,85
60 x 80	20	25520006080	7,64
60 x 100	24	25520060100	10,62
80 x 60	24	25520008060	9,29
80 x 80	20	25520008080	8,87
100 x 60	16	25520010060	9,29
100 x 80	16	25520010080	10,69
100 x 100	8	25520100100	12,34
120 x 60	16	25520012060	11,44
120 x 80	16	25520012080	11,47



GOGASWITCH DHK Drahthalter / wire holders

Typ	Name	VPE	ArtNr	€
type	name	PU		/pc.
DHK	Drahthalteklammer / wire holder	50	256006	2,03
VKHZ	Haltezungung / support piece	50	256007	1,99

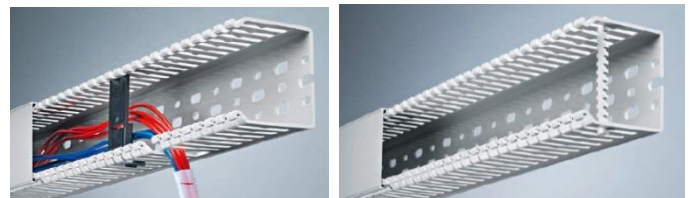

GOGASWITCH SN Spreiznieten / push-in rivets

Material / material: Polyamid 6 nach / according to UL 94 V2

Typ	Befestigungsbohrung mm	für Dicke mm	Kopf-Ø mm	Farbe	VPE Stk.	ArtNr	€ /Stk.
type	mounting hole	for thickness	head diameter	color	PU		/pc.
SN1	4,1-4,2	4,5-5,5	8,0	weiß / white	1000	256011	0,37
SN2	5,1-5,2	4,5-5,5	9,0		1000	256012	0,37
SN3	6,1-6,2	3,5-5,5	12,0		1000	256013	0,44
SN4	5,0	1,5-7,0	8,5	schwarz / black	250	256014	0,08
SN4				naturweiss / natural	250	256014WS	0,08
SN5	6,0	2,0-8,0	10,0	schwarz / black	250	256015	0,31
SN6				naturweiss / natural	250	256016WS	0,09
SN6							
SWZ	Setzwerkzeug / tool f.SN4+SN5+SN6, NETTOPREIS / net price				1	256009	52,60

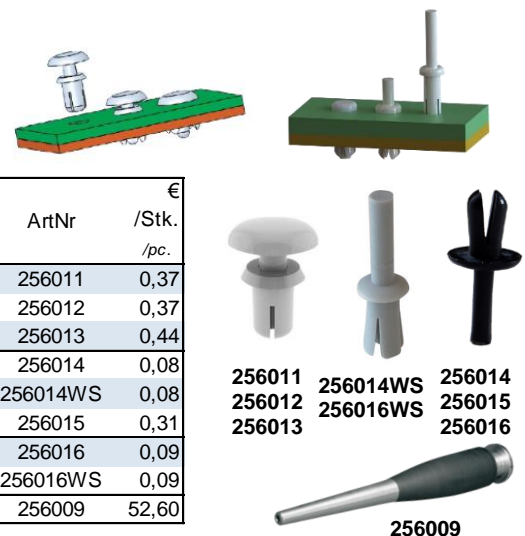

Preise gültig ab 01.01.2024 exkl. MwSt., freibleibend, Auftragsrabatt auf Anfrage / prices are valid from 01.01.2024 excl. VAT, subject to change, discounts upon request
sonst. Konditionen siehe www.gogatec.com/AGB.pdf, techn. Änderungen vorbehalten / terms & conditions can be found on our website: www.gogatec.com/AGB.pdf; error, technical modifications and variations are reserved

Technische Daten / technical data

VK 40mm Höhe/height/hauteur

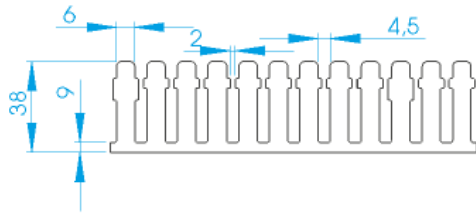

VK 80mm Höhe/height/hauteur

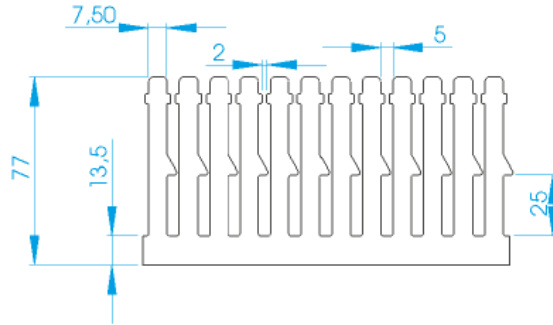

VK 60mm Höhe/height/hauteur

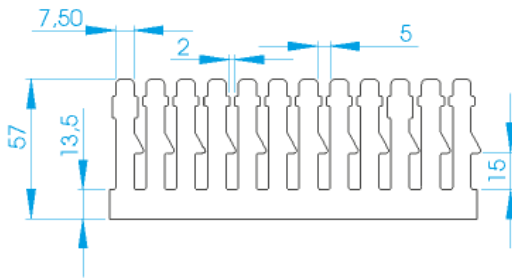

VK 100mm Höhe/height/hauteur

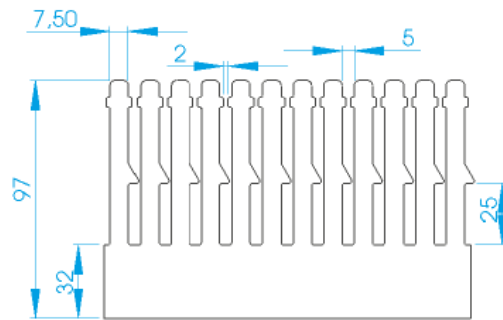

VK 25mm Breite/Width/Largeur



VK 80mm Breite/Width/Largeur

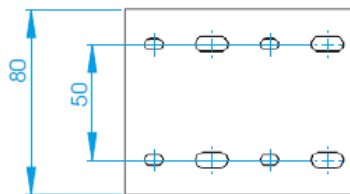

VK 120mm Breite/Width/Largeur

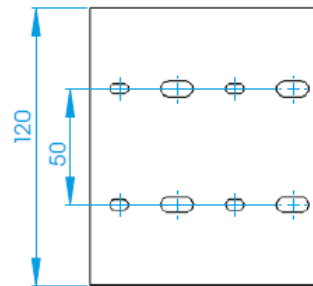

VK 30mm Breite/Width/Largeur



VK 100mm Breite/Width/Largeur

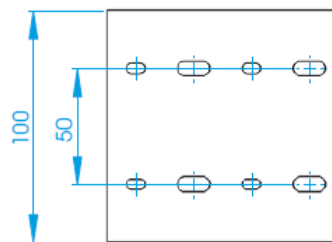

VK 40mm Breite/Width/Largeur



VK 60mm Breite/Width/Largeur

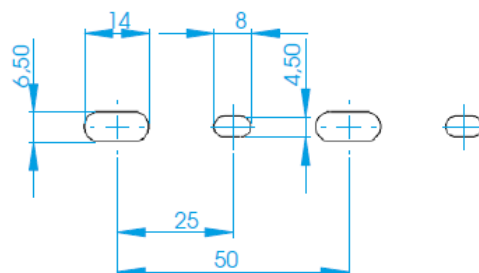
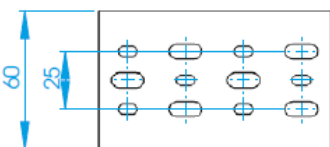

GOGATool AVK80 Ausklinkzange / notching pliers

Spezialzange zum Ausklinken von Stegen aus Verdrahtungskanälen /

special pliers for notching webs in wiring ducts

Sauberer, gratfreier Schnitt bis zum Kanalboden / Clean, burr-free cut to the channel floor

Matrize mit integriertem Auswerfer der Abschnittslängen / Die with integrated ejector of section lengths

Schnittlänge / cutting length: 80 mm

Schnittbreite / cutting width: 24 mm

Typ	Länge	Gewicht	ArtNr	€
type	length	weight		/Stk. /pc.
AVK80	260	660	12800273	133,18



GOGATool PSVK110 Pelikanschere / pelican scissors

Zum gratfreien Schneiden von Kunststoffplatten, Sockelleisten und Kabelkanälen /

For burr-free cutting of plastic plates, skirting boards and cable ducts

Sehr gute Schneidwirkung auch an der Scherenspitze / very good cutting action also at the cutting tip

Gleichbleibende Handkraft über die gesamte Schneidlänge durch optimale Hebelübersetzung /

Constant hand force over the entire cutting length thanks to optimum lever ratio



Typ	Ausführung	Schnittlänge	Länge	Gewicht	ArtNr	€
type	version	mm	mm	g		/Stk. /pc.
PSVK110	mit Auflage für Platten & Kanäle / with cover for plates & channels	110	280	630	12800270	111,60
	Ersatzmesser / replacement knife 110 mm	-	-	60	12800271	28,51
	Ersatz-Auflage / replacement cover	-	-	110	12800272	10,26

GOGATool SWZ Setzwerkzeug / setting tool

Für Spreiznieten aus Kunststoff SN4, SN5, SN6 / for expansion rivets made of plastic

Typ	Länge	Gewicht	ArtNr	€
type	length	weight		/Stk. /pc.
SWZ	225	158	256009	52,60



Preise gültig ab 01.01.2024 exkl. MwSt., freibleibend, **NETTOPREISE** /

prices are valid from 01.01.2024 excl. VAT, subject to change, **NET PRICES**

sonst. Konditionen siehe www.gogatec.com/AGB.pdf, techn. Änderungen vorbehalten /

terms & conditions can be found on our website: www.gogatec.com/AGB.pdf; error, technical modifications and variations are reserved



GOGASWITCH RX Kabelkanal / cable duct

Mit oder ohne Klebefolie / with or without adhesive foil
 einfach Kabel eindrücken / simply press in the cable
 kräftiges Verriegelungselement / tight locking element
 gute Luftkühlung bedingt durch Kanalform / good air cooling
 flexible Leitungsführung auf unebenen Flächen und um Ecken /
 flexible cable routing on uneven surfaces and around corners
 einfache Handhabung durch Länge 500 mm / easy handling – just 500mm long
 schnelle Befestigung durch längs- und querliegende Langlöcher /
 Fast mounting by longitudinal and transverse slots
 leichtes Ablängen z.B. mit Seitenschneider / easy cutting (eg. with side cutter)
 4-kant Profil grau / square profile, grey
 geprüft nach CSA C22.2 und UL 508 / approved to CSA C22.2 and UL 508

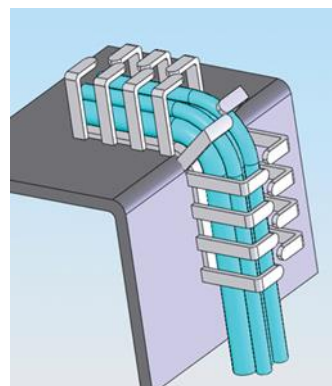

Mit Klebefolie / with adhesive foil

Typ	Außenabmessungen	Innen-Querschnitt	VPE	ArtNr	€
type	mm	mm ²	Stk.		Stk.
	outer dimension	inner section	PU		/pc.
RX1313-4	12,5 x 12,5	110	112	25520601313	4,13
RX1616-4	16 x 16	185	84	25520601616	4,79
RX2020-4	20 x 20	320	112	25520602020	5,81
RX2525-4	25 x 25	500	70	25520602525	14,69
RX3030-4	30 x 30	720	50	25520603030	7,47
RX4040-4	40 x 40	1320	50	25520604040	9,50
RX5050-4	50 x 50	2040	32	25520605050	12,18

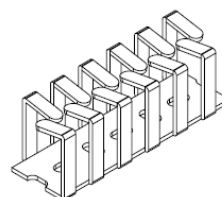

Ohne Klebefolie / without adhesive foil

Typ	Außenabmessungen	Innen-Querschnitt	VPE	ArtNr	€
type	mm	mm ²	Stk.		Stk.
	outer dimension	inner section	PU		/pc.
RX1313-0	12,5 x 12,5	110	112	25520501313	3,49
RX1616-0	16 x 16	185	84	25520501616	3,81
RX2020-0	20 x 20	320	112	25520502020	4,13
RX2525-0	25 x 25	500	70	25520502525	5,18
RX3030-0	30 x 30	720	50	25520503030	5,84
RX4040-0	40 x 40	1320	50	25520504040	7,38
RX5050-0	50 x 50	2040	32	25520505050	9,50

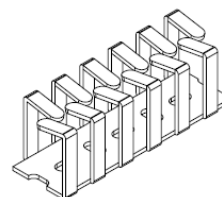

GOGASWITCH KSH & KSM Kabelsammelhalter / cable holder

Für Wand- und Deckenmontage / for wall and roof mounting
 Montageabstand bei voller Belegung zwischen 50 und 60 cm / mounting distance at full use between 50 and 60 cm
 Material: halogenfreies, hochschlagzähes PP, (lichtgrau) bzw. verzinktes Stahlblech /
 halogenfree, impact resistant PP (lightgrey) RAL 7035, respectively coated steel

Typ	Material	Größe für	VPE	ArtNr	€	
type	material	size for	Stk.		Stk.	
			PU		/pc.	
KSH15	Kunststoff / plastic	15xKabel / cable	NYM 3x1,5	100	251040	0,70
KSH30	Kunststoff / plastic	30xKabel / cable	NYM 3x1,5	50	251041	0,81
KSM15	Metall / metal	15xKabel / cable	NYM 3x1,5	50	251045	0,59
KSM30	Metall / metal	30xKabel / cable	NYM 3x1,5	25	251046	1,03

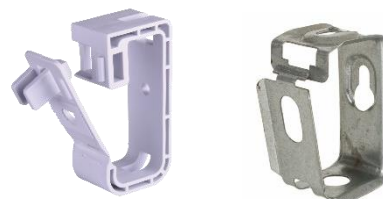

GOGASWITCH ADS Verschlussstreifen / blanking plate

für Verteilergehäuse / for distributor enclosure

Typ	Länge mm	Farbe	VPE	ArtNr	€
type	length	color	Stk.		Stk.
			PU		/pc.
ADS-1 (12 Einheiten / units)	220	grau / grey	50	299201GR	1,25
		hellgrau / lightgrey		299201HGR	
		schwarz / black		299201SW	
ADS-2	1000	grau / grey	20	299202GR	4,45
		hellgrau / lightgrey		299202HGR	
ADS-3 (12 Einheiten / units)	220	grau / grey	50	299203GR	1,25
		hellgrau / lightgrey		299203HGR	
		schwarz / black		299203SW	



Preise gültig ab 01.01.2024 exkl. MwSt., freibleibend, Auftragsrabatt auf Anfrage /
 prices are valid from 01.01.2024 excl. VAT, subject to change, discounts upon request
 sonst. Konditionen siehe www.gogatec.com/AGB.pdf, techn. Änderungen vorbehalten /
 terms & conditions can be found on our website: www.gogatec.com/AGB.pdf; error, technical modifications and variations are reserved

S7-1500 Profilschiene für 1500er Baureihe / mounting rail for 1500 series

GOGASWITCH S7-1500 Baugruppenträger für 1500er Baureihe / mounting rail for the 1500 series

für alle Baugruppen der 1500er Baureihe / for all assemblies of the 1500 series

2 Lochungen pro Profil / 2 holes per profile

Länge der Schiene mm rail length	ArtNr	€ Stk. /pc.
70	255110	39,40
160	255111	45,57
245	255112	68,60
315	255113	70,80
385	255114	72,10
455	255119	72,70
482	255115	73,90
530	255116	81,90
805	255117	106,20
830	255118	112,10



Preise gültig ab 01.01.2024 exkl. MwSt., freibleibend, Auftragsrabatt auf Anfrage /
prices are valid from 01.01.2024 excl. VAT, subject to change, discounts upon request
sonst. Konditionen siehe www.gogatec.com/AGB.pdf, techn. Änderungen vorbehalten /
terms & conditions can be found on our website: www.gogatec.com/AGB.pdf; error, technical modifications and variations are reserved



Division Electric

Rechteck & Rund-Steckverbinder / <i>industrial connectors</i>
Schaltschrank-Zubehör / <i>cabinet accessories</i>
LED – Leuchten + Anzeigen / <i>LED – lights + displays</i>
Ventilstecker + M12/M8 / <i>valve plugs + M12/M8</i>
Kabelschuhe + Aderendhülsen / <i>cable lugs + cord end sleeves</i>
Taster + Schalter / <i>pushbuttons + switches</i>
Reihenklammern / <i>terminal blocks</i>
Sicherungen / <i>fuses</i>
Spezial-Leitungen / <i>special cables</i>



Division Mechanic

Kabelverschraubungen & Einführungen / <i>cable glands + entries</i>
Kabelschutzschläuche / <i>cable conduits</i>
Werkzeuge / <i>tools</i>
Schrumpfschläuche / <i>shrinking tubes</i>
Kabelbinder / <i>cable ties</i>
Gehäuse & Schränke / <i>enclosures + cabinets</i>
Montagematerial / <i>mounting material</i>
Gitterkabeltrassen / <i>cable trays</i>
EMV-Produkte / <i>EMC products</i>
Schrankverdrahtungssysteme / <i>cabinet wiring systems</i>



Division Marking

Beschriftungen + Kabelmarkierer / <i>labeling+cable markers</i>



Division Electronic

Netzgeräte + Trafos / <i>power supplies + transformers</i>
Relais+ Messwertwandler / <i>relais + transducers</i>
SPS + Elektronikstecker / <i>SPS + electronic connectors</i>
Sensorik + Endschalter / <i>sensors + end switches</i>



Specials

ATEX – Produkte / <i>ATEX – products</i>
Produkte für Schienenfahrzeuge / <i>products for railway industry</i>
Produkte für Lebensmittelproduktion / <i>products for food industry</i>
Produkte für Fernwärmetechnik / <i>products for district heating</i>



Weiters liefern wir / *we also supply*: ZOLLER + FRÖHLICH, AIONA, LÜTZE, SCHNEIDER, RITTAL, SIEMENS